

THE PRIME CHOICE
HIBERG

ХОЛОДИЛЬНИКИ
REFRIGERATORS

СОДЕРЖАНИЕ

ВВЕДЕНИЕ	5
ТЕХНИКА БЕЗОПАСНОСТИ	6
УСТАНОВКА И ПОДГОТОВКА К РАБОТЕ	8
Установка и схема подключения	8
Регулировка уровня холодильника	9
Перенавешивание дверей	10
ТЕХНИЧЕСКИЕ ХАРАКТЕРИСТИКИ	11
Таблица технических характеристик	11
Схема прибора	12
ЭКСПЛУАТАЦИЯ	13
Управление и функции	13
РЕКОМЕНДАЦИИ ПО ИСПОЛЬЗОВАНИЮ	16
Чистка и уход	19
УСТРАНЕНИЕ НЕИСПРАВНОСТЕЙ	21
Утилизация прибора	22
ГАРАНТИЙНЫЕ УСЛОВИЯ	23
ГАРАНТИЙНЫЙ ТАЛОН	26
О ТОВАРАХ БРЕНДА	27

CONTENTS

INTRODUCTION	28
SAFETY PRECAUTIONS	29
INSTALLATION AND PREPARATION FOR WORK	31
Installation and connection scheme	31
Refrigerator level adjustment	32
Re-hanging of doors	33
TECHNICAL SPECIFICATIONS	34
Table of technical specifications	34
Device scheme	35
USAGE	36
Device control and functions	36
RECOMMENDATIONS FOR USAGE	39
Cleaning and care	42
TROUBLESHOOTING	43
Disposal of the device	44
WARRANTY CONDITIONS	45
WARRANTY CARD	48
ABOUT BRAND PRODUCTS	49

ВВЕДЕНИЕ

Уважаемый покупатель!

Благодарим Вас за приобретение техники **HIBERG**. При правильном использовании она прослужит Вам долгие годы. Продукция HIBERG соответствует требованиям наиболее высоких мировых стандартов качества, сочетая в себе утонченный дизайн, функциональность и доступную цену.

Техника **HIBERG** возьмет на себя часть Ваших домашних забот и будет чрезвычайно полезна в быту.

Пожалуйста, внимательно изучите настоящее руководство. Оно содержит важные указания по безопасности, эксплуатации и уходу за изделием. Позаботьтесь о сохранности настоящего руководства по эксплуатации. Если изделие перейдет к другому хозяину, обязательно передайте ее вместе с ним. Пожалуйста, убедитесь, что все люди, использующие данное изделие, ознакомлены с руководством и мерами безопасности.

Производитель и импортер не несут ответственность перед конечным пользователем, если он по каким-то причинам не ознакомился с руководством должным образом. Если по каким-либо причинам руководство было утеряно или испорчено тем самым препятствуя ознакомлению с ним Вы всегда можете обратиться в справочную службу, либо самостоятельно ознакомиться/скачать руководство на официальном сайте **www.hiberg.ru**. Если Вы столкнулись с неправильной работой изделия, еще раз внимательно изучите руководство. Если содержащейся в нем информации недостаточно, свяжитесь со справочной службой по вопросам гарантийного и сервисного обслуживания по федеральному номеру **8-800-700-12-25 (звонок по России бесплатный)** для получения помощи или вызова уполномоченного специалиста.

Добро пожаловать в мир HIBERG!

На нашем веб-сайте **www.hiberg.ru** Вы сможете:

- найти рекомендации по использованию изделий и информацию о техническом обслуживании;
- найти руководства по эксплуатации.
- получить информацию о новинках и особенностях техники **HIBERG**.

Поддержка потребителей и сервисное обслуживание

Мы настоятельно рекомендуем использовать оригинальные запчасти. При обращении в сервисный центр следует иметь под рукой следующую информацию: модель, продуктовый номер, серийный номер. Данная информация находится в таблице с техническими данными.

ТЕХНИКА БЕЗОПАСНОСТИ

Следующие рекомендации по технике безопасности призваны предотвратить непредвиденные риски и ущерб, вызванные опасной либо ненадлежащей эксплуатацией изделия.

ОСТОРОЖНО!

Чтобы снизить опасность пожара, удара током или получения травм, при использовании изделия необходимо принять следующие основные меры предосторожности.

Дети в доме

Изделие не предназначено для использования лицами (включая детей) с ограниченными физическими или умственными способностями, болезнями органов чувств, а также недостаточным опытом и знаниями. Указанные категории могут использовать изделие исключительно после обучения и под присмотром лица, ответственного за их безопасность. Не позволяйте детям играть с изделием.

ВНИМАНИЕ!

Запрещается использовать холодильник для целей, не оговоренных настоящим Руководством.

Во избежание травм передвигать холодильник должны не менее двух человек.

Передвигая холодильник, не наклоняйте его более чем на 45°.

Удалите упаковочные ленты, скотч и наклейки до начала эксплуатации (кроме наклейки с техническими характеристиками холодильника).

Остатки клея после удаления наклеек и скотча можно легко смыть, нанеся небольшое количество жидкого моющего средства для посуды и слегка потерев. Внутренние стенки холодильника можно также вымыть

раствором теплой мыльной воды с пищевой содой (1 чайная ложка соды на 1 литр воды). Затем протрите влажной тканью и вытрите насухо. Оставьте холодильник на 1 час с открытой дверцей, давая ему просохнуть и проветриться.

Не используйте острые инструменты, растворители, горючие жидкости и металлические щетки для удаления остатков клея, так как это может повредить поверхность холодильника.

Общие правила техники безопасности и повседневной эксплуатации

Храните продукты питания в соответствии с рекомендациями производителя. Никогда не используйте механические или иные приспособления для ускорения процесса оттаивания, если иное не одобрено изготовителем.

Не пытайтесь ремонтировать холодильник самостоятельно. Это опасно для Вас и технического состояния изделия. Любое повреждение кабеля может привести к короткому замыканию, возгоранию или поражению электрическим током.

Избегайте повреждения трубок холодильного контура.

Не располагайте продукты вблизи распределителя холодного воздуха. Для обеспечения нормальной циркуляции воздуха не превышайте допустимую загрузку камеры продуктами.

Не перегружайте полки и ящики.

Не размещайте горячие предметы вблизи пластиковых деталей изделия.

Не храните бутылки или банки с напитками (особенно газированными)

ми) в морозильной камере.

Не употребляйте фруктовый лед или кубики льда прямо из холодильника, так как это может привести к ожогу холодом.

Не замораживайте повторно ранее размороженные продукты.

Безопасность при работе с электричеством

Удалите упаковку и осмотрите изделие. При обнаружении механических повреждений не включайте холодильник в сеть. Обратитесь в магазин, в котором он был приобретен, сохранив все упаковочные материалы.

Перед подключением холодильника рекомендуется выждать около 4 часов для возврата хладагента в компрессор.

Перед подключением холодильника к сети электропитания убедитесь в том, что параметры электросети соответствуют параметрам, указанным на технической этикетке. Она расположена либо на задней стенке, либо на левой или правой внутренней стенке изделия.

Холодильник может быть подключен только к однофазной сети переменного тока 220 ~ 240 В/50 Гц. При частых скачках напряжения рекомендуется использовать стабилизатор напряжения с автоматической регулировкой.

Питание в розетке должно соответствовать параметрам изделия. Розетка должна быть оснащена заземлением. Рекомендуется использование отдельной розетки, к которой не будут подключаться другие электрические приборы.

Не используйте удлинитель.

Убедитесь, что вилка и шнур питания не повреждены. В противном

случае это может привести к короткому замыканию, поражению электрическим током, перегреву и даже к возгоранию.

При первом включении холодильника не загружайте в него сразу же продукты. Дайте ему набрать необходимую температуру в течение 2-4 часов.

ВНИМАНИЕ!

В случае необходимости в выполнении каких-либо процедур с холодильником (перемещении, очистке и т.д.) необходимо вначале отключите холодильник от сети. По окончании работ подключите холодильник к сети.

При отключении холодильника от сетевой розетки всегда держитесь за вилку. Не тяните за шнур питания.

При отключении холодильника от сети электропитания последующее подключение к сети следует производить не ранее, чем через 10 минут. Несоблюдение этого правила может привести к отказу мотор-компрессора.

Не используйте холодильник при отсутствии плафона/крышки на лампе внутреннего освещения.

Любой электрический компонент может быть заменен или отремонтирован только представителем сертифицированной сервисной службы. При этом должны использоваться только оригинальные запасные части.

Не храните другие электрические приборы, такие как аппараты для приготовления мороженого, внутри холодильника, если это не одобрено заводом-изготовителем.

Хладагент и риск возгорания

Холодильник содержит небольшое количество хладагента (R600a) в холодильном контуре.

Поскольку холодильник содержит хладагент R600a, безопасный для окружающей среды, но обладающий высокой горючестью, убедитесь, что трубки с хладагентом не были повреждены во время транспортировки и монтажа. Утечка хладагента может привести к пожару.

В случае если утечка хладагента (R600a) уже произошла, во избежание

возгорания и повреждения глаз убедитесь, что зажженные свечи, лампы и другие предметы с открытым огнем или высокой температурой подальше от холодильника и тщательно проветрите помещение.

Не храните в холодильнике легковоспламеняющиеся предметы (например, спреи, аэрозоли или взрывчатые вещества).

Площадь помещения должна быть не менее 1 м^3 на 8 г хладагента (R600a). Количество хладагента в холодильнике указано на этикетке.

УСТАНОВКА И ПОДГОТОВКА К РАБОТЕ

Установка и схема подключения

В целях повышения эффективности системы охлаждения и сохранения энергии необходимо обеспечивать надлежащую вентиляцию вокруг холодильника для отвода тепла. По этой причине вокруг холодильника должно быть достаточно свободного пространства. Рекомендуемое расстояние: не менее 10 см от задней стены, не менее 10 см до потолка, не менее 10 см по бокам. Перед холодильником должно быть достаточно пространства для открывания дверцы не менее чем на $145\text{--}150^\circ$.

⚠ Примечание: данный холодильник выполняет свои функции при условии соблюдения требований климатического класса. Соответствие климатического класса температурным условиям приведены в таблице ниже. Климатический класс Вашего холодильника указан в технических характеристиках данного Руководства и в технической этикетке на корпусе холодильника.

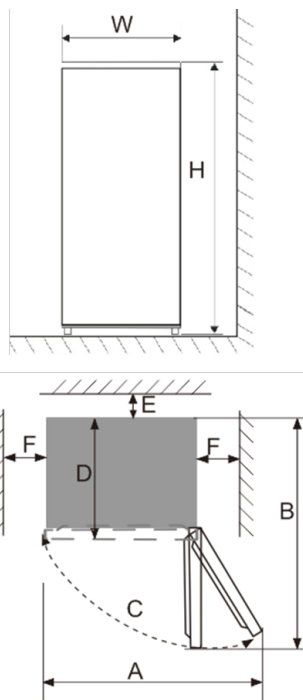

Климатический класс	Температура окружающей среды
SN	от +10°C до +32°C
N	от +16°C до +32°C
ST	от +16°C до +38°C
T	от +16°C до +43°C

Устанавливайте холодильник в сухом месте подальше от источников высокой влажности.

Размещайте холодильник вне воздействия прямых солнечных лучей, дождя или снега, а также источников тепла, таких как печи/плиты, радиаторы отопления, камины или обогреватели.

В случае установки холодильника в углу, между боковой стенкой холодильника со стороны дверных петель и стеной должно оставаться расстояние, достаточное для свободного открывания дверцы холодильника.

Установка холодильника на ковровое покрытие может стать причиной его перегрева. Во избежание этого на ковровое покрытие необходимо положить резиновый коврик или деревянную подставку, обеспечив зазор в 2,5 см.

Холодильник не предназначен для эксплуатации в гаражах или на открытых площадках. Не накрывайте холодильник.

Регулировка уровня холодильника

Регулировка уровня необходима для устранения вибрации. Если уровень холодильника не отрегулирован должным образом во время установки, дверца может неплотно закрываться. Впоследствии это может привести к проблемам с охлаждением, замораживанием и поддержанием уровня влажности.

W	D
595 мм	635 мм
H	A
2000 мм	966 мм
B	C
1202 мм	125°
E	F
75 мм	100 мм

Рекомендуем выровнять холодильник следующим образом:

1. Подкатите холодильник на место установки.
2. Откручивайте регулируемые ножки до момента их контакта с полом.
3. Отклоните холодильник назад на 10 мм или 0,5 градусов, сделав 1-2 дополнительных оборота регулируемых ножек. Это позволит дверце холодильника возвратиться в закрытое положение.
4. При необходимости передвиньте холодильник.

В зависимости от модели Вам может понадобиться отвертка.

Не забудьте подкрутить ножки обратно для беспрепятственного перемещения, после чего повторно выполните вышеуказанные действия по установке.

ВНИМАНИЕ!

Колесики не предназначены для перемещения холодильника влево или вправо и должны использоваться только для передвижения вперед-назад.

В зависимости от модели холодильника в комплект поставки входят различные пластмассовые и стеклянные полки для хранения продуктов. Одна из стеклянных полок должна быть установлена над контейнером для овощей. Остальные полки устанавливаются по Вашему усмотрению.

⚠ ВНИМАНИЕ!

Не переворачивайте холодильник и не кладите его на бок. Максимальный наклон - 45 градусов. Поднимая холодильник, никогда не придерживайте за ручку двери, верхнюю панель или трубки, так как велика вероятность деформации и отламывания этих частей.

После установки

После установки холодильника, необходимо тщательно его протереть перед использованием. Рекомендации по уходу за холодильником указаны в главе «Чистка и уход».

Перенавешивание дверей

⚠ ВНИМАНИЕ!

Холодильник должен быть отключен от сети во время перенавешивания двери.

⚠ Обратите внимание, что при демонтаже дверей не требуется применение чрезмерной силы, а также воздействие на стенки холодильника острыми и режущими предметами.

Для последующей корректной установки двери убедитесь в том, что она открывается свободно, и её движению не мешают посторонние предметы, например, мебель или бытовая техника, расположенная в непосредственной близости.

При необходимости Вы можете изменить стороны открывания двери с правой (согласно поставке) на левую.

Схема перенавешивания дверей:

1. Отвинтите и снимите пластиковую крышку с верхней дверной петли.
2. Открутите болты верхней петли и снимите её.

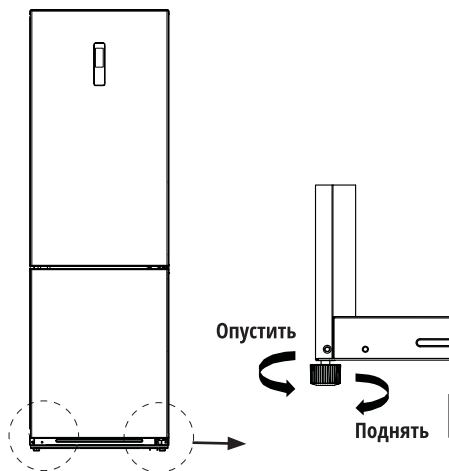

3. Открутите болты крепежной пластины верхней крышки.
4. Снимите дверь холодильной камеры и отставьте в сторону.
5. Снимите центральную петлю, выкрутив предварительно винты.
6. Снимите дверь морозильной камеры и отставьте в сторону.
7. Вытащите заглушку отверстия для петли у двери морозильной камеры и вставьте эту заглушку в отверстие на другой стороне двери.
8. Снимите ножки холодильника.
9. Предварительно отвинтив болты, снимите нижнюю петлю. Переверните нижнюю петлю и установите на другой стороне холодильника.
10. Поменяйте регулируемые ножки местами и установите их. Выставьте холодильник по уровню.
11. Переставьте центральную петлю на другую сторону после того, как установили нижнюю дверь.
12. Установите верхнюю петлю, крышку верхней петли и верхнюю крепежную пластину после установки верхней двери.

ТЕХНИЧЕСКИЕ ХАРАКТЕРИСТИКИ

Модель	RFC-400DX NFGB / RFC-400DX NFGW / RFC-400DX NFGY
Общие данные	
Общий объем, л	380
Полезный объем, л	351
Тип	КОМБИ
Тип управления	Электронный
Система размораживания	Автоматический / No Frost
Диапазон номинальных напряжений, В / Номинальная частота, Гц	220-240V~50/60 Hz
Номинальный ток, А	1
Потребляемая мощность нагревательной системы, Вт	170
Потребляемая мощность, Вт	72
Климатический класс	SN-N-ST-T
Класс энергопотребления	A++
Уровень энергопотребления, кВт*ч/год	251
Уровень шума, дБ	42
Хладагент / кол-во, г	R600A/42
Тип компрессора	Инверторный
Компрессор (бренд, модель)	HUAYI, HVD70MTa
Количество компрессоров, шт.	1
Количество дверей, шт.	2
Панель управления	Сенсорная
Настраиваемый термостат	Да
Функция «Смарт ЭКО»	Да
Функция «Отпуск»	Да
Функция «Быстрое охлаждение»	Да
Функция «Быстрая заморозка»	Да
Функция «Память»	Да
Функция «Предупреждение открытой двери»	Да
Защита от детей	Да
Холодильное отделение	
Полезный объем, л	257
Температура холодильного отделения, °C	+2 ...+ 8
Перенавешиваемая дверь	Да
Количество полок (стекло), шт.	3
Количество полок на дверце (пластик), шт.	6
Отделение для овощей и фруктов (ящик выдвижной), шт.	1+1 (с регулировкой уровня влажности)
Полка для бутылок	Да
LED-подсветка	Да
Мощность LED-подсветки (Вт)	6
Подставка для яиц, кол-во	2x7
Обдув каждой полки	Да
Морозильное отделение	
Морозильное отделение	**** (4 звезды)
Полезный объем, л	94
Температура морозильного отделения, °C	-16 ... -24
Ящик выдвижной, шт.	3
Лоток для льда, шт.	1
Мощность замораживания, кг/24ч	4,5
Автономное сохранение холода, ч	14
Размеры, вес, материал, цвет	
Без упаковки, мм (ШxГxВ)	595x655x2000
С упаковкой, мм (ШxГxВ)	635x704x2037
Вес нетто, кг	73
Вес брутто, кг	79
Цвет, материал	Черное стекло / Белое стекло / Бежевое стекло

⚠ Производитель и импортер оставляют за собой право изменять конструкцию, технические характеристики, функции, внешний вид, комплектацию изделия (товара) и т.д. без предварительного уведомления. Вся представленная в инструкции информация, касающаяся комплектации, технических характеристик, функций, цветовых сочетаний и т.д. носит информационный характер и ни при каких условиях не является публичной офертой.

Схема прибора

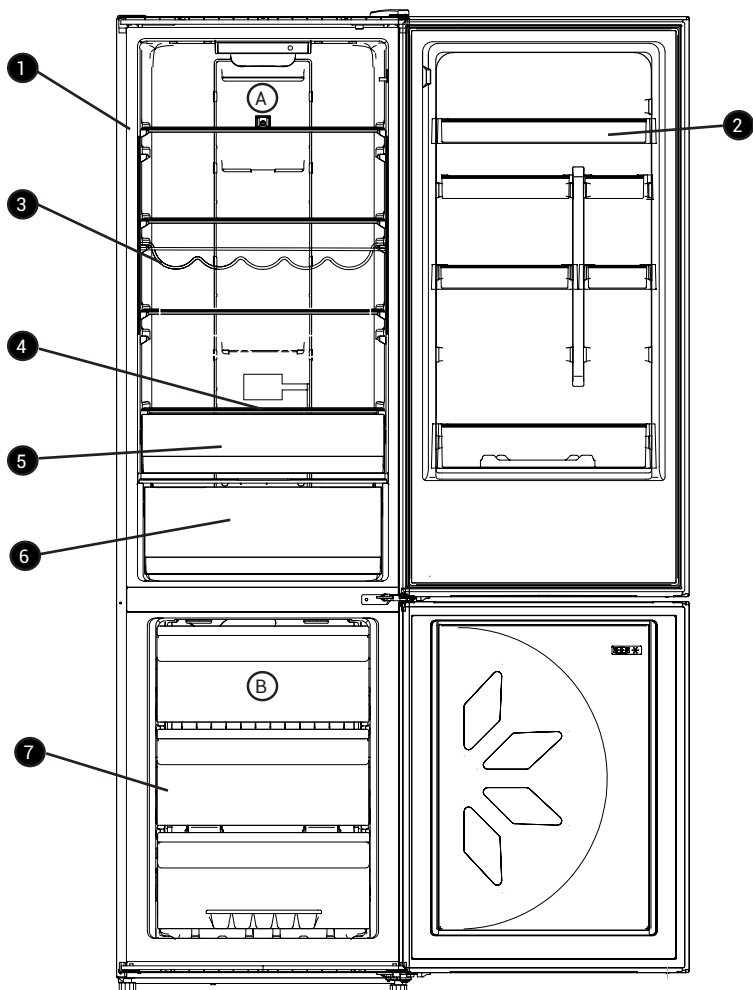

Ⓐ Холодильное отделение

① Полки из закаленного стекла

② Дверные полки

③ Полка для бутылок

④ Регулировка подачи воздуха

⑤ Зона для хранения свежих продуктов

⑥ Зона для овощей и фруктов с регулировкой уровня влажности

Ⓑ Морозильное отделение

⑦ Выдвижные ящики



Примечание: схематическое изображение может отличаться от реального.

ЭКСПЛУАТАЦИЯ



Управление и функции

Первое включение

После подключения холодильника к сети, сразу загорится подсветка дисплея, которая будет гореть в течение 2 секунд. Включится компрессор.

Активизируется функция «Смарт ЭКО» и на несколько секунд загорится соответствующий индикатор .

Когда подсветка дисплея потухнет, откройте дверь холодильника или нажмите на любую кнопку и индикатор подсветится снова.

Откройте дверь холодильника через 30 минут. Температура внутри холодильной камеры должна понизиться. Это свидетельствует, что

система холодильника работает хорошо.

Выбор режима работы

Выбор режима работы холодильного отделения может осуществляться на панели управления расположенной на дверце холодильника снаружи.

ВНИМАНИЕ!

Температура + 2°C является относительно низкой, а +8°C – относительно высокой для холодильного отделения. Обычно устанавливается температура +4°C.

Для установки индивидуальной температуры необходимо:

- Нажать на сенсорную кнопку «Fridge» холодильник или «Freezer» морозильная камера;
- Индикатор  начнет мерцать. Каждое последующее нажатие кнопки будет изменять температуру на дисплее;
- Температура зафиксируется, если в течении 5 секунд Вы не будете нажимать кнопку.

Температурный цикл при нажатии кнопки «**Fridge**» холодильник:

2°C→3°C→4°C→5°C→
6°C→7°C→8°C→OFF→2°C



OFF («ВЫКЛ.») означает выключенное состояние, при котором охлаждение холодильного отделения будет отключено.

Температурный цикл при нажатии кнопки «**Freezer**» морозильная камера:

-24°C→-23°C→-22°C→-21°C→-20°C→
-19°C→-18°C→-17°C→-16°C→-24°C

Функция «СМАРТ ЭКО»

Данная функция рекомендуется к постоянному использованию как самый оптимальный и энергоэффективный

1. Несколько раз нажмите сенсорную кнопку «**Function**», пока соответствующий индикатор  не замигает на дисплее.
2. Пока индикатор мигает, нажмите «**OK**» для подтверждения.
3. После того, как перестанет мигать индикатор , функция «**Смарт ЭКО**» станет активной. Температура в холодильной и морозильной камерах будет + 4°C и -18°C соответственно.

ВНИМАНИЕ!

Температура не регулируется, пока функция «Смарт ЭКО» активна.

4. Для отключения функции «Смарт ЭКО» необходимо несколько раз нажать на сенсорную кнопку «**Function**», пока индикатор не замигает на дисплее.
5. Пока индикатор мигает , нажмите «**OK**». Индикатор погаснет. Температура выставится согласно прежним настройкам.

Функция «ОТПУСК»

Эта функция рекомендуется для использования, когда холодильник продолжительное время не будет использоваться (например, на время отпуска). Она обеспечивает экономичное потребление электроэнергии.

ВНИМАНИЕ!

Перед активацией функции «ОТПУСК», необходимо убрать все скоропортящиеся продукты из холодильной камеры, при этом из морозильной камеры ничего убирать не требуется.

Для активации данной функции несколько раз нажмите сенсорную кнопку «**Function**», пока соответствующий индикатор  не замигает на дисплее.

1. Пока индикатор мигает, нажмите «**OK**» для подтверждения.
2. После того, как перестанет мигать индикатор, функция станет активной. Температура в холодильной камере зафиксируется на +14°C без возможности регулировки.
3. Данную функцию можно отключить такими режимами, как «Смарт ЭКО» или «Быстрое охлаждение». Для отключения функции несколько раз нажмите «**Function**»,

пока индикатор быстрого охлаждения не замигает на дисплее.

- Пока индикатор мигает, нажмите «ОК». Индикация погаснет и температура выставится согласно прежним настройкам.

Функция «БЫСТРОЕ ОХЛАЖДЕНИЕ»

Данная функция предназначена для быстрого охлаждения продуктов.

- Для активации данной функции несколько раз нажмите сенсорную кнопку «Function», пока соответствующий индикатор не замигает на дисплее.
- Пока индикатор мигает, нажмите «ОК» для подтверждения.

После того, как перестанет мигать индикатор, функция станет активной и температура в холодильной камере выставится на +2°C.

Функция «БЫСТРАЯ ЗАМОРОЗКА»

Данная функция предназначена для быстрой заморозки продуктов.

- Для активации данной функции несколько раз нажмите сенсорную кнопку «Function», пока соответствующий индикатор  не замигает на дисплее.
- Пока индикатор мигает, нажмите «ОК» для подтверждения.

После того, как перестанет мигать индикатор, функция станет активной и температура в морозильной камере выставится на -32°C.

ВНИМАНИЕ!

Данная функция автоматически отключится через 26 часов или при активации функции «Смарт ЭКО».

Для отключения функций несколько раз нажмите сенсорную кнопку «Function», пока индикатор текущей функции не замигает на дисплее. Пока индикатор мигает, нажмите «ОК». Для

подтверждения.

Индикация погаснет и температура выставится согласно прежним настройкам.

Функция «ПАМЯТИ»

Холодильник сохранит все настройки в случае отключения питания. При подключении к электросети прибор начнет работу с предыдущими настройками.

Функция «СИГНАЛИЗАЦИЯ ОТКРЫТОЙ ДВЕРИ»

Когда дверь холодильника остается открытой или не полностью закрыта в течение 3 минут, прибор подаст звуковой сигнал .

Для отключения звукового сигнала закройте дверь холодильника. Вы также можете нажать любую кнопку, чтобы временно остановить сигнализацию.

Если дверь останется открытой, примерно через 3 минуты прибор подаст звуковой сигнал тревоги снова. В случае, если при включенном холодильнике в электросеть температура в морозильной камере выше -10°C, то данная температура морозильной камеры будет мигать на дисплее.

Нажмите любую кнопку или подождите около 5 секунд, температура перестанет мигать и температура морозильной камеры вернется к предыдущей настройке.

Регулировка подачи воздуха (Зона для хранения свежих продуктов)

С помощью рычага можно увеличить или уменьшить подачу холодного воздуха, поступающего в отсек для хранения свежих продуктов.

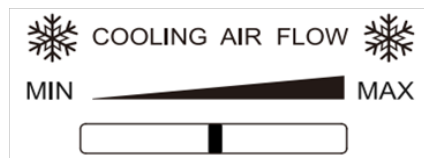

РЕКОМЕНДАЦИИ ПО ИСПОЛЬЗОВАНИЮ

Использование холодильного отделения

Холодильная камера подходит для хранения и охлаждения овощей и фруктов.

Рекомендуется хранить продукты питания в упакованном виде во избежание появления подтеков и запахов, которые могут повлиять на другие продукты.

ВНИМАНИЕ!

Никогда не закрывайте двери холодильника при выдвинутых ящиках и полках, это может привести к повреждению их и самого холодильника.

Дверные полки

Полки подходят для хранения яиц, упакованных продуктов питания, напитков в банках и бутылках и т.д. Не помещайте слишком много тяжелых продуктов на данные полки.

Ящики для овощей и фруктов

Ящики для овощей и фруктов расположен внизу холодильного отделения и предназначен для хранения и охлаждения овощей и фруктов.

Стеклянные полки

Холодильное отделение оснащено стеклянными полками. Они предназначены для хранения и охлаждения продуктов. При необходимости их можно извлечь и помыть.

Храните продукты питания в соответствии с рекомендациями от производителя.

Оставляйте пространство вокруг

продуктов. Это позволяет обеспечить циркуляцию холодного воздуха и быстрее их охладить.

Рекомендуется хранить продукты питания в упакованном виде во избежание появления подтеков и запахов, которые могут повлиять на другие продукты.

Для хранения свежих пищевых продуктов оберните их в пищевую пленку или положите в герметичный контейнер. Это поможет предотвратить появление запахов пищи в холодильнике, а также смешение разных запахов.

Фрукты и овощи – вымойте и высушите, храните в холодильнике в специальных ящиках.

Зелень – снимите упаковку, удалите поврежденные и высохшие листья или участки, вымойте в холодной воде и высушите. Храните в холодильнике в пластиковом пакете или контейнере.

Мясо – храните мясо в оригинальной упаковке, если она герметична. При необходимости заверните мясо в пищевую пленку. Вареное мясо всегда следует хранить на полке над сырым мясом, что бы избежать бактериального переноса.

Бутылки с молоком должны быть с крышкой и храниться на дверных полках.

Рекомендации по расположению продуктов

1. Прохладная зона.

В этой зоне рекомендуется хранить следующие продукты: молоко, яйца, йогурт, фруктовые соки, твердые сыры, открытые банки, бутылки с соусами и джемами, масло, маргарин и т.д.

2. Холодная зона от 2 до 5°C.

В этой зоне рекомендуется хранить следующие продукты: обернутые сырые продукты, готовые мясные блюда, пироги, мягкие сыры, ветчина, приготовленные салаты и различные десерты.

3. Зона свежести.

В этой зоне рекомендуется хранить следующие продукты: обернутые свежие салаты, помидоры, редиску и другие овощи и фрукты.

⚠ ВНИМАНИЕ!

Мясо и рыбу необходимо заворачивать в пищевую пленку или фольгу и хранить на самой нижней полке холодильного отделения (подальше от других продуктов).

Использование морозильного отделения

Морозильная камера предназначена для длительного хранения продуктов в замороженном состоянии, таких как мясо, овощи, мороженое или для приготовления льда.

Быстрое замораживание способно обеспечить продолжительное хранение замораживаемых продуктов питания. Мороженные продукты в Вашей морозильной камере можно хранить в течение максимум 4-х месяцев после даты покупки.

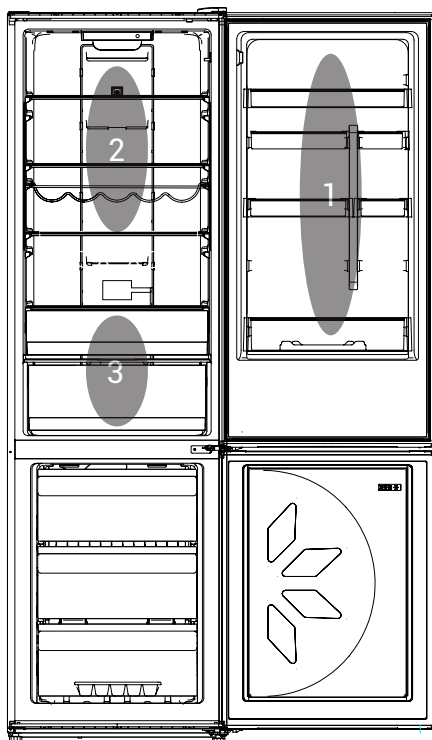

⚠ ВНИМАНИЕ!

Никогда не закрывайте дверь морозильной камеры при выдвинутых ящиках, лотках для льда. Это может привести к повреждению как их самих, так и холодильника.

⚠ ВНИМАНИЕ!

Никогда не размещайте газированные, шипучие напитки в морозильной камере на долгое время, так как это может привести к росту давления в емкости, и, как следствие, взрыву самой емкости и повреждению холодильника.

Не храните в морозильной камере легковоспламеняющиеся жидкости, различные эфирные масла, жидкие газы, клей.

Не храните в морозильнике лекарственные препараты и реактивы, требующие определенной температуры хранения.

Для замораживания свежих продуктов рекомендуется делить их на небольшие порции или части, это позволит им быстро и полностью замораживаться, а также быстро порционно размораживаться. Каждая порция должна быть использована за один раз.

Соблюдайте рекомендации по хранению продуктов, указанные на упаковке производителем.

Храните продукты в герметичной (воздухонепроницаемой) алюминиевой упаковке или полиэтиленовой пищевой пленке. Это уменьшит испарение влаги.

Не позволяйте свежим не замороженным продуктам касаться уже замороженных продуктов, чтобы избежать нагрева (повышение температуры) последних.

Оставляйте место между хранящимися продуктами, так как в противном случае не будет поддерживаться равномерная циркуляция холодного воздуха, что приведет к нарушению процесса замораживания.

Купленный замороженный продукт поместите в морозильник как можно быстрее.

Не замораживайте повторно ранее замороженные продукты. Это может вызвать проблемы со здоровьем, такие как пищевое отравление.

После помещения свежих продуктов в морозильную камеру обычно для их заморозки бывает достаточно 24 часов.

При извлечении льда, замороженного в морозильной камере, не прирагивайтесь к нему, так как лед может вызвать обморожение.

Энергосбережение

Для экономии электроэнергии советуем Вам следовать следующим рекомендациям:

- не открывайте часто и не держите двери холодильной и морозильной камеры подолгу открытыми;
- не размещайте холодильник вблизи источников тепла (прямые солнечные лучи, плиты, радиаторы и т.д.);
- не устанавливайте температуру ниже (холоднее), чем Вам на самом деле необходимо;
- не размещайте в холодильнике недавно приготовленные (теплые) продукты питания, так как температура внутри холодильника резко повышается, это приводит к более интенсивной работе компрессора, и, как следствие, повышению энергопотребления.
- устанавливайте холодильник в хорошо вентилируемых помещениях;
- при размещении напитков и жидких продуктов они должны быть в закрытом виде. Иначе в холодильнике будет повышенный уровень влажности, таким образом время работы холодильника будет увеличено;
- при размещении продуктов и напитков следует минимально открывать дверцу;
- дверное уплотнение должно быть чистым и гибким. В случае износа прокладок необходимо провести замену.

ЧИСТКА И УХОД

⚠ ВНИМАНИЕ!

Холодильник должен быть отключен от сети перед началом и во время очистки, иначе возникает опасность поражения электрическим током!

По гигиеническим соображениям рекомендуется чистить холодильник не менее 1 раза в 2 месяца.

Внешняя очистка

Для поддержания хорошего внешнего вида холодильника его необходимо регулярно чистить.

1. Протирайте цифровой дисплей, панель управления чистой мягкой тканью.
2. Наносите воду на ткань (тряпку), а не на холодильник. Это обеспечит равномерное распределение влаги на поверхности.
3. Нанесите на двери, ручки и корпус холодильника мягкое моющее средство и насухо вытрите мягкой тканью.

⚠ ВНИМАНИЕ!

Не используйте для очистки острые предметы, поскольку они могут поцарапать поверхность холодильника.

Не используйте для очистки холодильника растворители, автомобильные моющие средства, отбеливатели, эфирные масла, абразивные чистящие средства или органические растворители, такие как бензол. Они могут повредить поверхность и/или привести к пожару.

Внутренняя очистка

Вы должны чистить холодильник регулярно. Протрите холодильник изнутри слабым раствором бикарбоната натрия и смойте теплой водой,

используя отжатую губку или тряпку. Протрите насухо все поверхности перед размещением полок, ящиков и корзины. Тщательно протрите все стенки и съемные части.

Несмотря на то что данный холодильник оснащен функцией автоматического размораживания, небольшой слой инея тем не менее может образовываться на стенках морозильной камеры при частом или продолжительном открытии двери. Если слой инея слишком большой, необходимо выполнить следующие действия:

1. Извлеките все продукты, полки, аксессуары, корзины, отключите холодильник от электросети и оставьте двери открытыми. Проветрите помещение, чтобы ускорить процесс размораживания.
2. По завершении размораживания, очистите морозильную камеру согласно приведенным выше рекомендациям.

⚠ ВНИМАНИЕ!

Только после полного высыхания внутренней поверхности холодильника его можно подключать к сети.

Чистка дверных уплотнителей

Позаботьтесь, чтобы дверные уплотнители всегда были чистыми. Липкие продукты питания и напитки, касаясь уплотнителя, могут затем вызывать прилипание уплотнителя к дверной рамке холодильника и разрываться при открытии двери. Протирайте уплотнитель мягким моющим средством и теплой водой, затем насухо вытрите.

ВНИМАНИЕ!

Только после полного высыхания дверных уплотнителей холодильника можно подключать к сети.

Замена LED-освещения

ВНИМАНИЕ!

Пользователь не должен самостоятельно заменять LED-лампочку! Если она повреждена, свяжитесь со специалистами по номеру бесплатной горячей линии, и Вам окажут помощь.

Для замены LED-лампочки, следует предпринять следующие шаги:

1. Отключите холодильник. Снимите крышку с LED-лампочкой, надавив вверх и от себя.

2. Одной рукой держите крышку с LED-лампочкой, а другой нажмите на защелку.
3. Замените LED-лампочку и зафиксируйте ее.

ВНИМАНИЕ!

Замена лампы неквалифицированным лицом может привести к травме или существенной поломке изделия.

Разморозка

Данный холодильник оснащен системой автоматического размораживания No Frost. Таким образом, при разморозке образовавшийся налет изо льда и инея стекает в специальный поддон, из которого в свою очередь затем испаряется.

УСТРАНЕНИЕ НЕИСПРАВНОСТЕЙ

ВНИМАНИЕ!

Не пытайтесь самостоятельно отремонтировать холодильник. Если Вы не смогли устранить проблему, выполнив нижеуказанные действия, обратитесь к квалифицированному электрику, сервисному менеджеру или в магазин, где был приобретен холодильник.

Проблема	Причины/решения
Холодильник не работает.	<ul style="list-style-type: none"> • Нет электричества. • Вилка плохо вставлена в розетку. • Розетка неисправна.
Температура в отделениях холодильника слишком высокая.	<ul style="list-style-type: none"> • Дверцы отделений закрыты неплотно, уплотнения на дверцах повреждены. • Терморегулятор находится в неправильном положении. • Отделения переполнены продуктами.
Продукты в холодильном отделении переохлаждаются.	<ul style="list-style-type: none"> • Терморегулятор находится в неправильном положении. • Продукты соприкасаются с задней стенкой холодильника.
Постоянно работает компрессор.	<ul style="list-style-type: none"> • Дверцы холодильника неплотно закрываются и открываются слишком часто. • Температура в помещении слишком высокая. • Терморегулятор находится в неправильном положении.
Холодильник слишком шумит при работ.	<ul style="list-style-type: none"> • Холодильник невыровнен. • Холодильник касается посторонних предметов (например, окружающей мебели). • Хладагент, циркулирующий внутри системы охлаждения, может негромко шуметь, даже если компрессор не работает. Не беспокойтесь, это совершенно нормально.
На поверхности холодильника появился конденсат	<ul style="list-style-type: none"> • Конденсат может появиться из-за изменения температуры в помещении. Удалите конденсат. Если проблема повторяется постоянно, обратитесь в сервисный центр.
Поверхность холодильника нагревается	<ul style="list-style-type: none"> • Не работает компрессор. Переведите терморегулятор в положение наибольшего охлаждения и подождите несколько минут. Если Вы не слышите шум, это означает, что компрессор не работает. Необходимо обратиться в сервисный центр.

Коды ошибок на дисплее

В случае возникновения ошибки, на дисплее появится соответствующий код (например, E0, E1, E2 и т.д.).

Пожалуйста, свяжитесь с местным авторизованным сервисным центром.

 **Повышение температуры стенок устройства в процессе функционирования — абсолютно нормальное явление.** Нагревательный элемент (теплообменник) в моделях с системой NoFrost встроен в боковые стенки холодильного шкафа и закрыт листом металла. При работе компрессора боковые стенки нагреваются — решетки отводят тепло из камер холодильника и нагревают металл. Сильнее всего решетки в стенках нагреваются, когда холодильник работает на полную мощность, чтобы как можно быстрее снизить температуру в камерах. На решетки поступает много тепла, и они сильно нагреваются. После того, как холодильник понизит температуру до рабочей (обычно это занимает несколько часов), решетки начнут остывать.

УТИЛИЗАЦИЯ ХОЛОДИЛЬНИКА



Утилизация холодильника производится в соответствии с нормами и правилами, принятыми местной администрацией.

Основные этапы утилизации:

- отсоедините от сети вилку и перережьте сетевой шнур;
- корпус, глухие двери, боковые части оборудования подлежат захоронению на полигонах бытовых и промышленных отходов по правилам и требованиям, установленным местной администрацией;
- сжигание теплоизоляции корпуса, боковых частей категорически запрещается ввиду образования при горении токсических веществ;
- компрессор, пускозащитное реле, проводка, теплообменники, алюминиевый профиль дверей, вентиляторы могут утилизироваться как лом черных и цветных металлов на предприятиях по переработке металла;
- элементы стеклянной структуры утилизируются на специализированном предприятии по утилизации стекла;
- лампы освещения утилизируются на специализированном предприятии по утилизации люминесцентных ламп.

Правильная утилизация холодильного прибора после окончания срока службы (эксплуатации), поможет предотвратить потенциально вредное воздействие на окружающую среду и здоровье человека.

Этот прибор содержит компоненты из горючего материала и не может быть утилизирован с обычным бытовым мусором (отходами). Для получения более подробных сведений об утилизации старого оборудования обратитесь в администрацию города или службу, занимающуюся утилизацией.

ГАРАНТИЙНЫЕ УСЛОВИЯ

Уважаемый покупатель!

Настоящий документ не ограничивает определенные законом права потребителей, но дополняет и уточняет оговоренные законом обязательства, предполагающие наличие соглашения сторон либо договора.

Правильное заполнение гарантийного талона

Внимательно ознакомьтесь с гарантийным талоном и проследите, чтобы он был правильно заполнен и имел штамп Продавца. При отсутствии штампа Продавца и даты продажи (либо кассового чека с датой продажи) гарантийный срок изделия исчисляется с даты его производства.

Запрещается вносить в Гарантийный талон какие-либо изменения, а также стирать или переписывать какие-либо указанные в нем данные.

Внешний вид и комплектность изделия

Тщательно проверьте внешний вид изделия и его комплектность. Все претензии в отношении внешнего вида и комплектности изделия предъявляйте Продавцу при покупке изделия.

Срок службы

Срок службы изделий HIBERG составляет 7 лет со дня продажи через розничную торговую сеть. В течение этого времени изготовитель обеспечивает потребителю возможность использования товара по назначению, а также выпуск и поставку запасных частей в торговые и ремонтные предприятия.

Гарантия

Гарантийный срок составляет 2 (два) года со дня продажи через розничную торговую сеть, но не более 3-х (трех) лет с даты производства.

Месяц и год изготовления зашифрованы в серийном номере и указаны на технической этикетке.

ГАРАНТИЙНЫЙ РЕМОНТ НЕ ОСУЩЕСТВЛЯЕТСЯ В СЛЕДУЮЩИХ СЛУЧАЯХ:

- если изделие использовалось в целях, не соответствующих его прямому назначению;
- если неисправность явилась следствием небрежной эксплуатации, ненадлежащих транспортировки или условий хранения, вследствие чего изделие получило механические повреждения;
- если выход из строя произошел в результате естественного износа комплектующих;
- если имеются повреждения, причиной которых стало попадание внутрь изделия посторонних предметов, жидкостей и т.д.;
- если обнаружены доказательства самостоятельного вскрытия изделия или его ремонта вне гарантийного сервисного центра;
- при неисправностях, возникших из-за перегрузки, повлекшей за собой деформацию или выход из строя внутренних механизмов, а также вследствие скачков или несоответствия напряжения электросети;
- если произошел естественный износ внешнего покрытия, пластиковых и металлических деталей и других материалов, не участвующих в непосредственной механической работе изделия.

Стоимость ремонта оплачивается покупателем, если:

- гарантийный период истек;
- гарантия не распространяется на данный вид неисправности;
- для определения вида поломки требуется экспертиза, в результате которой доказано, что гарантия не распространяется на данный вид неисправности.

Компания-производитель оставляет за собой право без предварительного уведомления вносить изменения в список авторизованных сервисных центров, включая изменения адресов и существующих телефонов.

**ЕСЛИ У ВАС ВОЗНИКЛИ ВОПРОСЫ ПО ГАРАНТИЙНОМУ
СЕРВИСНОМУ ОБСЛУЖИВАНИЮ ЛИБО ВЫ ХОТИТЕ ПРИОБРЕСТИ
ЗАПЧАСТИ ИЛИ КОМПЛЕКТУЮЩИЕ К ПРОДУКЦИИ HIBERG,
ОБРАЩАЙТЕСЬ В ЛЮБОЙ АВТОРИЗОВАННЫЙ СЕРВИСНЫЙ ЦЕНТР
ИЛИ ПО ЕДИНОМУ ТЕЛЕФОНУ СЕРВИСНОЙ СЛУЖБЫ:**

8-800-700-12-25

При обращении в сервисный центр, пожалуйста, сообщите:

1. Характер неисправности (как можно точнее)
2. Номер модели
3. Серийный номер
4. Имя покупателя, адрес, номер телефона
5. Дату покупки
6. Удобную дату для визита специалиста

Изготовитель: Чангхонг Меилинг КО., ЛТД

Адрес: 2163, Лианхуа Роуд, Экономический-Технологический Развитие Зона,
Хэфэй, Аньхой Провинция, Китай

Месяц и год изготовления зашифрованы в серийном номере и указаны на технической этикетке.

Пример расшифровки серийного номера:

MLRFC400DXNFGWinv0323P6S0001, где
RFC400DXNFGW – наименование модели
0323 – месяц и год изготовления
P6 – номер партии
S0001 – индивидуальный номер

Изготовлено в Китае

По коммерческим вопросам, а также вопросам сотрудничества в рамках программы HIBERG обращайтесь по телефону: +7 (863) 203-71-01.

Импортер: ООО «Диорит-Технис»

Адрес: 347800, Россия, Ростовская область,
г. Каменск-Шахтинский, ул. Ворошилова, 152

Tel / Тел: +7 (863) 203-71-01/02/03, +7 (86365) 4-05-05

e-mail: info@hiberg.ru

Сертификат соответствия № ЕАЭС С-CN.НА46.В.03833/22,
срок действия с 09.06.2022 по 08.06.2027



www.hiberg.ru

ГАРАНТИЙНЫЙ ТАЛОН

Талон действителен при наличии всех штампов и отметок

Модель № _____

Дата приобретения: _____

Серийный номер: _____

ФИО и телефон покупателя: _____

Наименование и юридический адрес организации продавца: _____

Подпись продавца: _____

Печать продающей организации: _____

Данные отрывные купоны заполняются представителем сервисного центра, производящего ремонт изделия. После ремонта данный гарантийный талон (за исключением заполненного отрывного купона) должен быть возвращен Владельцу.

Купон №1

Модель № _____

Серийный номер: _____

Дата поступления в ремонт: _____

Дата выдачи прибора: _____

Вид ремонта: _____

М.П.

Купон №2

Модель № _____

Серийный номер: _____

Дата поступления в ремонт: _____

Дата выдачи прибора: _____

Вид ремонта: _____

М.П.

Купон №3

Модель № _____

Серийный номер: _____

Дата поступления в ремонт: _____

Дата выдачи прибора: _____

Вид ремонта: _____

М.П.



HIBERG

THE PRIME CHOICE



■ Холодильники



■ Стиральные машины



■ Морозильные камеры



■ Посудомоечные
машины



■ Вытяжки



■ СВЧ



■ Варочные
поверхности



■ Кулеры



■ Телевизоры



■ Мясорубки



■ Планетарные
миксеры



■ Блендеры



■ Духовые шкафы



■ Вентиляторы
с увлажнителем воздуха



■ Мультиварки

INTRODUCTION

Dear customer!

Thank you for purchasing **HIBERG** appliance. If used correctly, it will serve you for many years. HIBERG products meet the requirements of the highest international quality standards, combining sophisticated design, functionality and affordable price.

HIBERG appliance will take over part of your household tasks and will be extremely useful in everyday life.

Please read this manual carefully. It contains important instructions for the safety, operation and care of the product. Take care of the safety of this operating manual. If the product is passed to another owner, be sure to pass it along with it. Please make sure that all people using this product are familiar with the manual and safety measures.

The manufacturer and importer are not responsible to the end user if for some reason he/she has not read the manual properly. If for any reason the manual has been lost or damaged, thereby preventing familiarization with it, you can always contact the help desk, or read / download the manual from the official website **www.hiberg.ru**. If you encounter incorrect functioning of the product, read the manual carefully again. If the information contained in it is not sufficient, contact the help desk for warranty and service issues using the federal number **8-800-700-12-25 (toll-free in Russia)** to get help or call an authorized specialist.

Welcome to the world of HIBERG!

On our website **www.hiberg.ru** You will be able to:

- find recommendations for the use of products and maintenance information;
- find operating manuals.
- get information about new products and features of **HIBERG** appliances.

Customer support and service

We strongly recommend to use original spare parts. When contacting the service center, you should have the following information at hand: model, product number, serial number. This information is present in the table with technical data.

SAFETY PRECAUTIONS

The following safety recommendations are intended to prevent unforeseen risks and damage caused by dangerous or improper operation of the product.

CAUTION!

To reduce the risk of fire, electric shock or injury, the following basic precautions must be taken when using the product.

Children at home

The product is not intended for use by persons (including children) with limited physical or mental abilities, diseases of the sensory organs, as well as insufficient experience and knowledge.

These categories may use the product after training only and under the supervision of a person responsible for their safety. Do not allow children to play with the product.

ATTENTION!

It is forbidden to use the refrigerator for purposes not specified in this Manual.

To avoid injury, at least two people should move the refrigerator.

When moving the refrigerator, do not tilt it more than 45° angle.

Remove the packaging, tape and stickers (except for the sticker with the technical characteristics of the refrigerator) before starting usage.

Glue residues after removing stickers and tape can be easily washed off by applying a small amount of liquid detergent for dishes and rubbing lightly. The inner walls of refrigerator can also be washed with a solution of warm soapy water with baking soda (1 teaspoon of soda per 1 liter of water). Then wipe with a damp cloth and wipe dry. Leave

the refrigerator for 1 hour with the door open, letting it dry.

Do not use sharp tools, solvents, flammable liquids and metal brushes to remove glue residues, as this may damage the surface of the refrigerator.

General safety and daily operation rules

Store food in accordance with manufacturer's recommendations. Never use mechanical or other devices to accelerate the thawing process, unless otherwise approved by the manufacturer.

Do not try to repair the refrigerator yourself.

This is dangerous for you and the technical condition of the product. Any damage to the cable may result in a short circuit, fire, or electric shock.

Avoid damaging the pipes of the refrigeration circuit.

Do not place products near the cold air outlets. To ensure normal air circulation, do not exceed the permissible loading of the chamber with products.

Do not overload shelves and drawers.

Do not place hot objects near plastic parts of the product.

Do not store bottles or cans of drinks (especially carbonated ones) in the freezer.

Do not consume fruit ice or ice cubes directly from the refrigerator, as this can lead to a cold burn.

Do not re-freeze previously defrosted products.

Safety when working with electricity

Remove the packaging and inspect the product. If mechanical damage is detected, do not plug in refrigerator. Contact the store where it was pur-

chased, keeping all the packaging materials.

Before plugging in the refrigerator, it is recommended to wait about 4 hours to return the refrigerant agent back into the compressor.

Before connecting the refrigerator to the power supply, make sure that the power supply parameters correspond to the parameters indicated on the technical label. It is located either on the back wall, or on the left or right inner wall of the product.

The refrigerator can only be connected to a single-phase AC 220~240 V/50 Hz. In case of frequent voltage surges, it is recommended to use a voltage stabilizer with automatic adjustment.

The power in the outlet must correspond to the parameters of the product. The outlet must be grounded. It is recommended to use a separate outlet to which other electrical appliances will not be connected. Do not use extended cord. Make sure that plug and power cord are not damaged. Otherwise, it can lead to a short circuit, electric shock, overheating and even fire.

When you turn on the refrigerator for the first time, do not fill it with food immediately. Let it reach the necessary temperature for 2-4 hours.



ATTENTION!

If it is necessary to perform any procedures with the refrigerator (moving, cleaning, etc.), first disconnect the refrigerator from the power supply. Once finished, plug in the refrigerator. When unplugging the refrigerator from the wall outlet, always hold on to the plug.

Do not pull the power cord.

If the refrigerator is disconnected from the power supply, the subsequent

connection to the network should be made no earlier than 10 minutes later. Failure to comply with this rule may lead to the failure of the compressor.

Do not use the refrigerator in the absence of a lampshade/lid on the interior lighting lamp.

Any electrical component can only be replaced or repaired by a certified service representative. In this case, only original spare parts should be used.

Do not store other electrical appliances, such as ice cream machines, inside the refrigerator unless it is approved by the manufacturer.

Refrigerant and risk of fire

The refrigerator contains a small amount of refrigerant (R600a) in the refrigeration circuit.

Since the refrigerator contains R600a refrigerant, which is safe for the environment, but has a high combustibility, make sure that the refrigerant tubes are not damaged during transportation and installation. Leakage of the refrigerant can lead to a fire. If a refrigerant leak has already occurred in order to avoid fire and eye damage, remove lit candles, lamps and other objects with an open flame or high temperature away from the refrigerator and thoroughly ventilate the room. Do not store flammable items (such as sprays, aerosols, or explosives) in the refrigerator. The room area should be at least 1 m³ per each 8 g of refrigerant (R600a). The amount of refrigerant in the refrigerator is indicated on the rating label.

INSTALLATION AND PREPARATION FOR WORK

Installation and connection scheme

In order to increase the efficiency of the cooling system and conserve energy, it is necessary to ensure proper ventilation around refrigerator to deflect the heat. For this reason, there should be enough of free space around the refrigerator. Recommended distance: at least 10 cm from the back wall, at least 10 cm to the ceiling, at least 10 cm to the sides. There should be enough space in front of the refrigerator to open the door at least 145-150° angle.

⚠ Note: this refrigerator performs its functions subject to compliance with the requirements of the climate class. The compliance of the climate class with temperature conditions is shown in the table below. The climate class of your refrigerator is indicated in the technical specifications of this Manual and in the rating label on the refrigerator body.

Install the refrigerator in a dry place away from sources of high humidity.

Place the refrigerator out of direct sunlight, rain or snow, as well as heat sources such as stoves/stoves, radiators, fireplaces or heaters.

If refrigerator is installed in a corner, there should be a sufficient distance between the side wall of the refrigerator at the side of the door hinges and the wall to open freely refrigerator's door.

Installing the refrigerator on the carpet can cause it to overheat. To avoid this, it is necessary to put a rubber mat or a wooden stand on the carpet, providing a gap of 2.5 cm.

Refrigerator is not intended for use in garages or outdoor areas. Do not cover the refrigerator.

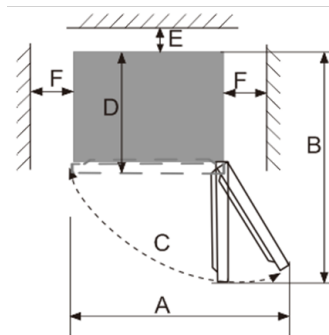
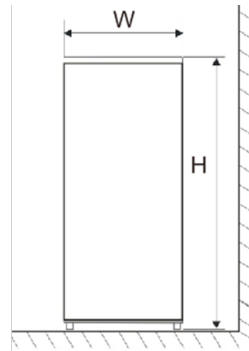

W	D
595 mm	635 mm
H	A
2000 mm	966 mm
B	C
1202 mm	125°
E	F
75 mm	100 mm

Climate class	Surrounding temperature
SN	from +10°C to +32°C
N	from +16°C to +32°C
ST	from +16°C to +38°C
T	from +16°C to +43°C

REFRIGERATOR LEVEL ADJUSTMENT

Level adjustment is necessary to eliminate vibration. If refrigerator level is not adjusted properly during installation, the door may not close tightly. Subsequently, this can lead to problems with cooling, freezing and maintaining the humidity level.

We recommend leveling the refrigerator as follows:

1. Roll the refrigerator to the installation site.
2. Unscrew the adjustable legs until they come into contact with the floor.
3. Tilt the refrigerator back by 10 mm or 0.5 degrees, making 1-2 additional turns of the adjustable legs. This will allow the refrigerator door to return to the closed position.
4. If necessary, move the refrigerator.

Depending on the model, you may need a screwdriver.

Do not forget to twist the legs back for unhindered movement, and then repeat the above installation steps.

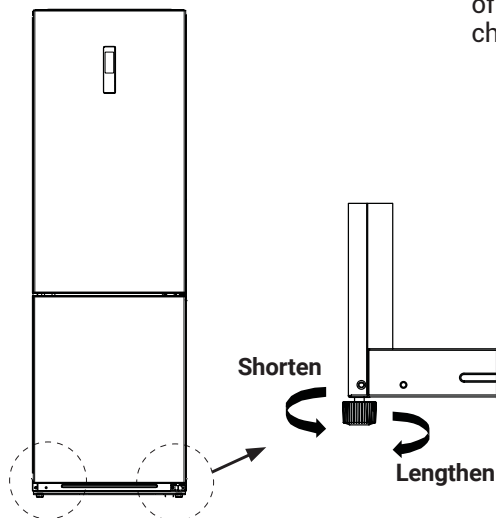

⚠ ATTENTION!

The wheels are not designed to move the refrigerator left or right and should only be used to move back and forth.

Depending on the refrigerator model, various plastic and glass shelves for storing food are included in the delivery set. One of the glass shelves should be installed above the vegetable container. The remaining shelves are installed at your choice.

⚠ ATTENTION!

Do not turn the refrigerator over and do not put it on its side. The maximum tilt is 45 degrees. When lifting the refrigerator, never hold the door handle, top panel or tubes, as there is a high probability of deformation and breaking off of these parts.

AFTER INSTALLATION

After installing the refrigerator, it is necessary to wipe it thoroughly before usage. Recommendations for the care of the refrigerator are listed in the chapter «**Cleaning and maintenance**».

Re-hanging of doors



ATTENTION!

The refrigerator must be disconnected from power supply during the re-hanging of the door.



Please note that when removing the doors, excessive force is not required, as well as exposure to the walls of refrigerator with sharp and cutting objects.

For the subsequent correct installation of the door make sure that it opens freely and its movement is not hindered by foreign objects, such as furniture or household appliances located in the immediate vicinity.

If necessary, you can change the sides of the door opening from the right one (according to the delivery set) to the left one.

The scheme of doors re-hanging:

1. Unscrew and remove the plastic cover from the upper door hinge.
2. Unscrew the bolts of the upper hinge and remove it.
3. Unscrew the bolts of the mounting plate of the top cover.
4. Remove the refrigerator door and put it aside.
5. Remove the central hinge by first unscrewing the screws.
6. Remove the freezer door and put it aside.
7. Pull the plug out of the hinge hole located on one side of the freezer door and insert this plug into the hole on the other side of the door.
8. Remove the refrigerator legs.
9. After unscrewing the bolts, remove the lower hinge. Flip the lower hinge and place it on the other side of the refrigerator.
10. Swap the adjustable legs and install them. Set the refrigerator by level.
11. Move the central hinge to the other side after the lower door has been installed.
12. Install the upper hinge, the upper hinge cover and the upper mounting plate after installing the upper door.

TECHNICAL SPECIFICATIONS

Table of technical specifications

Model	RFC-400DX NFGB / RFC-400DX NFGW / RFC-400DX NFGY
Basic features	
Gross capacity, L	380
Net capacity, L	351
Type	Combi
Type of control system	Electronic
Defrosting type	No Frost
Voltage, V / Frequency, Hz	220-240 ~ 50/60
Rated current, A	1
Defrost power, W	170
Rated power, W	72
Climate class	SN-N-ST-T
Energy efficiency class	A++
Energy consumption per year	251
Max noise level, dB	42
Type of refrigerant / Charge (g)	R600A/42
Compressor type	Inverter
Compressor (brand, model)	HUAYI, HVD70MTa
Q-ty of compressors, pc	1
Q-ty of doors, pc	2
Control panel	Touch
Adjustable thermostat	Yes
"SMART-ECO" function	Yes
"Holiday" mode	Yes
"Fast cooling" mode	Yes
"Fast freezing" mode	Yes
"Memory" function	Yes
"Alarm" function	Yes
Child Lock	Yes
Fridge compartment	
Net capacity, L	257
Fridge compartment temperature, °C	+2 ... +8
Reversible door	Yes
Shelves (glass), pcs	3
Door balcony (plastic), pcs	6
Drawer for vegetables and fruits, pcs	1+1 (with humidity control)
Wine shelf	Yes
LED-light	Yes
LED-light power (W)	6
Eggs tray(s) / Total number of eggs	2x7
Multi airflow	Yes
Freezer compartment	
Freezer compartment star rating	**** (4 stars)
Net capacity, L	94
Freezer compartment temperature, °C	-16 ... -24
Drawer, pcs	3
Ice cube tray(s), pcs	1
Freezing capacity, kg/24 h	4,5
Max storage time by power failure, h	14
Max storage time by power failure, h	
Unit dimensions, mm (W / D / H)	595x655x2000
Packing dimensions, mm (W / D / H)	635x704x2037
Net weight, kg	73
Gross weight, kg	79
Color, material	Black Glass / White Glass / Beige Glass

⚠ The manufacturer and importer have the right to change the design, technical characteristics, functions, appearance, configuration of the product (goods), etc. without prior notice. All information provided in the instructions concerning the configuration, technical characteristics, functions, color combinations, etc. is for informational purposes only and under no circumstances is a public offer.

Device scheme

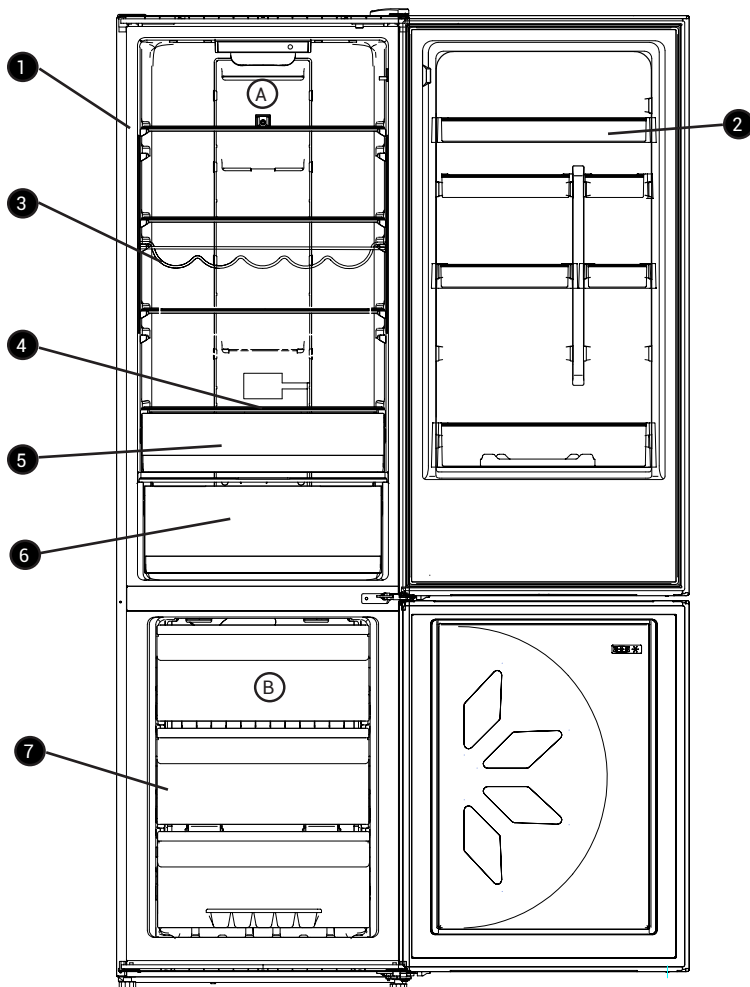

(A) Refrigerator compartment

1 Tempered glass shelves

2 Door shelves

3 Bottle shelf

4 Air supply adjustment

5 Fresh food storage zone

6 Vegetables and fruits crisper with adjustable humidity level

(B) Freezer compartment

7 Drawers



Note: The schematic image may differ from the real view of the product.

USAGE

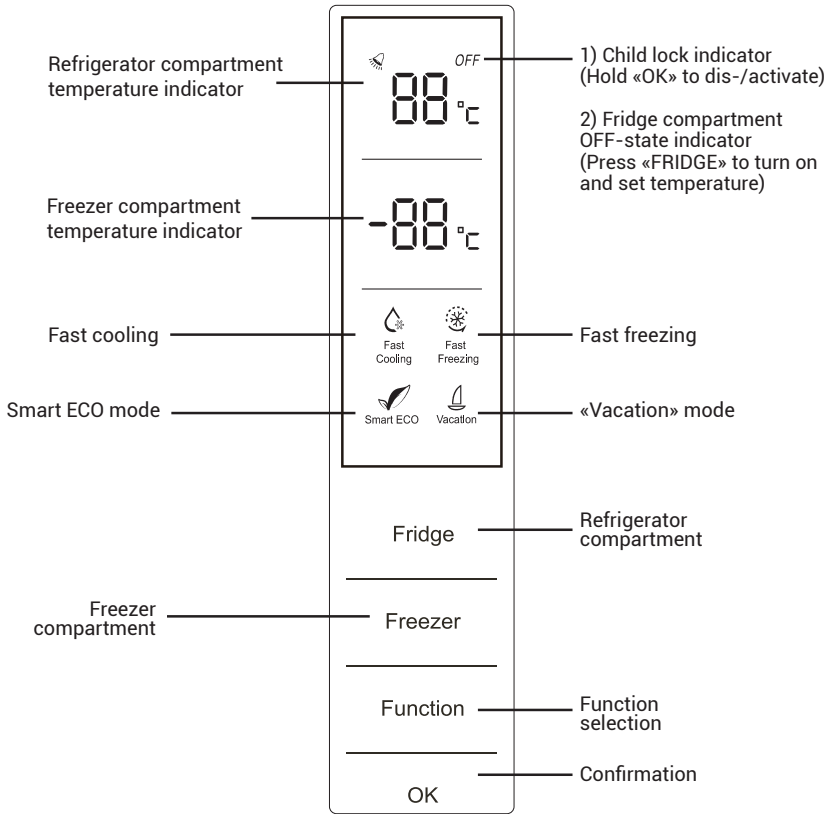

Device control and functions

The first application

After connecting the refrigerator to the power supply, the display backlight will immediately light up, which will continue for 2 seconds. The compressor will turn on.

The **Smart ECO** mode is activated and the corresponding indicator  lights up for a few seconds.

When the display backlight goes out, open the refrigerator door or press any button and the indicator will light up again.

Open the refrigerator door after 30 minutes. The temperature inside the refrigerator should decrease. This

indicates that the refrigerator system is working well.

Selecting the operating mode

The operation mode of the refrigerator compartment can be selected on the control panel located on the front side of refrigerator door.

ATTENTION!

The temperature of + 2°C is relatively low, and +8°C is relatively high for the refrigerator compartment. The temperature is usually to be set to +4 °C.

To set the individual temperature, it is necessary:

- Press the touch button «**Fridge**» or «**Freezer**»;
- The indicator -88°C will start flickering. Each subsequent press of the button will change the temperature on the display;
- The temperature will be fixed if you do not press the button for 5 seconds.

Temperature cycle when pressing the «**Fridge**» button:

$2^{\circ}\text{C} \rightarrow 3^{\circ}\text{C} \rightarrow 4^{\circ}\text{C} \rightarrow 5^{\circ}\text{C} \rightarrow$
 $6^{\circ}\text{C} \rightarrow 7^{\circ}\text{C} \rightarrow 8^{\circ}\text{C} \rightarrow \text{OFF} \rightarrow 2^{\circ}\text{C}$



«OFF» represents the OFF state, when fridge compartment cooling is turned off.

Temperature cycle when pressing the «**Freezer**» button:

$-24^{\circ}\text{C} \rightarrow -23^{\circ}\text{C} \rightarrow -22^{\circ}\text{C} \rightarrow -21^{\circ}\text{C} \rightarrow -20^{\circ}\text{C} \rightarrow$
 $-19^{\circ}\text{C} \rightarrow -18^{\circ}\text{C} \rightarrow -17^{\circ}\text{C} \rightarrow -16^{\circ}\text{C} \rightarrow -24^{\circ}\text{C}$

«SMART ECO» mode

This function is recommended for continuous use as the most optimal and energy efficient

1. Press the «**Function**» touch button several times until the corresponding indicator  flashes on the display.
2. While the indicator is flashing, press «**OK**» to confirm.
3. After the indicator  stops flashing, the **Smart ECO** mode will be activated. The temperature in the refrigerator and freezer will be $+4^{\circ}\text{C}$ and -18°C , respectively.

ATTENTION!

The temperature cannot be regulated while the Smart ECO mode is active.

4. To disable the «**Smart ECO**» mode, press the «**Function**» touch button several times until the indicator flashes on the display.
5. While the indicator  is flashing,

press «**OK**». The indicator will go off. The temperature will be set according to the previous settings.

«VACATION» mode

This mode is recommended for use when the refrigerator is not going to be used for a long time (for example, during a vacation). It provides economical power consumption.

ATTENTION!

Before activating the «VACATION» mode, it is necessary to remove all perishable products from the fridge compartment, while nothing needs to be removed from the freezer.

To activate this mode, press the «**Function**» touch button several times until the corresponding indicator  flashes on the display.

1. While the indicator is flashing, press «**OK**» to confirm.
2. After the indicator stops flashing, the function becomes active. The temperature in the refrigerator will be fixed at $+14^{\circ}\text{C}$ without the possibility of adjustment.
3. This function can be disabled by such modes as «**Smart ECO**» or «**Fast cooling**». To turn off the function, press «**Function**» touch button several times until the fast cooling indicator flashes on the display.
4. While the indicator is flashing, press «**OK**». The display will go off and the temperature will be set according to the previous settings.

«FAST COOLING» mode

This mode is intended for fast cooling of products.

1. To activate this mode, press the «**Function**» touch button several times until the corresponding indicator flashes on the display.

2. While the indicator is flashing, press «OK» to confirm. After the indicator stops flashing, the mode becomes active and the temperature in the refrigerator is set to **+2°C**.

«FAST FREEZE» mode

This mode is intended for fast freezing of products.

1. To activate this mode, press the «Function» touch button several times until the corresponding indicator flashes on the display.
2. While the indicator is flashing, press «OK» to confirm. After the indicator stops flashing, the function will become active and the temperature in the freezer will be set to **-32°C**.

ATTENTION!

This function will automatically turn off after 26 hours or when "Smart ECO" mode is activated.

To turn off the modes manually, press the «Function» touch button several times until the fast cooling indicator flashes on the display. While the indicator is flashing, press «OK» for confirmation.

The display will go off and the temperature will be set according to the previous settings.

«MEMORY» function

The refrigerator will save all settings in case of a power outage. After connecting to power supply, the device will start working with the previous settings.

«ALARM» function

When the refrigerator door remains open or is not fully closed for 3 minutes, the appliance will produce an alarm sound .

To turn off the sound signal, close the refrigerator door. You can also press any button to temporarily stop the alarm.

After about 3 minutes, the device will sound the alarm again. If the temperature in the freezer is above -10 °C when the refrigerator is connected to the power supply, this temperature of the freezer will be indicated on the display.

Press any button or wait about 5 seconds and the temperature will stop flashing and the freezer compartment temperature will return to the previous setting.

Air supply adjustment (Fresh food storage zone)

Using the lever, you can increase or decrease the supply of cold air entering the fresh food storage zone.

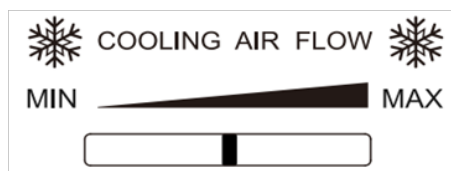

RECOMMENDATIONS FOR USAGE

Usage of the refrigerator compartment

The refrigerator is suitable for storing and cooling vegetables and fruits.

It is recommended to store food in packages in order to avoid the appearance of smudges and odors that may affect other products.



ATTENTION!

Never close the refrigerator doors with drawers and shelves pulled out, this may damage them and the refrigerator itself.

Door shelves

The shelves are suitable for storing eggs, packaged food, beverages in cans and bottles, etc. Do not place too many heavy products on these shelves.

Vegetables and fruits crispers

Crispers for vegetables and fruits are located at the bottom of the refrigerator compartment and are designed for storing and cooling vegetables and fruits.

Glass shelves

The refrigerator compartment is equipped with glass shelves. They are designed for storing and cooling products. If necessary, they can be removed and washed.

Store food according to the manufacturer's recommendations.

Leave space around the products. This allows cold air to circulate and cool them down faster.

It is recommended to store food in packages in order to avoid the appearance of smudges and odors that may affect other products.

To store fresh food products, wrap them in plastic package or put them in

an airtight container. This will help prevent the appearance of food odors in the refrigerator, as well as the mixing of different odors.

Fruits and vegetables – wash and dry, store in the refrigerator in special boxes.

Greens – remove the packaging, remove damaged and dried leaves or areas, wash in cold water and dry. Store in the refrigerator in a plastic bag or container.

Meat – store meat in its original packaging if it is sealed. If necessary, wrap the meat in plastic wrap. Boiled meat should always be stored on a shelf above raw meat to avoid bacterial transfer.

Milk bottles should have a lid and be stored on door shelves.

Recommendations for the location of products

1. Cool zone.

It is recommended to store the following products in this zone: milk, eggs, yogurt, fruit juices, hard cheeses, open cans, bottles with sauces and jams, butter, margarine, etc.

2. Cold zone from 2 to 5°C.

It is recommended to store the following products in this area: wrapped raw foods, ready-made meat dishes, pies, soft cheeses, ham, cooked salads and various desserts.

3. Freshness zone.

It is recommended to store the following products in this area: wrapped fresh salads, tomatoes, radishes and other vegetables and fruits.

⚠ ATTENTION!

Meat and fish should be wrapped in plastic package or foil and stored on the lowest shelf of the refrigerator compartment away from other products.

Usage of the freezer compartment

The freezer compartment is designed for long-term storage of frozen products, such as meat, vegetables, ice cream or for ice making.

Fast freezing can provide long-term storage of frozen food. Frozen products in your freezer can be stored for a maximum of 4 months after the date of purchase

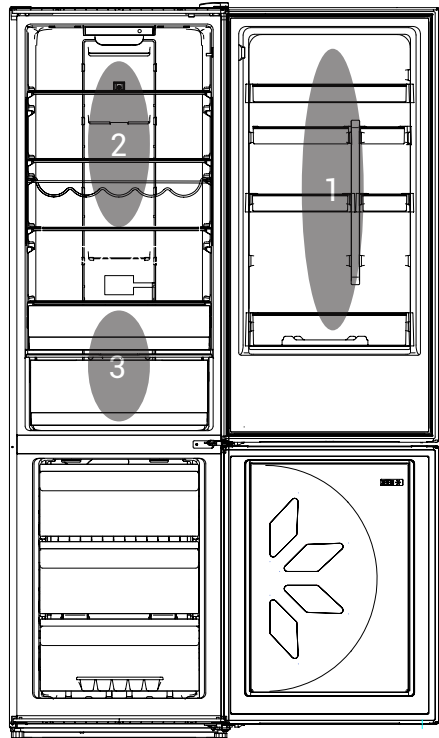

⚠ ATTENTION!

Never close the freezer door with the pulled out drawers and ice trays. This can damage both them and the refrigerator.

⚠ ATTENTION!

Never place carbonated, fizzy drinks in the freezer compartment for a long time, as this can lead to an increase in pressure inside a container, and, as a result, the explosion of the container itself and damage to the refrigerator.

Do not store flammable liquids, various essential oils, liquid gases, glue in the freezer. Do not store medicines and reagents that require a certain storage temperature in the freezer.

To freeze fresh food, it is recommended to divide them into small portions or parts, this will allow them to freeze quickly and completely, as well as to defrost quickly in portions. Each serving should be used at a time.

Follow the recommendations for the storage of products indicated on the packaging by the manufacturer.

Store food in sealed (airtight) aluminum packaging or plastic food wrap. This will reduce the evaporation of moisture.

Do not allow fresh non-frozen foods to touch already frozen foods to avoid heating (temperature rise) of the latter.

Leave space between the stored products, as otherwise a uniform circulation of cold air will not be maintained, which will lead to a violation of the freezing process.

Place the purchased frozen product in the freezer compartment as soon as possible.

Do not re-freeze previously defrosted products. This can cause health problems such as food poisoning.

After placing fresh food in the freezer compartment, it usually takes 24 hours to freeze them.

When frozen removing ice from the freezer compartment, do not touch it, as ice can cause frostbite.

Energy saving

To save electricity, we advise you to follow the following recommendations:

- do not open the refrigerator and freezer doors often and do not keep them open for a long time;
- do not place the refrigerator near heat sources (direct sunlight, stoves, radiators, etc.);
- do not set the temperature lower (colder) than you actually need;
- do not place recently cooked (warm) food into the refrigerator, as the temperature inside the refrigerator rises sharply, this leads to more intensive operation of the compressor, and, as a result, increased energy consumption;
- install the refrigerator in well-ventilated areas;
- if you place drinks and liquid products make sure they are closed. Otherwise, there will be an increased level of humidity inside the refrigerator, so the operating time of the refrigerator will be increased;
- when placing food and beverages, the door should be opened at minimal angle;
- the door seal must be clean and flexible. In case of wear of the seals, it is necessary to replace them.

CLEANING AND CARE

ATTENTION!

The refrigerator must be disconnected from the power supply before and during cleaning, otherwise there is a risk of electric shock!

For hygienic reasons, it is recommended to clean the refrigerator/freezer at least once every 2 months.

External cleaning

To maintain a good appearance of the refrigerator, it must be cleaned regularly.

1. Wipe the digital display and control panel with a clean soft cloth.
2. Apply water on a cloth (rag), not on the refrigerator. This will ensure an even distribution of moisture on the surface.
3. Apply a mild detergent to the doors, handles and body of the refrigerator and wipe dry with a soft cloth.

ATTENTION!

Do not use sharp objects for cleaning, as they may scratch the surface of the refrigerator.

Do not use solvents, car detergents, bleach, essential oils, abrasive cleaners or organic solvents such as benzene to clean the refrigerator. They can damage the surface and/or cause a fire.

Internal cleaning

You should clean the refrigerator regularly. Wipe the refrigerator from the inside with a weak sodium bicarbonate solution and rinse with warm water using a wrung sponge or rag. Wipe all surfaces dry before placing shelves, drawers and baskets. Thoroughly wipe all the walls and removable parts.

Despite the fact that this refrigerator is equipped with an automatic defrosting function, a small layer of frost can nevertheless form on the walls of the freezer compartment after frequent or prolonged opening of the door. If the frost layer is too large, follow these steps:

1. Remove all products, shelves, accessories, baskets, disconnect the refrigerator from the power supply and leave the doors open. Ventilate the room to speed up the defrosting process.
2. Upon completion of defrosting, clean the freezer compartment according to the above recommendations.

ATTENTION!

Only after the inner surface of the refrigerator becomes completely dry, it can be connected to the power supply.

Cleaning of door seals

Make sure that the door seals are always clean. Sticky food and beverages touching the seal may cause the seal to stick to the refrigerator door frame and tear the seal when the door is opened. Wipe the seal with a mild detergent and warm water, then wipe dry.

ATTENTION!

Only after the refrigerator door seals are completely dry it can be connected to the power supply.

Replacement of LED lighting

ATTENTION!

The user shall not replace the LED bulb by himself! If it is damaged, please, contact the specialists for help using the toll-free hotline number.

To replace the LED light bulb, the following steps should be taken:

1. Turn off the refrigerator. Remove the lid with the LED bulb by pressing up and away from yourself.
2. Hold the lid with the LED bulb with one hand and press the latch with the other.
3. Replace the LED bulb and fix it

⚠ ATTENTION!

Replacing the lamp by an unqualified person may result in injury or significant damage to the product.

Defrosting

This refrigerator is equipped with a No Frost automatic defrosting system. Thus, during defrosting, the formed plaque from ice and frost flows into a special tray, from which, in turn, it evaporates afterward.

TROUBLESHOOTING

⚠ ATTENTION!

Do not try to repair the refrigerator yourself. If you were unable to fix the problem by following the steps below, contact a qualified electrician, service manager or the store where the refrigerator was purchased.

Problem	Reasons/Solutions
The refrigerator is not working.	<ul style="list-style-type: none"> • There is no electricity. • The plug is poorly inserted into the outlet. • The socket is malfunctioning.
The temperature inside refrigerator compartments is too high.	<ul style="list-style-type: none"> • The doors of the compartments are not tightly closed, the seals on the doors are damaged. • The thermostat is in the wrong position. • Too many products are placed inside compartments.
The products in the refrigerator compartment are overcooled.	<ul style="list-style-type: none"> • The thermostat is in the wrong position. • The products are in contact with the back wall of refrigerator.
The compressor is constantly running.	<ul style="list-style-type: none"> • Refrigerator doors do not close tightly and open too often. • The room temperature is too high. • The thermostat is in the wrong position.
The refrigerator is too noisy when working.	<ul style="list-style-type: none"> • The refrigerator is not aligned. • The refrigerator touches foreign objects (for example, surrounding furniture). • The refrigerant circulating inside the cooling system may make a low noise, even if the compressor is not working. Don't worry, it is normal.
Condensation appeared on the surface of the refrigerator.	<ul style="list-style-type: none"> • Condensation may occur due to changes in room temperature. Remove the condensate. If the problem appears all the time, contact the service center.
The surface of the refrigerator is heating up.	<ul style="list-style-type: none"> • The compressor is not working. Turn the thermostat to the maximum cooling position and wait a few minutes. If you do not hear any noise, it means that the compressor is not working. It is necessary to contact the service center.

Error codes on the display

In case of an error a corresponding code will appear on the display (for example, E0, E1, E2, etc.).

Please contact your local authorized service center.

⚠ An increase in the temperature of the walls of the device during operation is absolutely normal. The heating element (heat exchanger) in models with NoFrost system is built into the side walls of the refrigerator cabinet and closed with a sheet of metal. When the compressor is running, the side walls heat up – the tubes remove heat from the refrigerator compartments and heat the metal. The tubes in the walls heat up the most when the refrigerator is running at full capacity in order to reduce the temperature inside compartments as quickly as possible. There is a lot of heat coming to the tubes, and they get very hot. After the refrigerator lowers the temperature to working temperature (usually it takes several hours), the tubes will start to cool down.

DISPOSAL OF THE DEVICE



Disposal of refrigeration equipment is carried out in accordance with the rules and regulations adopted by the local administration.

The main stages of disposal:

- disconnect the plug from the power supply and cut the power cord;
- the housing, doors and side parts of the equipment are subject to disposal at landfills of household and industrial waste according to the rules and requirements established by the local administration;
- burning of the thermal insulation of the housing and side parts is strictly prohibited due to the release of toxic substances during burning;
- compressor, start-up relay, wiring, heat exchangers, aluminum profile doors and fans can be disposed of as scrap of ferrous and non-ferrous metals at metal processing plants;
- glass elements are disposed of at specialized glass recycling plants;
- lamps are disposed of at the appropriate specialized enterprises.

Proper disposal of refrigeration equipment after the end of its service life (operation) will help prevent potentially harmful effects on the environment and human health.

This product contains components made of combustible material and cannot be disposed of together with ordinary household garbage (waste). For more detailed information about the disposal of equipment, contact the city administration or the disposal service.

WARRANTY CONDITIONS

Dear customer!

This document in any way does not limit the rights of consumers defined by law, but supplements and clarifies the obligations stipulated by law, assuming the existence between the parties of an agreement or a contract.

Correct filling of the warranty card

Carefully read the warranty card and make sure that it is filled out correctly and has the Seller's stamp. In the absence of the Seller's stamp and the date of sale (or a cash receipt with the date of sale), the warranty period of the product is calculated from the date of its production.

It is forbidden to make any changes to the Warranty Card, as well as to erase or rewrite any data specified in it.

Appearance and completeness of the product

Carefully check the appearance of the product and its completeness. Make all claims regarding the appearance and completeness of the product to the Seller when buying the product.

Service life

The service life of HIBERG products is 7 years from the date of sale through the retail network. During this time, the manufacturer provides the consumer with the opportunity to use the goods for their intended purpose, as well as the production and supply of spare parts to commercial and repair enterprises.

Warranty

The warranty period is 2 years from the date of sale through a retail chain, but no more than 3 years from the date of production.

The month and year of manufacture are encrypted in the serial number and indicated on the technical label.

WARRANTY REPAIRS ARE NOT CARRIED OUT IN THE FOLLOWING CASES:

- if the product was used for purposes that do not correspond to its intended purpose;
- if the malfunction was caused by careless operation, improper transportation or storage conditions, as a result of which the product received mechanical damage;
- if the failure occurred as a result of natural wear of components;
- if there are damages caused by the penetration of foreign objects, liquids, etc. into the product.;
- if there is evidence of self-opening of the product or its repair outside the warranty service center;
- in case of malfunctions caused by overload, resulting in deformation or failure of internal mechanisms, as well as due to surges or mismatch of the mains voltage;
- if there has been natural wear of the outer coating, plastic and metal parts and other materials that are not involved in the direct mechanical operation of the product.

The cost of repair is paid by the buyer if:

- the warranty period has expired;
- the warranty does not apply to this type of malfunction;
- an examination is required to determine the type of breakdown, as a result of which it is proved that the warranty does not apply to this type of malfunction.

The manufacturer reserves the right to make changes to the list of authorized service centers without prior notice, including changes to addresses and existing phone numbers.

**IF YOU HAVE ANY QUESTIONS ABOUT WARRANTY SERVICE OR YOU
WANT TO PURCHASE SPARE PARTS OR ACCESSORIES FOR HIBERG
PRODUCTS, PLEASE CONTACT ANY AUTHORIZED SERVICE CENTER
OR USE A SINGLE SERVICE PHONE NUMBER:**

8-800-700-12-25

When contacting the service center, please let them know the following:

1. The nature of the failure (as accurately as possible)
2. Model number
3. Serial number
4. Buyer's name, address, phone number
5. Date of purchase
6. A convenient date for a specialist's visit

Manufacturer: CHANGHONG MEILING CO., LTD.

Address: No.2163, Lianhua Road, Economy-Technology Development Zone,
Hefei, Anhui Province, China

Made in China

Importer: LLC "Diorit-Tekhnis"

Address: 152 Voroshilova str., Kamensk-Shakhtinsky, Rostov region, 347800, Russia

Tel: +7 (863) 203-71-01.02.03, +7 (86365) 4-05-05

e-mail: info@hiberg.ru

Certificate of Conformity № EAЭC C-CN.HA46.B.03833/22, valid
from 09.06.2022 to 08.06.2027



www.hiberg.ru

WARRANTY CARD

The card is valid in the presence of all stamps and marks

Model Nº _____

Date of purchase: _____

Serial number: _____

Full name and phone number of the buyer: _____

Name and legal address of the seller's organization: _____

Seller's signature: _____

The seal of the selling organization: _____

These tear-off cards are filled in by a representative of the service center that repairs the product. After the repair, this warranty card (with the exception of the completed tear-off card) must be returned to the owner.

CARD #1

Model Nº _____

Serial number: _____

Date of receipt of the product for repair: _____

Date of issue of the product: _____

Type of repair: _____

Seal

CARD #2

Model Nº _____

Serial number: _____

Date of receipt of the product for repair: _____

Date of issue of the product: _____

Type of repair: _____

Seal

CARD #3

Model Nº _____

Serial number: _____

Date of receipt of the product for repair: _____

Date of issue of the product: _____

Type of repair: _____

Seal



HIBERG

THE PRIME CHOICE



■ Refrigerators



■ Washing machines



■ Chest freezers



■ Dishwashers



■ Hoods



■ Microwave ovens



■ Hobs



■ Water dispensers



■ TV-sets



■ Meat grinders



■ Stand mixers



■ Blenders



■ Ovens



■ Mist fans



■ Multi-cookers

Присоединяйтесь к нам в социальных сетях:



В них вы можете подробно ознакомиться с ассортиментом бренда HIBERG, найти интересующую информацию по технике, посмотреть видеообзоры на понравившийся товар, принять участие в конкурсах и розыгрышах, а также быть в курсе последних акций и новинок!

8-800-700-12-25
www.hiberg.ru