

HIBERG

THE PRIME CHOICE

ПОСУДОМОЕЧНЫЕ МАШИНЫ



СОДЕРЖАНИЕ

ВАЖНАЯ ИНФОРМАЦИЯ ПО БЕЗОПАСНОСТИ	5
ОБЩИЙ ВИД ПОСУДОМОЕЧНОЙ МАШИНЫ	6
ПАНЕЛЬ УПРАВЛЕНИЯ	7
ТЕХНИЧЕСКАЯ ИНФОРМАЦИЯ	8
ПЕРЕД ПЕРВЫМ ВКЛЮЧЕНИЕМ	9
ИСПОЛЬЗОВАНИЕ	11
ФУНКЦИИ ОПОЛАСКИВАТЕЛЯ И МОЮЩЕГО СРЕДСТВА	13
ЗАГРУЗКА ПОСУДОМОЕЧНОЙ МАШИНЫ	16
ЗАГРУЗКА КОРЗИНЫ	18
ПРОГРАММИРОВАНИЕ	19
УХОД И ЧИСТКА	22
МЕРЫ ПРЕДОСТОРОЖНОСТИ	24
ВСТРАИВАНИЕ В ШКАФ	25
КОДЫ ОШИБОК	25
ВОЗМОЖНЫЕ НЕИСПРАВНОСТИ И ИХ УСТРАНЕНИЕ	26
УСЛОВИЯ ГАРАНТИЙНЫХ ОБЯЗАТЕЛЬСТВ	27
СЕРВИСНЫЕ ЦЕНТРЫ «HIBERG»	29
ГАРАНТИЙНЫЙ ТАЛОН	30

УВАЖАЕМЫЙ ПОКУПАТЕЛЬ!

Данный прибор предназначен для эксплуатации в домашних условиях и других аналогичных условиях, таких как:

- кухни для работников в цехах, офисах и других служебных помещениях для персонала;
- жилых домах в сельской местности, клиентами в гостиницах, отелях и других жилых помещениях.

Внимательно прочитайте инструкцию перед использованием прибора. Настоящая инструкция поможет Вам правильно пользоваться и осуществлять обслуживание вашей новой посудомоечной машины.

Обязательно сохраните инструкцию и другую прилагаемую документацию для дальнейшего использования.

При передаче прибора новому владельцу не забудьте передать эту инструкцию.

Данное руководство содержит указания по технике безопасности, эксплуатации, установке и подключению и устранению неисправностей и т. п.

Примечание: производитель может модернизировать и вносить изменения в изделие без предварительного уведомления.

ДОБРО ПОЖАЛОВАТЬ В МИР HIBERG!

На нашем веб-сайте www.hiberg.ru Вы сможете:

- найти рекомендации по использованию изделий и информацию о техническом обслуживании;
- найти Руководства по эксплуатации;
- получить информацию о новинках и особенностях техники **HIBERG**.

Поддержка потребителей и сервисное обслуживание

Мы настоятельно рекомендуем использовать оригинальные запчасти. При обращении в сервисный центр следует иметь под рукой следующую информацию: модель техники, продуктовый и серийный номера. Данная информация находится в таблице с техническими данными.

Данное изделие произведено в соответствии с Директивой по низковольтному оборудованию (2006/95/ЕС), Директивой по электромагнитной совместимости (2004/108/ЕС) и Директивой по эко-дизайну (2009/125/ЕС), а также в соответствии с Регламентом (ЕС) № 643/2009 Европейского Союза.

ВАЖНАЯ ИНФОРМАЦИЯ ПО БЕЗОПАСНОСТИ

Прочитайте перед тем, как приступить к работе с прибором.

⚠ ПРЕДУПРЕЖДЕНИЕ! При использовании прибора соблюдайте меры предосторожности, приведённые ниже.

Указания по заземлению

Этот прибор должен быть заземлён. В случае неисправности или поломки заземление уменьшит риск поражения электрическим током. Этот прибор оснащён шнуром с заземляющим проводом и соответствующей вилкой.

Штепсельная вилка вставляется в соответствующую розетку электросети, которая должна быть установлена и заземлена в соответствии с местными нормами и правилами.

⚠ ПРЕДУПРЕЖДЕНИЕ! Ненадлежащее подключение гарантированного провода для заземления оборудования (ГПЗО) может привести к удару электрическим током.

Обратитесь к квалифицированному электрику или в авторизованный сервисный центр, если у вас возникли сомнения, что устройство заземлено надлежащим образом. Не вмешивайтесь в устройство штепсельной вилки, поставляемой вместе с прибором, если она не подходит к розетке электросети. Обратитесь к квалифицированному электрику, чтобы он установил подходящую розетку электросети.

Для получения наилучших результатов обязательно прочтите данную инструкцию полностью.

ОБЩИЙ ВИД ПОСУДОМОЕЧНОЙ МАШИНЫ

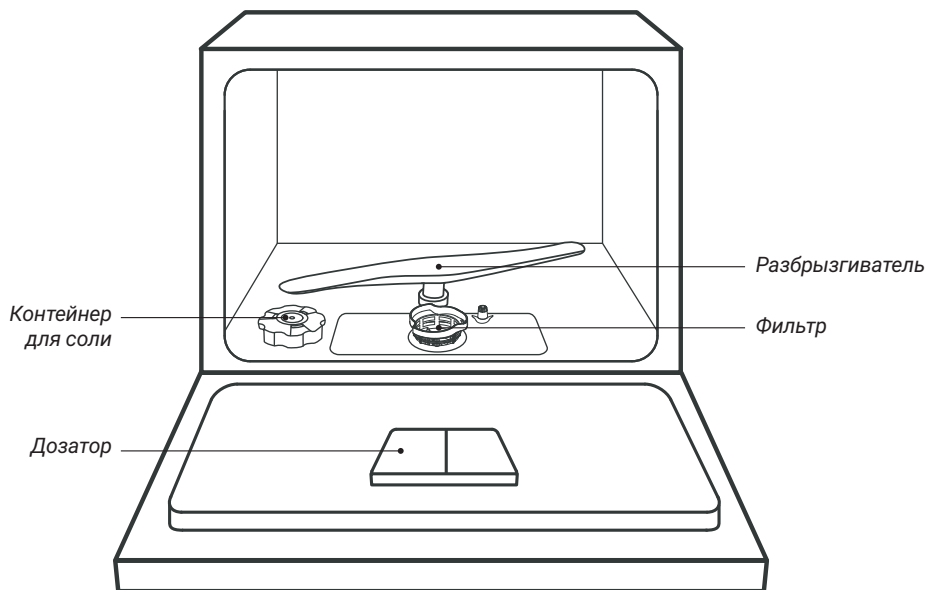

Держатель для чашек (Cup holder)

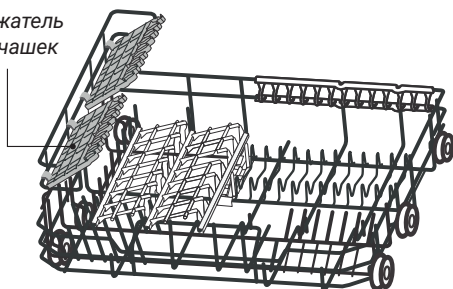

Корзина (Basket)

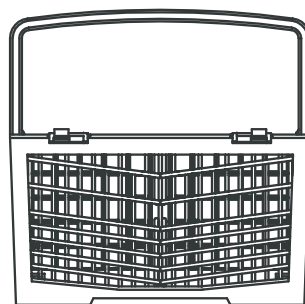

Корзина для столовых приборов (Cutlery tray)

ПАНЕЛЬ УПРАВЛЕНИЯ

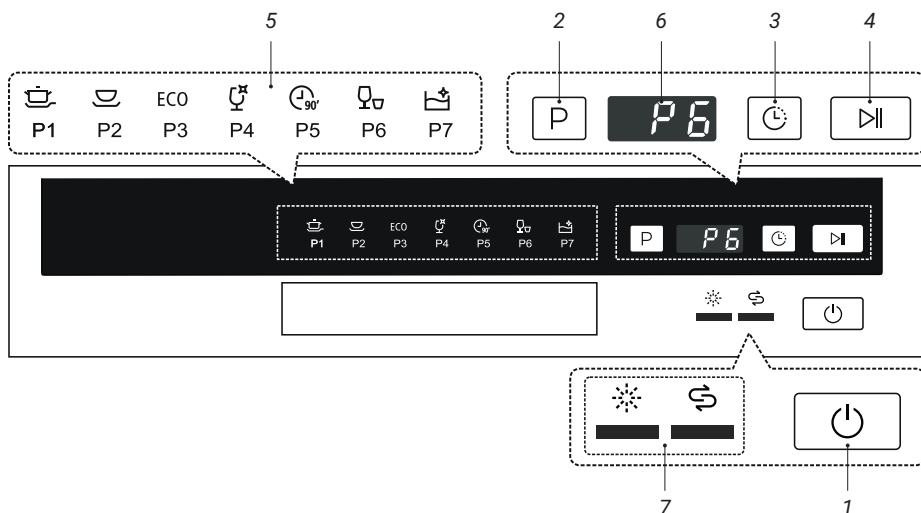

ФУНКЦИИ КНОПОК		
1	Включение	Нажмите эту кнопку, чтобы включить посудомоечную машину.
2	Программа	Нажмите «P», чтобы выбрать соответствующую программу мойки. Соответствующий индикатор будет гореть.
3	Отсрочка старта	Нажмите «Отсрочка старта», чтобы увеличить время начала задержки. Установите цикл до 24 ч. с шагом 1 ч. После установки времени отсрочки старта нажмите кнопку «Пуск/Пауза», чтобы начать.
4	Старт/Пауза	Нажмите «Старт/Пауза», чтобы запустить выбранную программу стирки или приостановить рабочую программу.
ДИСПЛЕЙ		
5	Программы	<p> Интенсивная: для кастрюль, сковород, а также для сильно загрязненной посуды с засохшими остатками пищи.</p> <p> Стандартная: для среднезагрязненной посуды: кастрюли, тарелки, стаканы и т.п.</p> <p> ECO: стандартная программа для обычно загрязненной посуды, эффективная программа с точки зрения комбинирования потребления энергии и воды.</p> <p> Стекло: для хрупкой посуды из стекла: стаканы, фужеры, рюмки.</p> <p> 90 мин.: для нормально загрязненной посуды, требующей быстрой мойки.</p> <p> Быстрая: для слегка загрязненной посуды, которая не нуждается в сушке.</p> <p> Самоочистка: программа предназначена для эффективной очистки посудомоечной машины.</p>
6	Дисплей	Отображает время напоминания, код ошибки, время задержки и т.д.
7	Индикаторы наличия соли и ополаскивателя	<p> Ополаскиватель: если горит индикатор , значит необходимо заполнить контейнер для ополаскивателя.</p> <p> Соль: если горит индикатор , значит необходимо заполнить контейнер для соли.</p>

ТЕХНИЧЕСКАЯ ИНФОРМАЦИЯ

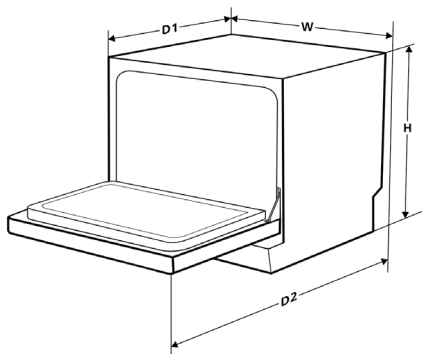

Производитель	HIBERG
Тип/Модель	T56 615 B/W
Цвет	Черный / Белый
Вместимость	6
Класс энергопотребления	A+
Годовое потребление энергии	174 кВтАн
Энергопотребление при стандартной очистке	0.61 кВт/ч
Энергопотребление в выключенном состоянии	0.45 Вт
Энергопотребление в режиме ожидания	0.49 Вт
Годовое потребление воды	1820 л
Класс эффективности сушки O	A
Стандартный цикл мойки	ECO 50°C
Продолжительность стандартного цикла мойки	180 мин
Уровень шума	49 дБ(А) на 1 пВт
Монтаж	Отдельностоящая
Возможность встраивания	Да
Потребляемая мощность	1170-1380 Вт
Номинальное напряжение / Частота	220-240В/50 Гц
Давление воды (потока)	0.04-1.0МПа=0.4-10 Бар
Высота (H)	438 мм
Ширина (W)	550 мм
Глубина (D1)	500 мм (с закрытой дверцей)
Глубина (D2)	812 мм (с открытой дверцей на 90°)
Размер в упаковке (ШхГхВ)	605x555x503 мм
Вес нетто/брутто	19.5/23.5 кг

Производитель и импортёр оставляют за собой право изменять конструкцию, технические характеристики, функции, внешний вид и комплектацию товара без предварительного уведомления. Вся представленная в инструкции информация, касающаяся комплектаций, технических характеристик, функций, цветовых сочетаний носит информационный характер и ни при каких условиях не является публичной офертой.

⚠ ВНИМАНИЕ!

От А+++ (высокая энергоэффективность) до 0 (низкая энергоэффективность).

Потребление электроэнергии в год рассчитано на основании 280 стандартных циклов очистки с заполнением холодной водой и работе на низких режимах мощности. Фактическое энергопотребление зависит от эксплуатации устройства.

Потребление воды в год рассчитано на основании 280 стандартных циклов очистки. Фактическое водопотребление зависит от эксплуатации устройства.

От А (максимальная эффективность) до С (низкая эффективность).

Эта программа подходит для загрязнённой и сильно загрязнённой посуды и является наиболее эффективной с точки зрения комбинированного потребления энергии и воды для этого типа посуды.

ПЕРЕД ПЕРВЫМ ВКЛЮЧЕНИЕМ

Подключение холодной воды

Соедините шланг подачи холодной воды с резьбовым соединителем (на 3/4 дюйма) и убедитесь в том, что он надёжно затянут. Если водопроводные трубы новые или давно не использовались, дайте воде стечь, чтобы убедиться в том, что вода чистая и не имеет примесей. Если не проделать эту процедуру, то впускной клапан может засориться, что приведёт к поломке посудомоечной машины.

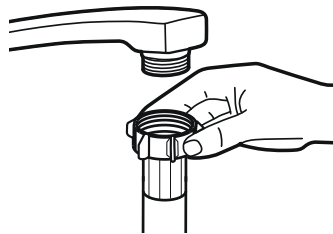

⚠ ПРЕДУПРЕЖДЕНИЕ! После пользования прибором закройте кран.

Подключение сливного шланга

Вставьте сливной шланг в сливную трубу диаметром не менее 4 см или сделайте слив в раковину, следя за тем, чтобы не перегнуть или не пережать шланг. Высота подключения к сливной трубе должна быть меньше 600 мм. Свободный конец шланга не должен быть погружен в воду, чтобы избежать обратного потока воды. Надежно закрепите сливной шланг в положении А или В.

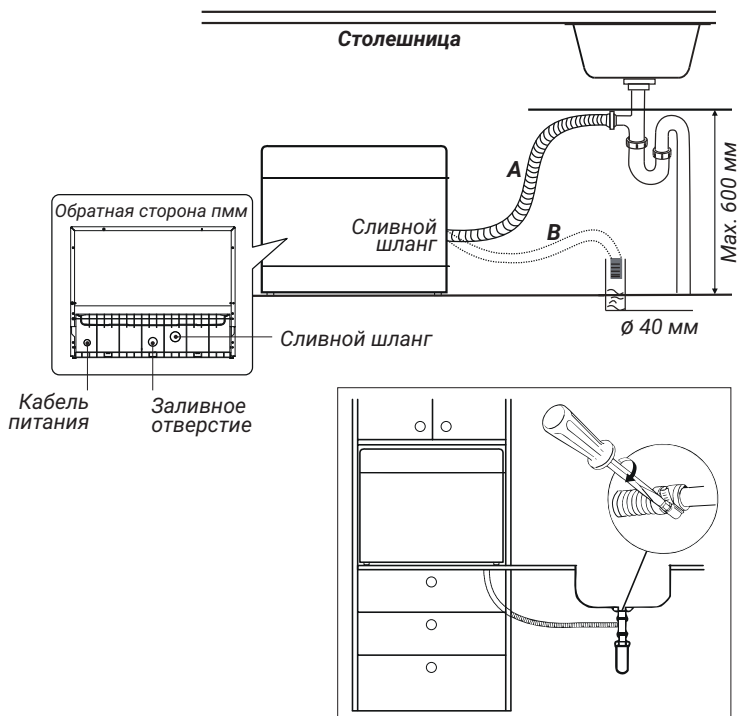

Как слить лишнюю воду из шлангов

Если раковина расположена выше 1 м от уровня установки ПМ, лишняя вода в шлангах не может быть слита прямо в раковину. В этом случае необходимо сливать лишнюю воду из шлангов в емкость, который находится снаружи и ниже раковины.

Слив воды

Подсоедините шланг для слива воды. Сливной шланг должен быть надежно закреплен, чтобы избежать утечки воды. Убедитесь, что шланг для слива воды не перекручен и не сдавлен.

Удлинение сливного шланга

Если вам требуется удлинить сливной шланг, обязательно используйте аналогичный. Общая длина не должна превышать 4 метров; в противном случае качество мойки ухудшится.

Подсоединение к сифону

Соединение для слива должно быть на высоте не более 100 см от нижней части ПМ. Шланг для слива воды должен быть надежно закреплен.

Расположение ПМ

Разместите ПМ в нужном месте. Задняя стенка должна быть выровнена вдоль стены, боковые стенки - вдоль соседних шкафов или стен. ПМ оборудована шлангами подачи и слива воды, которые должны быть направлены вправо или влево для обеспечения правильной установки. В случае встраивания следите, чтобы дверца открывалась свободно (см. рисунок).

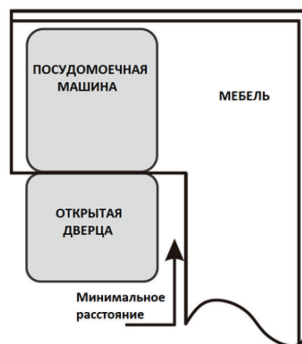

ИСПОЛЬЗОВАНИЕ

Перед началом использования



1. Задайте уровень расхода соли в соответствии с жесткостью воды.
2. Загрузите соль в специальный контейнер.
3. Загрузите посуду.
4. Загрузите моющее средство и ополаскиватель.

⚠ **Примечание:** используйте только соль, специально предназначенную для ПМ! Применение других видов соли способно повредить смягчитель воды. Это не является гарантийным случаем.

Загрузка соли

Загружайте соль непосредственно перед мойкой. Иначе просыпавшаяся соль, оставшаяся на дне ПМ может вызвать коррозию.

Добавление соли производится в следующей последовательности:

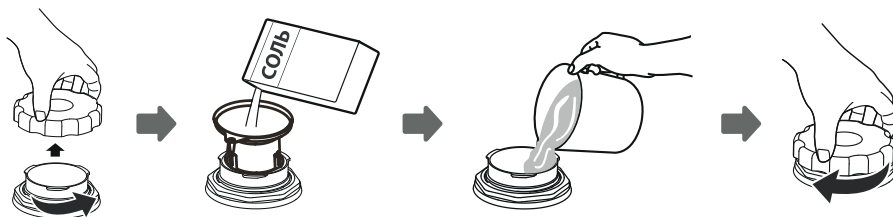

1. Выньте корзину из ПМ и открутите крышку контейнера для соли, расположенную на дне ПМ.
2. Вставьте в отверстие идущую в комплекте воронку и засыпьте около 1 кг (при первоначальном заполнении) соли для ПМ.
3. Перед первой мойкой заполните контейнер водой доверху.
4. Закрутите крышку.
5. Индикатор отсутствия соли погаснет (в зависимости от скорости растворения соли).
6. Сразу же необходимо запустить программу мойки, можно короткую. Это необходимо для удаления остатков соли с поверхности, что предотвратит появление коррозии.

⚠ **Примечание:** заполняйте контейнер для соли только тогда, когда загорается индикатор отсутствия соли. В зависимости от скорости растворения соли индикатор может погаснуть не сразу после заполнения. При попадании соли / соляного раствора на поверхность внутри ПМ сразу запустите программу мойки (можно короткую) для удаления соли.

Смягчение воды

Смягчение воды необходимо для удаления минералов и солей, наличие которых оказывает негативное влияние на работу устройства. Чем выше содержание этих минералов и солей, тем жёстче вода. Уровень смягчения устанавливается в зависимости от жёсткости воды в вашем регионе.

Регулировка потребления соли

В разных регионах вода обладает разной жёсткостью. При использовании жёсткой воды в посудомоечной машине на посуде и внутренних деталях

прибора остаётся известковый налг. В посудомоечной машине есть возможность регулирования потребления соли в зависимости от уровня жёсткости воды. Это сделано для оптимизации и настройки уровня потребления соли. Всего возможно выбрать один из шести уровней. Пожалуйста следуйте ниже приведённым инструкциям

1. На выключенной машине при ЗАКРЫТОЙ дверце нажмите кнопку Пуск.
2. Включите машину, удерживая кнопку Пуск в течение 5 сек. Индикаторы соли и ополаскивателя начнут периодически мигать.
3. Кнопкой Пуск выберите требуемый уровень потребления соли в соответствии с характеристиками воды в Вашей местности.

H1 -> H2 -> H3 -> H4 -> H5 -> H6

4. Выйдите из режима настройки однократным нажатием кнопки включения.

ЖЁСТКОСТЬ ВОДЫ		ПОЗИЦИЯ РЕГУЛЯТОРА	ЗНАЧЕНИЕ ПОЗИЦИИ НА ДИСПЛЕЕ	КОЛИЧЕСТВО ЦИКЛОВ, ЧЕРЕЗ КОТОРОЕ ПРОИСХОДИТ РЕГЕНЕРАЦИЯ*
dH	моль/л			
0-5	0-0.9	1	H1	без регенерации
6-11	1.0-2.0	2	H2	10
12-17	2.1-3.0	3	H3	5
18-22	3.1-4.0	4*	H4*	3
23-34	4.1-6.1	5	H5	2
35-55	6.2-9.8	6	H6	1

* Каждый цикл с регенерацией, дополнительно расходуется 2 литра воды, а также увеличивается энергопотребление на 20Вт.

ФУНКЦИИ ОПОЛАСКИВАТЕЛЯ И МОЮЩЕГО СРЕДСТВА

Чтобы не было пятен и разводов на посуде из-за скопления капель воды, ополаскиватель вбрасывается в конце процесса ополаскивания. Это также улучшит процесс сушки. Используйте только жидкие ополаскиватели.

⚠ ВНИМАНИЕ! Используйте только фирменные ополаскиватели для посудомоечной машины. Никогда не заполняйте дозатор любыми другими веществами, например чистящим средством, жидким моющим средством. Это может повредить прибор.

Когда заправлять дозатор средством для полоскания

Если на панели управления не загорелся индикатор ополаскивателя, Вы можете рассчитать необходимое количество средства следующим образом. На дозаторе есть указатель уровня жидкости. Чем меньше

остаётся жидкости, тем меньше становится размер точки на указателе. Нельзя допускать уровень меньше чем 1/4. По мере расхода средства для полоскания, размер черной точки на указателе меняется в соответствии с иллюстрацией.



Моющее средство

Моющие средства с химическими составляющими необходимы для смывания и удаления грязи из посудомоечной машины. Для этой цели подходит большинство качественных моющих средств.

⚠ ВНИМАНИЕ! Правильное использование моющего средства:

- используйте только средства, предназначенные для использования в посудомоечных машинах;
- храните средство в сухом месте;
- не добавляйте моющее средство в дозатор заранее, добавьте его перед началом процесса мойки;
- храните моющее средство в недоступном для детей месте.



Заполнение резервуара для ополаскивания



Рис. 1



Рис. 2

1. Чтобы открыть крышку дозатора, поверните её влево (позиция OPEN) и вытащите её (рис. 1).
2. Осторожно влейте средство для ополаскивания в дозатор, избегая его переполнения (рис. 2).
3. Закройте крышку, повернув её направо (рис. 3).

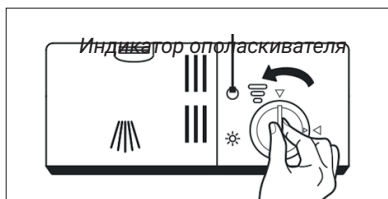
⚠ **Примечание:** не переливайте дозатор, т.к. это может привести к чрезмерному вспениванию. Вытрите все пролитое мягкой тканью. Не забудьте закрутить крышку перед тем, как закроете дверцу.

Регулировка дозатора для ополаскивания

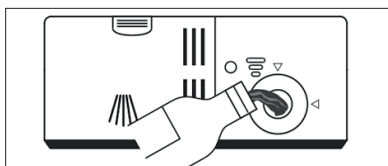
У дозатора есть 6 положений (рис. 4). Всегда начинайте с позиции 2. Если посуда плохо сохнет и на ней остаются следы капель, увеличьте количество ополаскивателя, переставив указатель на 3.

Меняйте номер до тех пор, пока на Вашей посуде не останется следов. Мы рекомендуем использовать позицию 4.

Заполнение дозатора моющего средства

1. Нажмите на фиксатор моющего средства, чтобы открыть крышку (рис. 5).
2. Добавьте моющее средство в отделение для основной мойки «А» (рис. 6). Для предварительной мойки, добавьте средство в отделение «В».
3. Закройте крышку и нажмите на неё (рис. 7).

⚠ ВНИМАНИЕ! Помните, что от степени загрязнения воды, установка может быть разной. Соблюдайте рекомендации производителя на упаковке моющего средства.



Рис. 3



Рис. 4

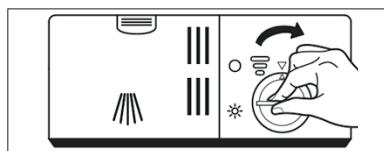

Рис. 5



Рис. 6



Рис. 7

ЗАГРУЗКА ПОСУДОМОЕЧНОЙ МАШИНЫ

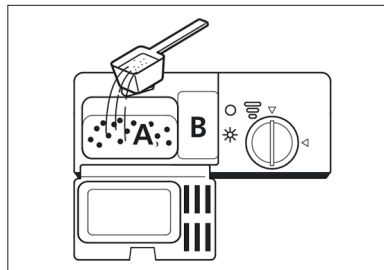
Используйте посуду, которую можно мыть в посудомоечной машине.

Для мойки отдельных предметов выбирайте программу с максимальной низкой температурой работы.

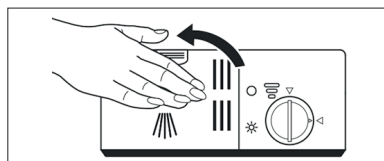
Во избежание повреждений, не вынимайте стеклянную посуду и столовые приборы из посудомоечной машины сразу после завершения программы.

Для мытья столовых приборов/посуды

Не подходят:

- деревянные столовые приборы изделия с фарфоровыми или перламутровыми ручками;
- изделия из не термоустойчивого пластика;
- хрусталь;
- старые столовые приборы со склеенными частями;
- медная или оловянная посуда;
- изделия из синтетических волокон;
- стальные изделия подверженные коррозии;
- деревянные тарелки.

Имеют ограниченную пригодность:

- стеклянная посуда может стать тусклой после большого количества моек;
- при частом использовании рисунки могут исчезнуть с посуды;
- серебряные и алюминиевые детали имеют тенденцию к обесцвечиванию во время мойки.

Рекомендации по загрузке посудомоечной машины

Очистите посуду от крупных остатков пищи, затем размягчите и удалите подгоревшие остатки пищи. Нет необходимости промывать посуду под проточной водой. Для макс. производительности следуйте инструкции.

⚠ Примечание: особенности и внешний вид корзин и столовых приборов может отличаться от Вашей модели.

Поместите посуду в следующим образом:

- стаканы, чашки, кастрюли и т.д. ставятся дном вверх;
- посуда с изогнутыми и скрытыми частями должна располагаться под наклоном, чтобы вода могла стекать;
- вся посуда должна стоять плотно, чтобы она не могла опрокинуться;
- посуда не должна мешать вращению распылительного коромысла.

- размещайте полые предметы (чашки, стаканы, кастрюли и т.д.) открытой стороной вниз, дном вверх, чтобы вода не собиралась в основании.
- посуда и столовые приборы не должны перекрывать друг друга или находиться внутри друг друга.
- во избежание повреждений, тонкое стекло не должно касаться друг друга.
- верхняя корзина предназначена для более тонкой и лёгкой посуды (кофейные и чайные чашечки).
- ножи с длинными лезвиями, хранящиеся в вертикальном положении, являются потенциальным источником опасности!
- длинные и/или острые столовые приборы, например разделочные ножи, должны быть расположены горизонтально в верхней корзине.

Не перегружайте посудомоечную машину. Это важно для достижения хороших результатов работы и снижения энергопотребления.

⚠ ВНИМАНИЕ! Очень мелкие предметы не следует мыть в посудомоечной машине, они могут выпасть из корзины.

Загрузка корзины

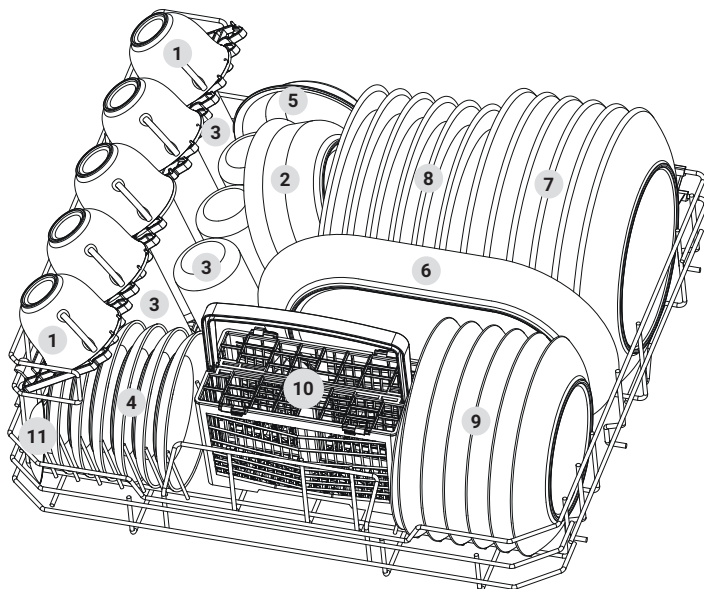

- | | | |
|-------------------|-------------------------|------------------------------------|
| 1. Чашки. | 5. Тарелки. | 9. Десертные тарелки. |
| 2. Миски средние. | 6. Овально блюдо. | 10. Корзина для столовых приборов. |
| 3. Стаканы. | 7. Тарелки для второго. | 11. Половник. |
| 4. Блюдца. | 8. Суповые тарелки. | |

Корзина для столовых приборов

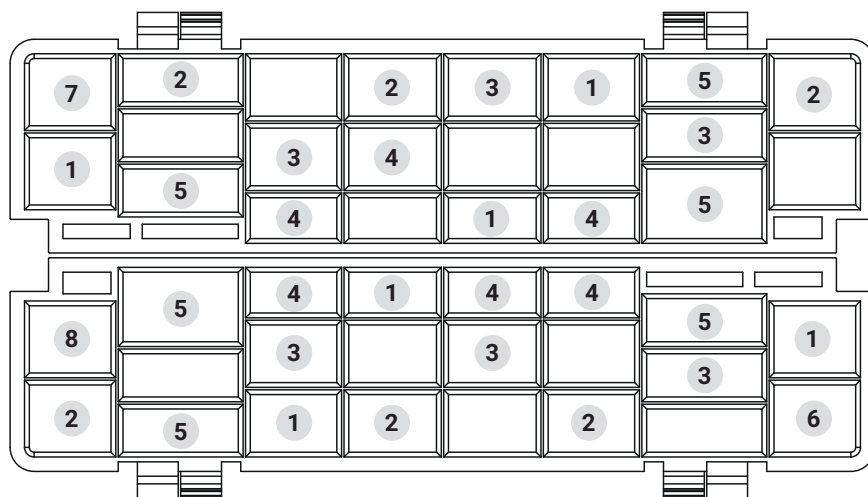

1. Вилка.
2. Суповая ложка.
3. Dessертная ложка.
4. Чайная ложка.
5. Нож.
6. Половник.
7. Ковшик для соуса.
8. Сервировочная вилка.

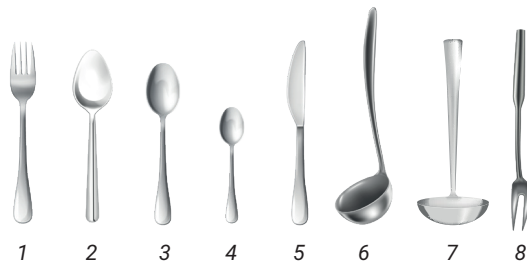

ЗАГРУЗКА КОРЗИНЫ

Загрузка корзины для столовых приборов

Разработана специально для столовых приборов, таких как: ножи, вилки, ложки. Конструкция позволяет легко и полностью вынуть корзину из посудомоечной машины. Вы можете загрузить её или разгрузить в любое время.

Чтобы улучшить качество мойки, убедитесь, что предметы не вложены один в другой, равномерно распределены по корзине и длинные предметы располагаются в центре.

⚠ ВНИМАНИЕ! Следите, чтобы столовые приборы не проваливались через дно корзины. Всегда загружайте острые предметы острыми частями вверх.



Извлечение посуды



Во избежание попадания капель воды с верхней корзины на посуду, расположенную в нижней корзине, рекомендуется выгружать посуду снизу вверх.





⚠ ВНИМАНИЕ! Горячая посуда чувствительна к ударам! После окончания программы дайте посуде остыть в посудомоечной машине примерно в течении 15 мин. после окончания программы.

ПРОГРАММИРОВАНИЕ

Таблица режимов работы

В приведённой ниже таблице указано, какие программы лучше всего подходят для разного типа загрязнения и количество моющего средства, необходимого для программы.

ПРОГРАММЫ	ОПИСАНИЕ РЕЖИМА	РАСХОД МОЮЩЕГО СРЕДСТВА	ВРЕМЯ ЦИКЛА МОЙКИ	РАСХОД ЭНЕРГИИ НА ЦИКЛ МОЙКИ (кВт/ч)	РАСХОД ВОДЫ (л)	СРЕДСТВО ДЛЯ ОПОЛАСКИВАНИЯ
 Интенсивная	Предмойка (50°C) Мойка (70°C) Полоскание Полоскание Полоскание (70°C) Сушка	$\frac{4}{10}$ г 3 в 1	140	1.2	9.6	•
 Стандартная	Предмойка Мойка (60°C) Полоскание Полоскание (70°C) Сушка	$\frac{4}{10}$ г 3 в 1	120	1.05	7.7	•
 ECO (*EN 50242)	Предмойка Мойка (50°C) Полоскание Полоскание (70°C) Сушка	$\frac{14}{3}$ г в 1	180	0.61	6.5	•

ПРОГРАММЫ	ОПИСАНИЕ РЕЖИМА	РАСХОД МОЮЩЕГО СРЕДСТВА	ВРЕМЯ ЦИКЛА МОЙКИ	РАСХОД ЭНЕРГИИ НА ЦИКЛ МОЙКИ (кВт/ч)	РАСХОД ВОДЫ (л)	СРЕДСТВО ДЛЯ ОПОЛАСКИВАНИЯ
 Стекло	Мойка (45°C) Полоскание Полоскание (60°C) Сушка	$\frac{14 \text{ г}}{3 \text{ в } 1}$	75	0.65	5.8	●
 90 минут	Мойка (65°C) Полоскание (70°C) Сушка	$\frac{14 \text{ г}}{3 \text{ в } 1}$	90	1.1	6.6	●
 Быстрая	Мойка (40°C) Полоскание Полоскание (40°C)	12 г	30	0.5	5.8	○
 Самоочистка	Мойка (70°C) Полоскание Полоскание (65°C) Сушка	$\frac{15 \text{ г}}{3 \text{ в } 1}$	80	0.58	6.6	●

⚠ ВНИМАНИЕ! EN 50242 – это международная норма. Вся информация должна соответствовать нормам EN 50242.

Запуск цикла

1. Необходимо выдвинуть верхнюю и нижнюю корзины, загрузить посуду и задвинуть их назад. Рекомендуется загрузить в первую очередь нижнюю корзину, а затем верхнюю (опционально, для моделей с двумя корзинами).
2. Добавьте моющее средство.
3. Вставьте штепсельную вилку в розетку. Электроснабжение должно соответствовать данным, указанным на приборе.
4. Закройте дверцу, нажмите кнопку питания, чтобы включить машинку.
5. Выберите программу, загорится соответствующий индикатор. Нажмите Пуск/Пауза и посудомоечная машина начнёт свою работу.

Изменение программы

Запущенный цикл мойки может быть изменён, если прошло немного времени с момента его начала. В противном случае, моющее средство может быть уже израсходовано, и машина уже может слить воду. Если это произошло, нужно заново наполнить дозатор моющим средством. Чтобы изменить программу, следуйте нижеприведённым инструкциям:

1. Нажмите кнопку Старт/Пауза, чтобы остановить цикл.
2. Нажмите кнопку выбора программ и удерживайте её 3 сек. Программа отменится.
3. Нажмите кнопку «Программы», чтобы выбрать нужную программу.
4. Нажмите кнопку «Старт/Пауза», через 10 сек. посудомоечная машина начнёт работу.

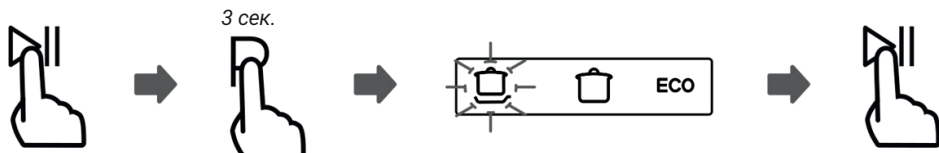

Забыли добавить посуду?

Забытую посуду можно добавить, если крышка диспенсера открылась не полностью. Если это так, следуйте нижеприведённой инструкции:

1. Нажмите Старт/Пауза, чтобы приостановить цикл мытья.
2. Подождите 5 сек., затем откройте дверцу.
3. Добавьте забытую посуду.
4. Закройте дверцу.
5. Нажмите Старт/Пауза и посудомоечная машина возобновит работу через 10 сек.

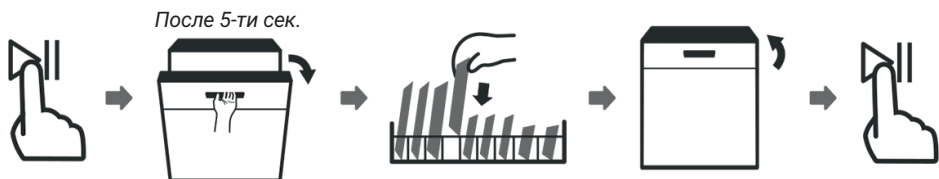

⚠ ВНИМАНИЕ! Открывать дверцу во время процесса мойки опасно, можно получить ожог горячим паром.

УХОД И ЧИСТКА

Внешний уход

• Дверца и уплотнитель

Периодически протирайте уплотнитель мягкой влажной тряпочкой для удаления остатков пищи.

При загрузке ПМ частички пищи могут попадать на внешнюю поверхность и не смываться водой во внутренней камере. Их тоже необходимо удалять с помощью мягкой влажной тряпочки

• Панель Управления

При необходимости, протрите панель управления мягкой слегка влажной тряпочкой.

⚠ ВНИМАНИЕ! Во избежание попадания жидкости в замок и на электрические компоненты не используйте спреи для чистки. Не используйте абразивные средства для чистки, тк они могут поцарапать поверхность. Некоторые виды бумажных полотенец также могут оставлять следы.

Внутреннее Пространство

• Фильтрующая система

Фильтрующая система в нижней части камеры задерживает крупные частицы загрязнений в течение всего цикла. Со временем фильтр забивается и его пропускная способность снижается. Регулярно (не реже 1 раза в неделю) проверяйте состояние фильтра и при необходимости промывайте его под проточной водой.

Очистка фильтра производится в следующей последовательности:

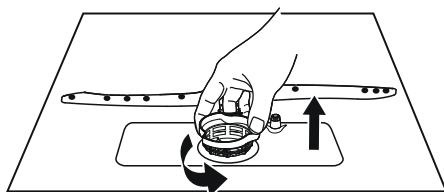

Открыть

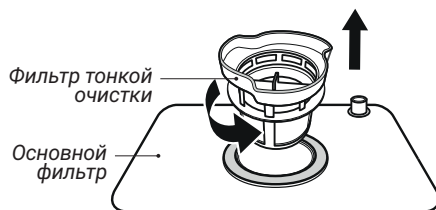

1. Возьмитесь за верхнюю часть фильтра и поверните против часовой стрелки до разблокирования. Потяните фильтр вверх и достаньте.

2. Достаньте фильтр тонкой очистки.



3. Крупные загрязнения удаляются проточной водой. Более мелкие — с помощью мягкой кисти/щёточки.

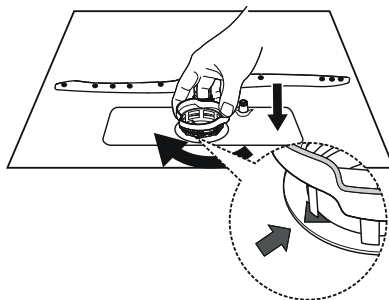

4. Соберите фильтр в обратной последовательности.

⚠ ВНИМАНИЕ! Не затягивайте сильно крепление фильтра. Вставляйте фильтр аккуратно. В противном случае фильтр может деформироваться и загрязнения попадут в систему. Запрещается использование ПМ без установленных фильтров. Не установка или неправильная установка значительно снижает качество мойки и может привести к выходу ПМ из строя.

Разбрызгиватели

⚠ Примечание: изображения являются схематичными и могут несколько отличаться от вашей ПМ. Необходимо периодически прочищать отверстия разбрызгивателей, т.к. возможны отложения в каналах и отверстиях.

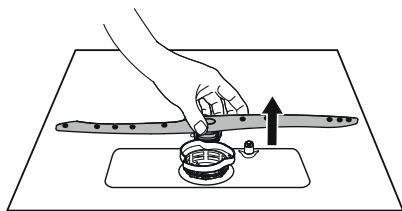

1. Для снятия нижнего разбрызгивателя потяните его вверх.

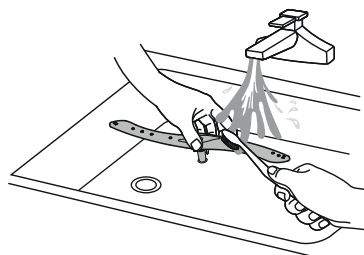

2. Промойте тёплой мыльной водой и прочистите отверстия мягкой кистью / щёткой. Установите обратно после промывки.

МЕРЫ ПРЕДОСТОРОЖНОСТИ

Не используйте абразивные чистящие средства и растворители

Для удаления пятен используйте тряпочку, смоченную в слабом растворе воды и уксуса. Или используйте чистящие средства, специально предназначенные для ПМ.

После каждой мойки

После мойки перекрывайте кран подачи воды. Оставляйте дверцу слегка приоткрытой для снижения уровня влажности внутри.

Отключите от розетки питания

Всегда отключайте вилку из розетки перед чисткой и/или обслуживанием ПМ.

Меры предосторожности при замерзании

Данная ПМ не предназначена для работы при отрицательных температурах. В случае необходимости хранения при температуре ниже нуля, убедитесь, что вода полностью удалена из ПМ и шлангов.

Если не планируется использование ПМ в течение длительного периода:

Включите процесс мойки в пустой машине, по окончании отключите от сети питания, закройте кран подачи воды, оставьте дверцу слегка приоткрытой.

Переноска ПМ

При необходимости переноски сохраняйте вертикальное положение. В случае крайней необходимости допускается положение задней стенкой вниз.

Уплотнитель

Периодическая чистка уплотнителя влажной губкой позволит избежать появления запаха из-за попавших в уплотнитель загрязнений.

ВСТРАИВАНИЕ В ШКАФ

Воспользуйтесь схемой, проводя замер пространства в шкафу.

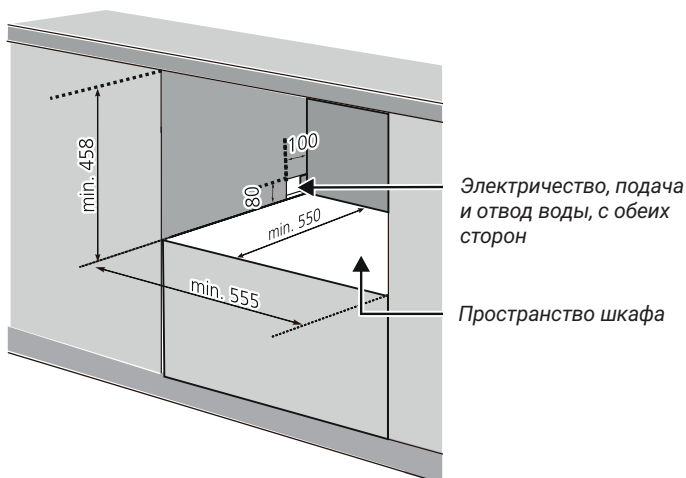

КОДЫ ОШИБОК

В случае неисправности, появятся коды ошибок для их идентификации:

КОД	ПРОБЛЕМЫ	ВОЗМОЖНЫЕ ПРИЧИНЫ
E1	Долгое время запуска	Вода перекрыта, вода не поступает или слишком низкий уровень воды
E3	Не достигается заданная температура	Неисправен нагревательный элемент
E4	Переполнение	Возможна небольшая утечка воды
E9	Кнопка нажата более 30 сек.	Вода или посторонний предмет на панели управления
Ed	Нарушена связь между основной платой и дисплеем	Проверка схемы соединения платы с дисплеем

⚠ ВНИМАНИЕ! При переполнении водой, отключите основное водоснабжение до приезда специалиста.

Если в поддоне есть вода из-за переполнения или небольшой утечки, воду следует удалить перед повторным запуском.

ВОЗМОЖНЫЕ НЕИСПРАВНОСТИ И ИХ УСТРАНЕНИЕ

Некоторые проявления неисправностей легко устранимы. В случае неисправности, до обращения в сервисный центр ознакомьтесь с данной таблицей. Возможно это поможет восстановить работоспособность.

ПРОЯВЛЕНИЕ НЕИСПРАВНОСТИ	ВОЗМОЖНАЯ ПРИЧИНА	СПОСОБ УСТРАНЕНИЯ
ПМ не включается	<ul style="list-style-type: none"> • Перегорел предохранитель или сработал автомат защиты. • Не нажата кнопка включения. • Не закрыта дверца ПМ. 	<ul style="list-style-type: none"> • Замените предохранитель, перезапустите автомат защиты, если в сеть включено много приборов, отключите лишние. • Убедитесь, что кнопка включения нажата, дверца закрыта. Проверьте включение вилки кабеля в розетку. • Плотно закройте дверцу ПМ.
Нет слива воды	<ul style="list-style-type: none"> • Засор в сливном шланге. • Фильтр забит загрязнениями. • Засор в сифоне раковины. 	<ul style="list-style-type: none"> • Проверьте шланг • Проверьте фильтр. При необходимости прочистите. • Проверьте сифон. При необходимости прочистите.
Пена внутри ПМ	<ul style="list-style-type: none"> • Моющее средство не предназначено для ПМ. • Пролив ополаскивателя. 	<ul style="list-style-type: none"> • Используйте только специальное моющее средство для посудомоечных машин. Если это произошло, откройте ПМ и дайте пене осесть. Добавьте 3-4 литра холодной воды внутрь ПМ. Закройте дверцу и запустите любой цикл стирки, чтобы слить раствор. Повторите при необходимости. • Вытирайте ополаскиватель сразу (если пролили).
Белый налет на стенках и посуде	Жесткая вода	<ul style="list-style-type: none"> • Для очистки используйте влажную губку, смоченную специальным моющим средством для ПМ. Не забудьте одеть резиновые перчатки. Никогда не используйте другие чистящие средства для чистки внутреннего пространства ПМ. Они могут вызвать повышенное пенообразование. • Увеличьте расход соли.
Коррозия на столовых приборах	<ul style="list-style-type: none"> • Приборы неустойчивы к коррозии. • Остатки соли внутри после добавления в контейнер для соли. • Крышка контейнера для соли не закрыта. 	<ul style="list-style-type: none"> • Не мойте подобные приборы в ПМ. • После добавления соли всегда сразу включайте любую программу для удаления соли, попавшей внутрь ПМ. • Проверьте крышку. При необходимости подтяните.
Стук или грохочущий шум внутри ПМ	Вращающийся разбрызгиватель задевает столовые приборы и/или посуду	Прервите выполнение программы и расположите правильно столовые приборы и/или посуду

ПРОЯВЛЕНИЕ НЕИСПРАВНОСТИ	ВОЗМОЖНАЯ ПРИЧИНА	СПОСОБ УСТРАНЕНИЯ
Посуда плохо отмыта	<ul style="list-style-type: none"> • Неправильная загрузка посуды. • Неправильный выбор программы. • Недостаток моющего средства. • Помехи вращению разбрызгивателя. • Фильтр загрязнен или неправильно установлен. 	<ul style="list-style-type: none"> • Загрузите посуду в соответствии с рекомендациями данной инструкции. • Выберите более интенсивную программу. • Добавьте или поменяйте на другое моющее средство. • Проверьте загрязненность и правильность установки фильтра, прочистите сопла разбрызгивателя.
Замутнение стекла	Сочетание мягкой воды и избытка моющего средства	Используйте меньше моющего средства и программу покороче, специально для стекла
Черные / серые полосы на посуде	Алюминиевая посуда задевала стеклянную	Смойте полосы с помощью губки
Моющее средство остается в дозаторе	Посуда препятствует открыванию крышки дозатора или попаданию воды на дозатор	Измените загрузку посуды
Посуда не высушена	<ul style="list-style-type: none"> • Неправильная загрузка. • Посуда вынута сразу по окончании программы. • Неверный выбор программы. 	<ul style="list-style-type: none"> • Загрузите посуду в соответствии с рекомендациями данной инструкции. • По окончании программы, не вынимая посуды, приоткройте дверцу для выхода пара. Когда посуда остынет, можно доставать. • В коротких программах температура ниже. Это также снижает качество сушки. Выберите более длинную программу.

ПЕРЕД ОБРАЩЕНИЕМ В СЕРВИСНЫЙ ЦЕНТР

Пожалуйста, в случае возникновения неисправностей ознакомьтесь с информацией, приведенной в разделе **«Поиск и устранение неисправностей»**. Возможно, содержащиеся в ней советы помогут решить возникшие проблемы. При обнаружении неисправностей в процессе эксплуатации необходимо обратиться в специализированный сервисный центр.

В течение гарантийного срока неисправности устраняются авторизованным сервисным центром. В случаях вмешательства других сервисных организаций действие гарантии прекращается.

При необходимости проведения ремонтных работ отключите изделие от сети, переложите содержимое в другое место и наберите номер единой справочной службы: **8-800-350-50-19** (звонок по России бесплатный), либо свяжитесь с продавцом. Будьте готовы предоставить необходимую информацию по приобретенному Вами прибору, а именно – характер неисправности, номер модели, серийный номер и дату покупки.

УТИЛИЗАЦИЯ



Устройство по окончании срока службы утилизируется отдельно от обычного бытового мусора. Его можно сдать в специальный пункт приёма электронных приборов и электроприборов на переработку. Материалы перерабатываются в соответствии с их классификацией. Сдав это устройство по окончании его срока службы на переработку, Вы внесёте свой вклад в защиту окружающей среды. Список пунктов приёма электронных приборов и электроприборов на переработку Вы можете получить в муниципальных органах государственной власти.

⚠ ПРЕДУПРЕЖДЕНИЕ! Упаковочный материал может быть опасен для детей!

Для утилизации упаковки и самого устройства обратитесь в центр сбора вторсырья. После этого отрежьте сетевой кабель и сломайте механизм закрывания двери. Картонная упаковка изготовлена из вторсырья и должна утилизироваться в центре сбора макулатуры. Соблюдая правила утилизации изделия, Вы поможете предотвратить причинение ущерба окружающей среде и здоровью людей, который возможен вследствие неподобающего обращения с подобными отходами.

За более подробной информацией об утилизации изделия просьба обращаться к местным властям, в службу по вывозу и утилизации отходов или в магазин, в котором Вы приобрели изделие.

УСЛОВИЯ ГАРАНТИЙНЫХ ОБЯЗАТЕЛЬСТВ

Уважаемый покупатель!

Настоящий документ не ограничивает определённые законом права потребителей, но дополняет и уточняет оговорённые законом обязательства, предполагающие наличие соглашения сторон либо договора.

Внимательно ознакомьтесь с гарантийным талоном и проследите, чтобы он был правильно заполнен и имел штамп Продавца. При отсутствии штампа Продавца и даты продажи (либо кассового чека с датой продажи) гарантийный срок изделия исчисляется с даты его производства.

Запрещается вносить в гарантийный талон какие-либо изменения, а также стирать или переписывать указанные в нём данные.

Тщательно проверьте внешний вид изделия и его комплектность. Все претензии по внешнему виду и комплектности предъявляйте Продавцу при покупке техники.

Гарантийный ремонт не осуществляется в случаях:

- если изделие использовалось в целях, не соответствующих прямому назначению;
- если неисправность явилась следствием небрежной эксплуатации, неправильной транспортировки или условий хранения, вследствие чего изделие имеет механические повреждения;
- если выход из строя произошёл в результате естественного износа комплектующих;
- если имеются повреждения, причиной которых стало попадание внутрь изделия посторонних предметов, жидкости и т. д.;
- если обнаружены доказательства самостоятельного вскрытия изделия или его ремонт вне гарантийного сервисного центра;
- неисправностей, возникших из-за перегрузки, повлекшей за собой деформацию или выход из строя внутренних механизмов, а также вследствие скачков или несоответствия напряжения электросети;
- если произошёл естественный износ внешнего покрытия, пластиковых и металлических деталей и других материалов, не участвующих в непосредственной механической работе изделия.

Стоимость ремонта оплачивается покупателем, если:

- гарантийный период закончился;
- гарантия не распространяется на данный вид неисправности;
- для определения вида поломки требуется экспертиза, в результате которой доказано, что гарантия не распространяется на данный вид неисправности.

СЕРВИСНЫЕ ЦЕНТРЫ HIBERG

ЕСЛИ У ВАС ВОЗНИКЛИ ВОПРОСЫ ПО ГАРАНТИЙНОМУ
СЕРВИСНОМУ ОБСЛУЖИВАНИЮ ЛИБО ВЫ ХОТИТЕ ПРИОБРЕСТИ
ЗАПЧАСТИ ИЛИ КОМПЛЕКТУЮЩИЕ К ПРОДУКЦИИ HIBERG,
ОБРАТИТЕСЬ В ЛЮБОЙ АВТОРИЗОВАННЫЙ СЕРВИСНЫЙ ЦЕНТР
ИЛИ ПОЗВОНТЕ ПО ЕДИНОМУ НОМЕРУ ТЕЛЕФОНА СЕРВИСНОЙ СЛУЖБЫ:

8 800 350 50 19

(ЗВОНОК ПО РОССИИ БЕСПЛАТНЫЙ)

При обращении в сервисный центр, пожалуйста, сообщите:

1. Характер неисправности (как можно точнее).
2. Номер модели.
3. Серийный номер.
4. Имя Покупателя, адрес, номер телефона.
5. Дату покупки.
6. Удобную дату для визита специалиста.

Получить консультацию по товару можно на официальном сайте:

www.hiberg.ru



**Продукция сертифицирована и прошла все испытания в соответствии
с требованиями законодательства РФ и ЕАЭС**



Срок службы — 7 лет с даты изготовления
Гарантийный срок — 2 года

Manufacturer: Foshan Shunde Midea Washing Appliances MFG Co., LTD.
Address: №20 Gangqian road, Beijiao, Shunde District, Foshan, Guangdong, PRC
Изготовитель: Фошань Шуньдэ Мидея Вошин Эпплайэнсис МФГ Ко., Лтд.
Адрес: №20, Ганчень Роуд, Бэйдяо, Шуньде, Фошань, Гуандун, КНР

Импортер ООО «Диорит-Технис», 347800, Россия, Ростовская область,
г. Каменск-Шахтинский, ул. Ворошилова, 152
Тел./факс: +7(863-65) 4-05-05. E-mail: info@hiberg.ru

ГАРАНТИЙНЫЙ ТАЛОН

Талон действителен при наличии всех штампов и отметок

Модель № _____

Дата приобретения: _____

Серийный номер: _____

ФИО и телефон покупателя: _____

Наименование и юридический адрес организации продавца: _____

Подпись продавца: _____

Печать продающей организации: _____

Данные отрывные купоны заполняются представителем сервисного центра, который выполняет ремонт изделия. После ремонта данный гарантийный талон (за исключением заполненного отрывного купона) должен быть возвращён владельцу.

Купон № 1

Модель № _____

Серийный номер: _____

Дата поступления в ремонт: _____

Дата выдачи прибора: _____

Вид ремонта: _____

М.П.

Купон № 2

Модель № _____

Серийный номер: _____

Дата поступления в ремонт: _____

Дата выдачи прибора: _____

Вид ремонта: _____

М.П.

Купон № 3

Модель № _____

Серийный номер: _____

Дата поступления в ремонт: _____

Дата выдачи прибора: _____

Вид ремонта: _____

М.П.



HIBERG

THE PRIME CHOICE



● Холодильники



● Вытяжки



● Стиральные машины



● Морозильные камеры



● Варочные поверхности



● Посудомоечные машины



● Настольные духовки



● Духовые шкафы



● Телевизоры



● Мясорубки



info@hiberg.ru



● Аэрогрили

Присоединяйтесь к нам в социальных сетях:



**Здесь Вы сможете подробно ознакомиться с ассортиментом
бренда HIBERG, найти интересующую информацию о технике,
посмотреть видеообзоры понравившихся товаров, принять
участие в конкурсах и розыгрышах, а также быть в курсе
последних акций и новинок!**

www.hiberg.ru

8-800-350-50-19