

# HIBERG

THE PRIME CHOICE

ВСТРАИВАЕМЫЙ  
ЭЛЕКТРИЧЕСКИЙ  
ДУХОВОЙ ШКАФ

# **СОДЕРЖАНИЕ**

<b>КРАТКОЕ ВВЕДЕНИЕ</b>	<b>3</b>
<b>ТЕХНИЧЕСКИЕ ХАРАКТЕРИСТИКИ</b>	<b>4</b>
<b>МЕРЫ ПРЕДОСТОРОЖНОСТИ</b>	<b>5</b>
<b>УКАЗАНИЯ ПО РАСПАКОВКЕ И УСТАНОВКЕ</b>	<b>8</b>
<b>ПАНЕЛЬ УПРАВЛЕНИЯ</b>	<b>13</b>
<b>ЧИСТКА ПРИБОРА И УХОД ЗА НИМ</b>	<b>23</b>
<b>УСТРАНЕНИЕ НЕИСПРАВНОСТЕЙ</b>	<b>25</b>
<b>УТИЛИЗАЦИЯ ПРИБОРА</b>	<b>26</b>
<b>ГАРАНТИЙНЫЕ УСЛОВИЯ</b>	<b>27</b>
<b>ГАРАНТИЙНЫЙ ТАЛОН</b>	<b>30</b>

# КРАТКОЕ ВВЕДЕНИЕ

---

## Уважаемый покупатель!

Благодарим Вас за приобретение прибора **HIBERG**. При правильном использовании он прослужит Вам долгие годы. Продукция HIBERG соответствует требованиям самых высоких мировых стандартов качества, а также сочетает утонченный дизайн, функциональность и доступные цены.

Техника **HIBERG** – это устройства, которые возьмут на себя часть Ваших домашних забот, и будут полезными в быту.

Пожалуйста, внимательно изучите настоящую инструкцию. Она содержит важные указания по безопасности, эксплуатации изделия и уходу за ним. Позаботьтесь о сохранности настоящего Руководства по эксплуатации и, если прибор перейдет к другому хозяину, передайте ее вместе с прибором.

Пожалуйста, убедитесь, что все люди, использующие данный прибор ознакомлены с Руководством и мерами безопасности.

Производитель равно как импортер не несут ответственности перед конечным пользователем, если он по каким-то причинам не ознакомился с Руководством должным образом. Если по каким-то причинам инструкция была утеряна или испорчена, что препятствует ознакомлению с Руководством, Вы всегда можете обратиться в справочную службу, либо самостоятельно ознакомиться/скачать инструкцию на официальном сайте **www.hiberg.ru**. Если Вы заметили, что прибор работает неправильно, еще раз внимательно изучите Руководство. Если же информации в Руководстве недостаточно, свяжитесь со справочной службой по вопросам гарантийного и сервисного обслуживания по федеральному номеру **8-800-700-12-25** (звонок по России бесплатный) для получения помощи или вызова уполномоченного специалиста.

## **ДОБРО ПОЖАЛОВАТЬ В МИР HIBERG!**

На нашем веб-сайте **www.hiberg.ru** Вы сможете:

1. Найти рекомендации по использованию изделий и информацию о техническом обслуживании.
2. Найти руководства по эксплуатации.
3. Получить информацию о новинках и особенностях техники HIBERG.

## **Поддержка потребителей и сервисное обслуживание**

Мы настоятельно рекомендуем использовать оригинальные запчасти.

## ТЕХНИЧЕСКИЕ ХАРАКТЕРИСТИКИ

Характеристики / Наименование модели	VM 6193 B	VM 6193 W
Максимальная мощность (Вт)	3378	
Объем духовки (л.)	73	
Режимы работы	9 (подсветка / размораживание / аэрогриль / верхний + нижний нагрев / верхний и нижний нагрев + конвекция / конвекция + круговой нагревательный элемент + нижний нагрев / гриль + вертел / верхний нагревательный элемент + гриль + вертел / верхний нагревательный элемент + гриль + вертел + конвекция)	
Блокировка от детей	+	
Таймер - программатор	до 23 ч. 59 минут	
Выбор тонального сигнала	+	
Программа Автоматического приготовления	+	
Управление	Электронное/ Сенсорное	
Верхний/нижний нагревательный элемент (Вт)	900/1200	
Гриль (Вт)	1200	
Конвекция (Вт)	25	
Круговой нагревательный элемент (Вт)	2100	
Вертел	+	
Дисплей	+	
Телескопические направляющие	+	
Тройное стекло	+	
Самоочистка	Каталитическая	
Диапазон рабочих температур (°C)	50-250	
Количество стекол дверцы духовки	3 (съёмные)	
Лампа подсветки (Вт)	25	
Система охлаждения дверцы духовки (Вт)	22	
Диапазон номинальных напряжений (В)	220-240	
Номинальная частота (Гц)	50/60	
Класс защиты от поражения электрическим током	I	
Стандартный противень	+	
Глубокий противень	+	
Хромированная решетка	+	
Решетка для аэрогриля	+	
Петли плавного хода с доводчиком	+	
Электровилка	+	
Цвет	черный	белый
Габариты изделия (ШxГxВ, мм)	595x560x595	
Габариты в упаковке (ШxГxВ, мм)	600x570x600	
Размеры для встраивания (ШxГxВ, мм)	556x560x585	
Вес нетто/брутто (кг.)	33,6/36	

### Комплектация

- Духовой шкаф
- Инструкция по эксплуатации
- Индивидуальная упаковка
- 1 решетка
- 2 противня
- Решетка для аэрогриля
- Вертел

*В целях улучшения качества продукции производитель оставляет за собой право вносить изменения в технические характеристики, дизайн, конструкцию и комплектацию без уведомления потребителя.  
Настоящее изделие соответствует требованиям технического регламента таможенного союза о низковольтном оборудовании.*

## МЕРЫ ПРЕДОСТОРОЖНОСТИ

Данные предупреждения приводятся в интересах безопасности. Внимательно ознакомьтесь с ними перед началом установки и эксплуатации прибора!

Данный прибор предназначен только для бытового использования. Используйте прибор только для приготовления пищи. Запрещается использование прибора без присмотра взрослыми и детьми в следующих случаях:

- при наличии ограничений по физическому или психическому состоянию;
- при отсутствии необходимых знаний и опыта. Никогда не позволяйте детям играть с прибором.

### УКАЗАНИЯ ПО УСТАНОВКЕ, РЕМОНТУ И ЭКСПЛУАТАЦИИ

Все работы по установке, ремонту и техническому обслуживанию должны производиться квалифицированным электриком или компетентным специалистом. Любое изменение технических характеристик или модификация прибора несет в себе опасность.

Продавец не предоставляет никаких гарантий на приборы, измененные самим пользователем.

Перед проведением работ по техническому обслуживанию и очистке прибора всегда отключайте его от электросети и ждите, пока прибор остынет.

 **Ни в коем случае не пытайтесь произвести ремонт прибора самостоятельно! Ремонт, выполненный некомпетентным лицом, может привести к получению травм или к серьезным повреждениям прибора.**

 **Не используйте кабель питания с адаптером, удлинителем или удлинительным кабелем, т.к. это может стать причиной пожара.**

Если кабель поврежден, квалифицированный электрик или компетентный специалист должен заменить его новым кабелем типа H05VV-F или H05V2V2-F. Используемый кабель должен иметь поперечное сечение не менее 1,5 мм<sup>2</sup>.

Источник питания должен быть надлежащим образом заземлен и подсоединен с помощью двухполюсного размыкателя с минимальными характеристиками 250В и 20 А.

Панели кухонной мебели, находящейся рядом с духовым шкафом, должны быть изготовлены из жаропрочного материала. Убедитесь в том, что клей, используемый в предметах кухонной мебели, изготовленных из шпона, может выдерживать температуру не менее 120°C. Пластик или клей, не выдерживающий такие температуры, расплавится и деформирует кухонную мебель. После помещения духового шкафа внутри кухонной мебели электрические детали должны быть полностью изолированы.

Все предохранительные устройства должны быть установлены таким образом, чтобы их нельзя было снять без специального инструмента. Снимите заднюю стенку кухонной мебели для обеспечения надлежащей циркуляции воздуха вокруг духового шкафа. Задний зазор между варочной панелью и духовым шкафом должен быть не менее 45 мм.

### **ОПАСНОСТЬ ОЖОГА!**

**⚠** Прибор может сильно нагреваться во время использования и сохранять высокую температуру в течение длительного времени после окончания использования. Запрещается прикасаться к внутренним поверхностям и к нагревательным элементам. Открывайте дверцу прибора с осторожностью. Из неё может вырваться горячий пар. Не позволяйте детям подходить близко.

**⚠** Запрещается готовить блюда, в которых используются напитки с высоким содержанием спирта. Пары спирта в рабочей камере могут вспыхнуть. Добавляйте в блюда только не большое количество напитков с высоким содержанием спирта и открывайте дверцу с осторожностью.

Дети должны всегда находиться под присмотром, им следует запретить касаться горячих поверхностей прибора или находиться в непосредственной близости от прибора, когда он работает или остывает после использования.

Дотрагиваться до прибора мокрыми или влажными руками запрещено, так как это может привести к поражению электрическим током и причинению Вам травм.

### **ОПАСНОСТЬ ВОЗГОРАНИЯ!**

Не храните в духовом шкафу легковоспламеняющиеся предметы. Не открывайте дверцу прибора, если внутри прибора образовался дым. Выключите прибор. Отсоедините прибор от электросети или выключите соответствующий предохранитель в блоке предохранителей.

При использовании пергаментной бумаги закрепляйте её в посуде перед установкой посуды в прибор на режим предварительного разогрева. Из-за струи воздуха, проникающей в прибор при открывании дверцы, пергаментная бумага может подняться, коснуться нагревательного элемента и вспыхнуть. Чтобы избежать этого, ставьте на бумагу кастрюлю или форму для выпекания. Используйте пергаментную бумагу нужного размера. Она не должна выступать за края посуды.

### **УКАЗАНИЯ ПО ИСПОЛЬЗОВАНИЮ И ЧИСТКЕ**

Данный прибор предназначен только для приготовления пищи и не должен использоваться в любых иных целях. Производитель не будет нести ответственность за любой ущерб, причиненный имуществу вследствие неправильной эксплуатации прибора.

В целях гигиены и из соображений безопасности всегда содержите прибор в чистоте. Скопление жира или остатков пищи может привести к возгоранию. Для очистки легкоочищаемых покрытий используйте только мыльный раствор.

Не используйте жесткие абразивные чистящие средства или металлические губки для очистки стекла дверцы духового шкафа, т.к.

они могут поцарапать поверхность и привести к неустранимому повреждению стекла.

Для установки в духовой шкаф или извлечения из него компонентов или принадлежностей следует всегда пользоваться защитными перчатками (рукавицами).

Не допускайте заземления соединительных проводов электроприборов горячей дверцей прибора. Изоляция кабеля может расплавиться.

### **ПРИЧИНЫ ПОВРЕЖДЕНИЙ ДУХОВОГО ШКАФА!**

Принадлежности, фольга, пергаментная бумага или посуда на дне рабочей камеры: не ставьте принадлежности на дно рабочей камеры. Не накрывайте дно рабочей камеры фольгой или пергаментной бумагой. Не ставьте посуду на дно рабочей камеры, если установлена температура выше 50°C. Это приведёт к излишней аккумуляции тепла. Время выпекания или жарения будет нарушено, что приведёт к повреждению эмали.

Вода в горячей камере: запрещается наливать воду в горячую рабочую камеру. Это может привести к образованию пара. В результате изменения температуры возможно повреждение эмали.

Влажные продукты: не держите влажные продукты в закрытой рабочей камере в течение длительного времени. Это может привести к повреждению эмали.

Сок от фруктов: при выпекании сочных фруктовых пирогов не заполняйте противень целиком. Сок от фруктов будет стекать с противня,

и оставлять пятна, которые будет практически невозможно удалить. Используйте по возможности более глубокий универсальный противень.

Охлаждение прибора с открытой дверцей: не оставляйте прибор остывать с открытой дверцей. Даже если дверца прибора будет просто приоткрыта, со временем это может привести к повреждению фасадов соседней мебели.

Сильно загрязнён уплотнитель дверцы духового шкафа: при сильном загрязнении уплотнителя дверцы духового шкафа дверца перестаёт нормально закрываться. Это может привести к повреждению соседних мебельных фасадов. Следите за чистотой уплотнителя дверцы духового шкафа. Использование дверцы духового шкафа в качестве сиденья или полки: не садитесь и не становитесь на открытую дверцу духового шкафа. Не ставьте посуду и принадлежности на дверцу духового шкафа.

Перемещение прибора: не передвигайте прибор за ручку дверцы. Ручка дверцы не рассчитана на вес прибора и может сломаться.

## УКАЗАНИЯ ПО РАСПАКОВКЕ И УСТАНОВКЕ

### РАСПАКОВКА ДУХОВОГО ШКАФА

Вытащите духовой шкаф из коробки и проверьте его на отсутствие любых повреждений. При возникновении каких-либо сомнений не пользуйтесь духовым шкафом, обратитесь в сервисный центр или в магазин, где Вы его приобрели.

Духовой шкаф – это тяжелый прибор, и при его перемещении необходимо соблюдать осторожность. Перед использованием духового шкафа убедитесь в том, что все упаковочные материалы, как внутри, так и снаружи прибора были удалены.

### УСТАНОВКА ДУХОВОГО ШКАФА

**⚠ Установка и техническое обслуживание должно выполняться только квалифицированным персоналом. Перед эксплуатацией духовки внимательно ознакомьтесь с данным руководством.**

**⚠ Неправильная установка, техническое обслуживание и эксплуатация могут причинить значительный ущерб имуществу или травмы.**

Данное изделие следует устанавливать в точном соответствии с инструкциями настоящего руководства и с действующими государственными и местными стандартами и нормативами.

Не поднимайте и не тяните духовой шкаф за ручку дверцы, не применяйте силу и не подвергайте открытую дверцу воздействию грузов.

Покупатель несет ответственность за установку прибора. Помощь, оказываемая компанией производителем вследствие некорректной установки, не включается в гарантию.

### ПАРАМЕТРЫ ПРОСТРАНСТВА ДЛЯ РАЗМЕЩЕНИЯ ДУХОВОГО ШКАФА

Пространство и установленные в нем компоненты должны выдерживать температуры до 90 °С без деформирования и/или образования дефектов поверхностей.

В этом месте должны быть предусмотрены пространства для свободного подсоединения компонентов духовки.

Все кухонные бытовые приборы должны быть защищены огнеупорными материалами в соответствии с действующими стандартами.

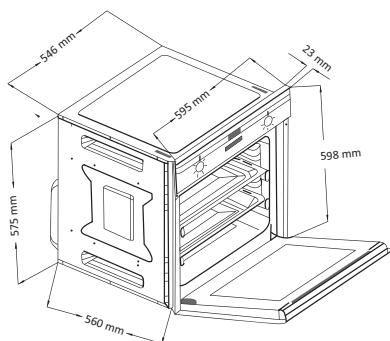



## УСТАНОВКА ДУХОВОГО ШКАФА

Установите духовой шкаф в мебельный модуль, осторожно поставьте его на основание и подвиньте до задней стенки модуля.

Откройте дверцу и зафиксируйте духовку к мебельному модулю четырьмя шурупами, как показано на рисунке.

Духовка должна быть надежно установлена в мебельном модуле.

Сетевой кабель не должен соприкасаться с частями оборудования, подверженным нагреву.

Используемый в производстве мебели клей должен выдерживать нагрев до 90 градусов во избежание деформации внешнего покрытия.

### УКАЗАНИЯ ПО УСТАНОВКЕ

Для обеспечения необходимой циркуляции воздуха, место установки прибора должно отвечать условиям по размерам, указанным на верхних рисунках. При необходимости удалите заднюю стенку модуля кухонной мебели, в который устанавливается прибор, чтобы воздух мог свободно циркулировать. Сзади прибора должно быть достаточно свободного места (около 70 мм) для нормальной циркуляции воздуха.

Во время монтажа прибора убедитесь, что после установки к его корпусу не будут прикасаться какие-либо провода или части приборов находящиеся под напряжением – в соответствии с правилами техники безопасности. При необходимости закрепите провода и части приборов так, чтобы невозможно было их переместить без использования инструмента.

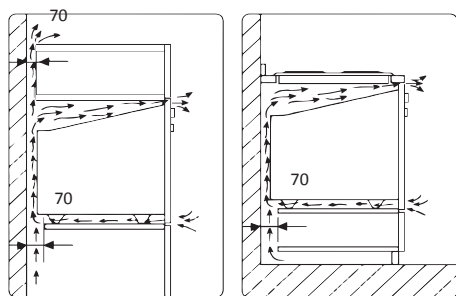
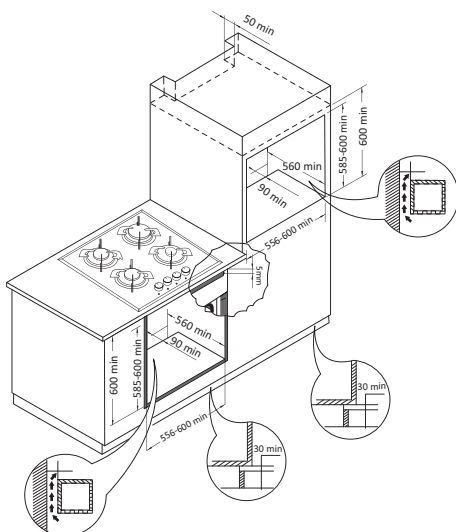

## ПОДКЛЮЧЕНИЕ ДУХОВОГО ШКАФА К ЭЛЕКТРОСЕТИ

Перед подключением духовки к электросети убедитесь в том, что все электрические цепи прибора разомкнуты.

Для духовки необходим однофазный переменный ток 220-230-240 Вт ~ 50-60 Гц, передаваемый по гибкому кабелю. Убедитесь, что бытовые силовые розетки поддерживают электрическую нагрузку.

Электробезопасность прибора обеспечивается только в случае правильного подключения к системе, имеющей надежное заземление в соответствии действующими законодательными стандартами.

При постоянном подключении к электросети применяйте двухполюсный выключатель, рассчитанный на соответствующую нагрузку с отверстием минимум 3 мм для каждого контакта в соответствии с действующими законодательными нормативами.

В некоторых моделях гибкий кабель поставляется без вилки. Используемая вилка должна соответствовать электрической нагрузке изделия и действующим нормативным положениям.

Специалист по установке должен убедиться, что электрическая розетка подходит для питания, соответствующего духовки, как указано на табличке с серийным номером.

Запрещено использовать удлинители и переходники, которые могут стать причиной перегрева и возгорания.

Если духовой шкаф планируется установить под варочной панелью, подключение этих двух приборов к электросети следует выполнять отдельно; это облегчит их отсоединение и повысит электробезопасность.

Когда все провода присоединены, духовой шкаф можно включать лишь после встраивания в мебель.

Розетка должна быть легкодоступной.

## СБОРКА / ЗАМЕНА СИЛОВОГО КАБЕЛЯ

Электрический кабель должен быть надежно закреплен на клеммной коробке специальными винтами.

Подсоедините линейный кабель к клемме L, нейтральный кабель – к клемме N, а желтый/зеленый кабель к клемме заземления  $\perp$ . Желтый/зеленый кабель должен быть длиннее, чем другие два минимум на 20 мм.

Убедитесь, что кабель не проходит рядом и не контактирует с поверхностями, достигающими температуры выше 75 °С.

## ЗАЗЕМЛЕНИЕ

Установка, подсоединение и заземление электрической системы должны соответствовать положениям европейских стандартов, а также действующим местным нормативам.

Данный бытовой прибор требует заземления для защиты от коротких замыканий и электрического рассеивания. Поэтому, прибор должен подключаться к соответствующей электрической розетке.

Кабель заземления не должен прерываться выключателем.



**⚠ ВНИМАНИЕ!** Перед техническим обслуживанием прибора следует полностью отключить электрическое питание.

**⚠** Производитель не несет ответственности за нанесение материального ущерба или ущерба здоровью людей, возникшего вследствие ненадлежащего заземления прибора. При замене электрического кабеля убедитесь, что он соответствует действующим стандартам и подходит по техническим характеристикам изделия. Пользуйтесь только гибкими кабелями, тип кабеля: H05RR-FH 3 x 1.5

## ЭНЕРГЕТИЧЕСКАЯ ЭФФЕКТИВНОСТЬ ДУХОВОГО ШКАФА

Следует выбирать печи с высокой энергоэффективностью и хорошей теплоизоляцией.

Частое открытие дверцы во время приготовления и попадание холодного воздуха в духовку каждый раз способствует потере энергии. Поэтому дверцу духового шкафа не следует открывать без необходимости.

Рекомендуется готовить несколько блюд одновременно. Блюдо, которое готовится при более низкой температуре, вынимают раньше. Таким образом, не меняя температуры, расход электроэнергии уменьшается.

Тепло, оставшееся после приготовления пищи в духовом шкафу, можно использовать и для следующего блюда. Таким образом, происходит экономия электроэнергии.

Предварительный прогрев духового шкафа следует проводить не более 10 минут.

Перед приготовлением в духовом шкафу замороженного продукта, его следует разморозить.

Вблизи духового шкафа нельзя держать легковоспламеняющиеся и взрывоопасные вещества.

Духовой шкаф следует устанавливать вдали от огнеопасных мест.

При закрытой дверце, даже при отключении духового шкафа на несколько минут раньше, духовой шкаф продолжает работу при той же температуре с меньшей затратой электроэнергии.

## ОПИСАНИЕ ДУХОВОГО ШКАФА

1. Панель управления
2. Верхний нагревательный элемент духового шкафа
3. Лампочка
4. Турбо-вентилятор
5. Направляющие для противня
6. Информационная табличка
7. Внутреннее стекло
8. Дверца
9. Ручка
10. Круговой нагревательный элемент

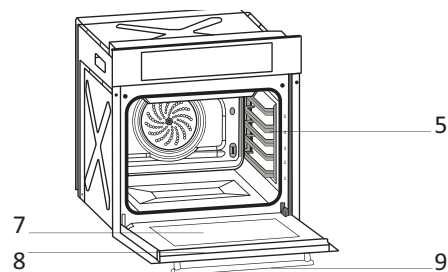
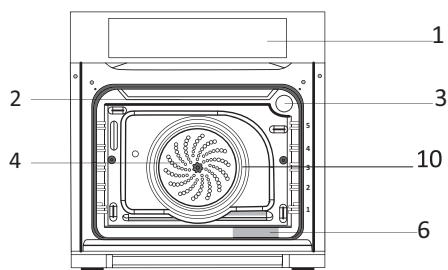

# ПАНЕЛЬ УПРАВЛЕНИЯ



## СЕНСОРНЫЕ КНОПКИ



Кнопки таймера	Кнопки регулировки температуры
— Регулировка времени «-»	— Регулировка температуры «-»
<b>M</b> Меню настройки времени	<b>°C</b> Меню регулировки температуры
+ Регулировка времени «+»	+ Регулировка температуры «+»

## ДИСПЛЕЙ ТАЙМЕРА

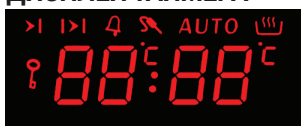

## СИМВОЛЫ ИНДИКАТОРА ТАЙМЕРА:

	Режим приготовления активирован
<b>AUTO</b>	Горит = активировано автоматическое приготовление Мигает = автоматическое приготовление завершено
	Горит = таймер обратного отсчёта активирован Мигает = режим настройки таймера обратного отсчёта или завершение работы таймера
	Отложенный старт с автоматическим отключением Мигает = Отложенный старт активирован
	Автоматическое отключение Мигает = автоматическое отключение активировано
	Горит = Сенсорные кнопки заблокированы

## РЕЖИМЫ ПРИГОТОВЛЕНИЯ



**Примечание:** приведенные выше символы загораются на передней панели при включении соответствующего режима.

## ЗНАЧКИ ИНДИКАТОРА ФУНКЦИЙ:

Кнопки таймера		Кнопки регулировки температуры	
	Верхний нагревательный элемент		Вертел
	Гриль		Подсветка
	Кольцевой нагревательный элемент		Размораживание
	Конвекция		Нижний нагревательный элемент



## ДИСПЛЕЙ ТЕМПЕРАТУРЫ



## Шкала индикации температуры:

Выполняется приготовление	После приготовления (остаточное тепло)	
Температура внутри духовки составляет менее 1/6 от заданного значения.	Температура внутри духовки составляет менее 60 °С.	
Температура внутри духовки составляет от 1/6 до 2/6 от заданного значения.	Температура внутри духовки от 60°C до 100°C.	
Температура внутри духовки составляет от 2/6 до 3/6 от заданного значения.	Температура внутри духовки от 100°C до 150°C.	
Температура внутри духовки составляет от 3/6 до 4/6 от заданного значения.	Температура внутри духовки от 150°C до 200°C.	
Температура внутри духовки составляет от 4/6 до 5/6 от заданного значения.	Температура внутри духовки от 200°C до 250°C.	
Температура внутри духовки превышает 5/6 от заданного значения.	Температура внутри духовки превышает 250°C.	

## Значки индикации на дисплее температуры:

	Состояние нагревательных элементов. Горит = Нагревательные элементы включены. Выключен = Нагревательные элементы выключены.
	Состояние заданного значения температуры Горит = Пока еще не достигнута заданная температура Выключен = Достигнута заданная температура

## ВКЛЮЧЕНИЕ

При подключении питания, цифры дисплея таймера начнут мигать (происходит самодиагностика).

## ВЫБОР РЕЖИМА ПРИГОТОВЛЕНИЯ

Поворачивайте переключатель функций приготовления до тех пор, пока нужная функция не отобразится на индикаторе функций приготовления.

Индикатор температуры будет показывать температуру по умолчанию, назначенную для заданного режима.

**Примечание:** регулировка температуры недоступна при использовании функции размораживания.

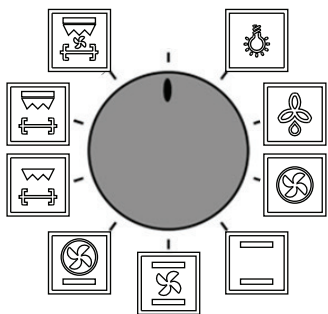

Кроме положения в состоянии «0» (выключено), на всех режимах будет гореть индикатор .



## УСТАНОВКА ВРЕМЕНИ

Установку времени можно совершить, когда не выполняется приготовление. Для установки времени, нажмите кнопку меню настройки времени «M», а затем одновременно нажмите кнопки регулировки времени «+» и «-», после чего, чтобы установить правильное время при мигающем значке , установите время с помощью кнопок регулировки времени «+» и «-». Через несколько секунд значения на дисплее перестанут мигать, и настройка будет завершена.

## ТАЙМЕР ОБРАТНОГО ОТСЧЁТА

Данная функция может быть применена независимо от работы духового шкафа как звуковое оповещение по истечении заданного времени. Один раз нажмите кнопку «M». Когда начнет мигать значок , установите промежуток времени оповещения, нажимая кнопки регулировки времени «+» и «-». Максимально допустимое значение составляет 23 часа 59 минут. Через несколько секунд мигание заданного времени прекратится, и настройка будет завершена. По истечении запрограммированного времени, появится значок , раздастся звуковой сигнал, который можно сбросить нажатием любой кнопки. Если не нажимать ни на одну из кнопок, сигнал прекратится через 7 минут; Значок  будет продолжать мигать, пока не будет нажата какая-либо кнопка.

## РЕГУЛИРОВКА ТЕМПЕРАТУРЫ ПРИГОТОВЛЕНИЯ

Температура может быть установлена для любой функции, кроме режимов подсветки и размораживания (температура по умолчанию будет отображаться на дисплее температуры).

1. Нажмите кнопку «°C» один раз. На индикаторе температуры будет мигать значок «°C».
2. С помощью кнопок уменьшения и/или увеличения температуры установите температуру в пределах от 40 до 250°C. Установленное значение будет отображаться на индикаторе температуры.

В случае изменения функции приготовления (вращения переключателя функции приготовления), настройка будет отменена, и на индикаторе отобразится температура по умолчанию для нового режима приготовления.

## ИЗМЕНЕНИЕ ЗАДАННОЙ ПО УМОЛЧАНИЮ ТЕМПЕРАТУРЫ

Температура по умолчанию для любой функции приготовления (кроме лампы подсветки и размораживания) составляет 200°C. Это значение можно изменить и установить как постоянное следующим образом:

1. Выполните настройку температуры приготовления в соответствии с 2-мя пунктами, описанными в предыдущем пункте «РЕГУЛИРОВКА ТЕМПЕРАТУРЫ ПРИГОТОВЛЕНИЯ».
2. Нажмите и удерживайте регулятор температуры (°C) в течение 3-х секунд, пока не услышите звуковой сигнал. Значение, отображаемое на индикаторе температуры, присваивается активной функции приготовления как постоянное.

**Примечание:** Для того, чтобы восстановить заводские настройки, одновременно нажимайте кнопки увеличения и уменьшения температуры в течение 3-х секунд, пока не услышите звуковой сигнал. Температура будет снова установлена на 200°C.

## РЕЖИМ РУЧНОГО ПРИГОТОВЛЕНИЯ



При выборе данной функции, приготовление начинается немедленно. Приготовление продолжается до тех пор, пока переключатель режимов приготовления не будет установлен на 0 (выключено), 1 (лампа) или 2 (размораживание). Максимальное допустимое время приготовления составляет 10 часов. В случае превышения этого времени, во избежание перегрева, приготовление прекратится и на дисплее отобразится ошибка.

## РЕЖИМЫ АВТОМАТИЧЕСКОГО ПРИГОТОВЛЕНИЯ

Режим автоматического приготовления означает, что процесс приготовления происходит автоматически в соответствии с заданными параметрами.

## РЕЖИМ ПОЛУАВТОМАТИЧЕСКОГО ПРИГОТОВЛЕНИЯ



Процесс приготовления начинается немедленно и продолжается в течение запрограммированного времени.

1. Выберите режим приготовления и установите температуру, в случае необходимости.
2. Дважды нажмите кнопку «M». После чего, начинает мигать значок .
3. Установите желаемое время приготовления с помощью кнопок регулировки времени «+» и «-». На дисплее таймера появится значок **AUTO**.
4. Через несколько секунд мигающий значок  исчезнет, и настройка будет завершена.



## ПОЛНОСТЬЮ АВТОМАТИЧЕСКИЙ РЕЖИМ ПРИГОТОВЛЕНИЯ

Данный режим приготовления используется, когда необходимо, чтобы еда была готова к определенному времени, с началом приготовления в определенное время. Поэтому данный режим называется «Отложенное приготовление пищи».

1. Последовательно выполните шаги 1–3 режима полуавтоматического приготовления (настройка времени приготовления).
2. Еще раз нажмите кнопку «М», после чего начнет мигать значок .
3. Установите требуемое время завершения приготовления. Значок  исчезнет, но будет продолжать светиться значок **AUTO**, указывая на то, что был запрограммирован режим отложенного приготовления пищи, значения которого еще не были установлены.
4. Через несколько секунд мигающий значок  исчезнет, и настройка будет завершена.

## ИНДИКАТОР ТЕМПЕРАТУРЫ В ПРОЦЕССЕ ПРИГОТОВЛЕНИЯ

Шкала из 5 делений на индикаторе температуры отображает информацию о фактической температуре духовки. Каждое деление на индикаторе соответствует 1/6 части установленного значения. При предварительном нагреве духовки на экране будет отображаться значок , обозначающий, что происходит нагрев и заданная температура еще не достигнута. После достижения заданной температуры значок исчезнет. Значок  указывает на работу нагревательных элементов духового шкафа. В ходе процесса приготовления нагревательные элементы духовки могут периодически включаться и через некоторое время

выключаться для регулирования заданной температуры, и этот значок будет обозначать текущее состояние нагревательных элементов.



## АВТОМАТИЧЕСКОЕ ЗАВЕРШЕНИЕ ПРИГОТОВЛЕНИЯ

После того, как автоматически завершится процесс приготовления, индикатор таймера **AUTO** начнет мигать, нагревательные элементы выключатся и прозвучит звуковой сигнал. Звуковой сигнал можно прекратить путем нажатия любой клавиши, но для активации духового шкафа (для включения нагревательных элементов) одновременно нажмите кнопку «М» или кнопки регулировки времени «+» и «-». В этом случае значок **AUTO** исчезнет и процесс приготовления будет продолжаться (на индикаторе будет отображаться значок ). **Чтобы выключить духовку, переключатель режимов должен быть установлен в положение 0 (выключено) (Значок  исчезнет).**

Если ни одна из кнопок не будет нажата, звуковой сигнал прекратится через 7 минут, но при этом значок **AUTO** продолжит мигать, указывая на то, что духовка не работает (нагревательные элементы отключены) до тех пор, пока не будут нажаты кнопка «М» или одновременно кнопки регулировки времени «+» и «-».

## ОТМЕНА ПРОГРАММЫ АВТОМАТИЧЕСКОГО ПРИГОТОВЛЕНИЯ



Запущенная программа автоматического приготовления (отображаемая на индикаторе в виде значка **AUTO**) может быть прекращена вручную при помощи одновременного нажатия кнопки регулировки времени «+» и «-». Все ранее установленные параметры будут удалены, а значок **AUTO** исчезнет. Вместе с этим

будут включены нагревательные элементы духовки, заданные для текущей функции приготовления (на панели приборов будет отображаться значок ). Чтобы выключить духовку, переключатель функции приготовления должен быть установлен в положение 0 (выключено) (Значок  исчезнет)!

## ИНДИКАТОР ОСТАТОЧНОГО ТЕПЛА

В случае, если после завершения ручного или автоматического режимов приготовления внутренняя температура духовки будет превышать 60°C, на индикаторе температуры будет отображаться значок «горячо», а фактическая температура духового шкафа будет отображаться в виде столбиков на индикаторе температуры (см. «Шкала индикации температуры»).

## БЛОКИРОВКА КНОПОК

При помощи активации функции «Блокировка» можно заблокировать сенсорные кнопки. Когда блокировка включена (на индикаторе таймера появляется значок ) , при этом ни одна из сенсорных кнопок не будет работать. Чтобы активировать эту функцию, нажмите и удерживайте кнопку увеличения времени «+» в течение 3-х секунд, пока на индикаторе не появится значок . Чтобы отключить эту функцию, выполните действия в той же последовательности, пока значок не исчезнет .

**⚠ ВНИМАНИЕ!** Когда блокировка кнопок активирована, функции духовки активируются в зависимости от установленного положения переключателя режимов.

## ВЫБОР ТОНАЛЬНОГО СИГНАЛА

Нажмите и удерживайте кнопку уменьшения времени «-» в течение 3-х секунд, пока на индикаторе таймера не появится «тон X» (X = 1, 2 или 3). Каждое нажатие одной и той же кнопки дает возможность совершать переход по 3-м различным тонам звука. Последний прозвучавший звук будет сохранен в памяти (Заводские настройки, Тон 1).

## Аэрогриль Airfry

(приготовление с помощью циркуляции горячего воздуха) (Опционально)

Функция аэрогриля больше всего подходит для приготовления на одной полке духовки готовых к употреблению продуктов в герметичной упаковке.

Температура может быть запрограммирована в диапазоне от 50°C до 275°C.

В отношении количества, времени и температуры приготовления продуктов следуйте указаниям рецепта или инструкциям на упаковке продукта.

Продукты	Количество	Температура	Время приготовления (мин.)
Замороженный картофель фри	Полный противень	200 °C	25-35
Замороженные куриные наггетсы	Полный противень	200°C	20
Куриные крылышки	Полный противень	200 °C	50-60

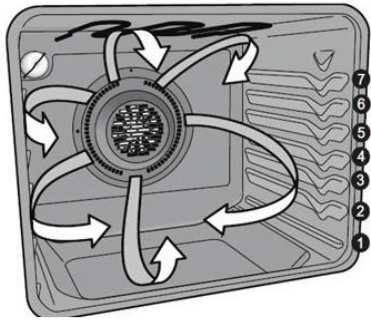

### **⚠ ВАЖНО:**

– Аэрогриль предназначен для приготовления пищи на одной полке духовки. Продукты должны быть уложены в один слой на противне.

– При использовании функции аэрогриля размещайте продукты на средней полке для достижения наилучших результатов.

– По истечении минимального рекомендуемого времени приготовления возможно потребуется извлечь продукты и проверить степень готовности.

– Однако для замороженных и твёрдых продуктов, время приготовления которых составляет менее 15 минут, может потребоваться дополнительное время.

Специальный дополнительный противень для аэрогриля разработан для обеспечения наивысшей эффективности приготовления.

Некоторые преимущества дополнительного противня для аэрогриля:

- Противень оптимизирован для использования в духовке.
- Подходит для мойки в посудомоечной машине для легкой очистки.

- Обладает более высокой эффективностью, чем противни для фритюрниц настольных моделей.
- Освобождает место на столешнице.
- Совместим с конвекционными духовками.

### **Чтобы установить функцию аэрогриля:**

1. Расположите продукты на полке в соответствии с рекомендациями.
2. Установите переключатель функций в положение аэрогриля.
3. Установите рекомендуемую температуру для определённых продуктов с помощью переключателя термостата.
4. Для продуктов, требующих предварительного разогрева, следите за термостатом и разместите противень на среднюю полку.

**Примечание: установите таймер на минимальное рекомендуемое время. Готовьте в течение времени, указанного в таблице, и проверяйте степень готовности продуктов.**

5. Когда процесс приготовления будет завершён, переведите все переключатели в положение «выключено».

## ВЕРТЕЛ

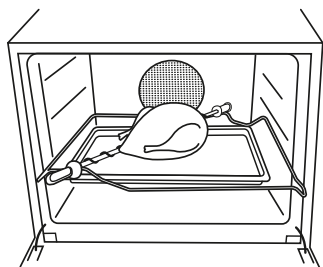

Крепежные вилки

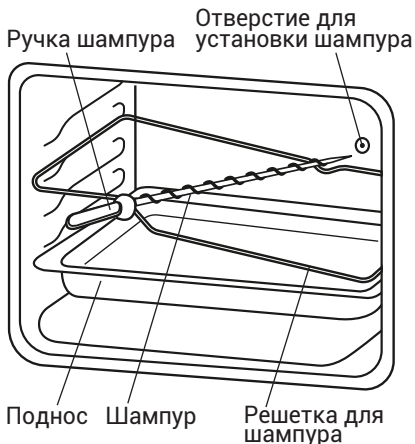
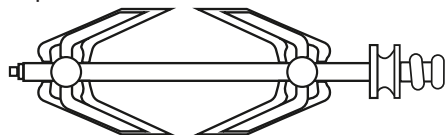
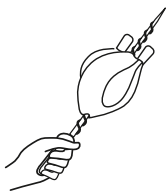

При использовании вертела наденьте продукт на шампур, зажмите крепежными вилками и сбалансируйте продукт, чтобы избежать излишней нагрузки на двигатель вертела.

Вставьте шампур в отверстие вала двигателя на задней стенке печи, убедившись, что задний конец вставлен правильно.

Поместите его на металлическую опорную стойку, используя валик на шампуре, который находится рядом с ручкой.

Ставьте противень на нижнюю полку, во время готовки снимайте ручку шампура.

Ручка предназначена только для облегчения извлечения продуктов после их приготовления.

## Каталитические самоочищающиеся панели (Опционально)

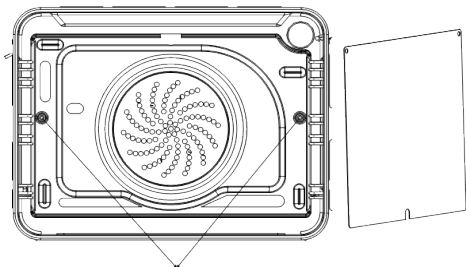

Задняя каталитическая панель снимается и устанавливается путем откручивания винтов в местах, указанных стрелками.

Каталитическими панелями являются задняя панель с вентилятором и

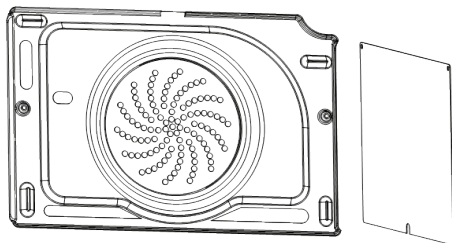

правая / левая боковые панели.

Правую и левую каталитические панели можно снимать вместе с полками.

Вы можете сначала снять полки, а затем уже непосредственно снимать панели.

Благодаря тому, что стенки печи покрыты каталитической эмалью, частицы масла и жира попадающие на каталитические стенки сгорают из-за высокой температуры внутри печи.

Таким образом духовка легко очищается, а запах приготовленной еды значительно уменьшается.

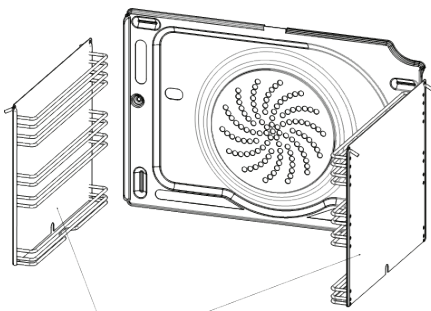

### Телескопические направляющие



Подходят для решеток и противней

Телескопические направляющие позволяют использовать любой уровень полок духовки. При использовании телескопических направляющих исключается риск опрокидывания противня или проливания блюда.

### Снятие и установка телескопических направляющих

Чтобы снять телескопические направляющие с решетчатой полки, возьмитесь за телескопическую направляющую, как показано на Рис. А и поднимите вверх, как показано на Рис. В. Затем снимите, как показано на Рис. С.

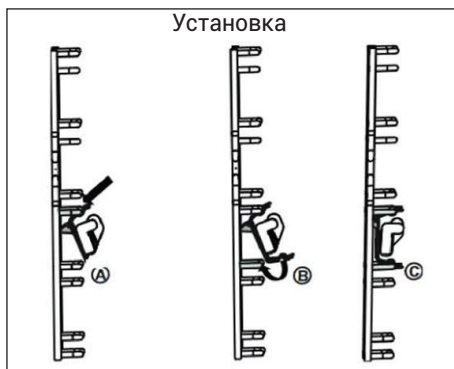
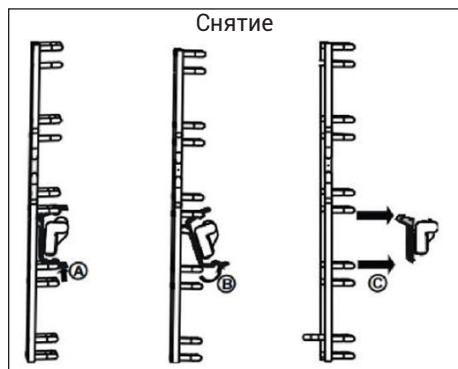

Чтобы установить телескопические направляющие на решетчатую полку, произведите обратные действия.

**Не мойте телескопические направляющие в посудомоечной машине.**

**Не смазывайте телескопические направляющие.**

**Когда вы снимаете телескопические направляющие, одной рукой удерживайте их, чтобы они не упали и не повредили внутреннюю часть духовки.**

## ВЕНТИЛЯТОР ОХЛАЖДЕНИЯ

Система вентиляции для предотвращения перегрева внешней поверхности встроенного духового шкафа и повреждения жаром окружающих предметов, обеспечивается вентилятором охлаждения.

Данный вентилятор создает поток воздуха, который способствует выбросу горячего воздуха из духового шкафа через передние решетки (отверстия для проветривания).

Он предотвращает чрезмерный нагрев духового шкафа за счет тепла, распространяющегося над духовым шкафом, одновременно создает воздушный занавес между панелью управления и крышкой, предотвращая перегрев этих двух деталей и имеющих на них компонентов.

Циркуляция воздуха, которую обеспечивает вентилятор охлаждения, препятствует конденсации, которая может образоваться под действием тепла и влаги на электрических и механических компонентах, и способствует, таким образом, их более длительной и надежной работе.

Вентилятор охлаждения начинает и прекращает работу вместе с термостатом, расположенным на духовом шкафу. В таком случае, поскольку вентилятор охлаждения работает в зависимости от температуры, даже если духовой шкаф будет отключен, вентилятор продолжает работать еще некоторое время, после чего автоматически останавливается.

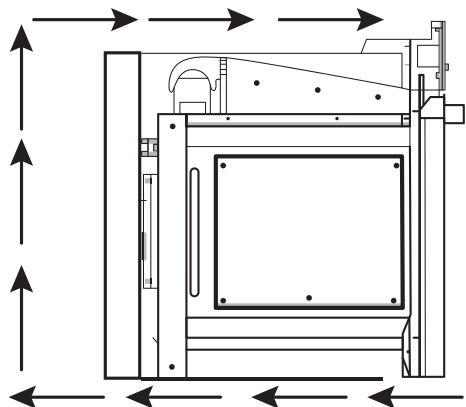

# ЧИСТКА ПРИБОРА И УХОД ЗА НИМ

## ОБЩИЙ УХОД

- Прежде чем начинать чистку прибора, выньте вилку из розетки.
- Подождите, чтобы прибор остыл.
- Поверхности из нержавеющей стали рекомендуется чистить имеющимися на рынке специальными спреями или жидкостями для чистки предметов из нержавеющей стали.
- Обратите внимание, чтобы средство, которое вы используете для чистки прибора, не содержало частиц, которые могут поцарапать эмалированные или окрашенные поверхности.
- Чтобы не стереть значки и символы при чистке панели управления и ручек, не используйте жидкие средства, содержащие мелкие частицы, абразивы и губки с жесткой проволочной поверхностью.
- Не используйте для чистки духового шкафа отбеливатели, соляную кислоту и т.п.
- Поскольку кнопки на некоторых моделях не снимаются, не пытайтесь снимать их с панели управления.

**⚠ При чистке духового шкафа не используйте жесткие абразивные средства и предметы (проволоку для чистки посуды, чистящий порошок, спрей для духовых шкафов, жесткие губки), кислоты (отбеливатель), либо чистящие средства с содержанием хлора.**

- Не оставляйте на эмалированных, крашеных и стальных поверхностях остатки моющих средств и пятна кислот (лимонный сок, уксус и т.п.).

## ВНУТРЕННЯЯ ЧАСТЬ ДУХОВОГО ШКАФА.

Старайтесь протирать свой духовой шкаф после каждого использования.

Самым подходящим моментом для чистки внутренней поверхности духового шкафа является время, когда он еще теплый.

Выньте противни и гриль. Протрите внутреннюю поверхность мокрой мыльной тряпкой. После этого протрите еще раз мокрой тряпкой и вытрите насухо.

**⚠ Не используйте такие агрессивные материалы, как наждачная бумага, металлическая мочалка или отбеливатель. В противном случае эмалированные поверхности вашего духового шкафа могут быть повреждены.**

Периодически производите капитальную чистку вашего духового шкафа с использованием специально предназначенных для этого чистящих средств.

При наличии «трудных» пятен можно использовать чистящие средства, предназначенные для поверхностей из нержавеющей стали, либо немного уксуса.

Пятна, которые остаются от такого рода жидкостей, могут нарушить блеск духового шкафа, однако не имеют воздействия на его функциональность.

## СНЯТИЕ ДВЕРЦЫ ДУХОВОГО ШКАФА

Дверцу можно легко снять и почистить. Для этого следуйте нижеприведенной инструкции:

- полностью откройте дверцу;
- потяните назад два флажка, указанные на рисунке;
- придерживая дверцу, прикройте под углом приблизительно 15 градусов от передней рамы;
- затем снимите, потянув на себя;
- чтобы правильно посадить на место снятую дверцу духового шкафа, повторите шаги в обратном порядке.

## ЗАМЕНА ЛАМПОЧКИ ДУХОВОГО ШКАФА

Прежде чем начинать замену лампочки, убедитесь, что прибор отключен от электричества!

Лампочка духового шкафа должна иметь следующие особенности:

- высокая термостойкость (до 300 °С);
- электрические показатели: 220-240 В 50-60 Грц;
- мощность: 25W;
- соединение E14.

Замена лампочки духового шкафа производится согласно рисунку:

- нажав стеклянный колпачок, поверните его против часовой стрелки;
- выкрутите перегоревшую лампочку, вкрутите новую лампочку;
- посадите на место стеклянный колпачок;
- подключите прибор к электросети.

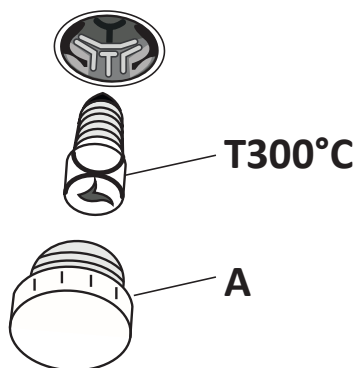
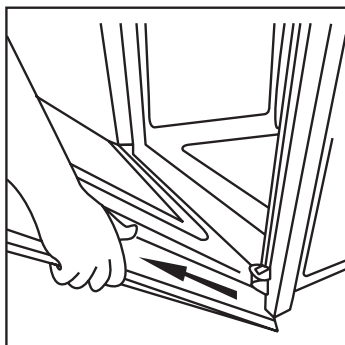
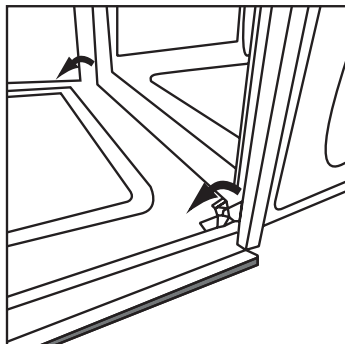



# УСТРАНЕНИЕ НЕИСПРАВНОСТЕЙ

При возникновении ситуации, препятствующей работе устройства, на экране появляется код ошибки. Устройство находится в режиме ожидания, но код ошибки отображается на экране. При устранении ошибки, этот код продолжает появляться на экране, пока не будет нажата кнопка **STOP**.

Код ошибки	Расшифровка кода ошибки
Err1	Ошибка коммуникации (возможна проблема с соединением между электронными цепями) Может быть отключен кабель для передачи данных DKB2-XX-POC400 Может быть поврежден кабель для передачи данных DKB2-XX-POC400 Может быть поврежден POC 400 PM
Err2	RT1000 (датчик температуры духовки) обрыв цепи питания Датчик RT-1000-M2-XXX может быть отключен от PM-карты Датчик RT-1000-M2-XXX может быть поврежден Может быть поврежден POC 400 PM
Err3	RT1000 (датчик температуры духовки) Датчик RT-1000-M2-XXX может быть поврежден Может быть поврежден POC 400 PM
Err4	Чрезмерная температура передней панели Если температура в электронной схеме передней панели превысила предельное значение (100 ° C), проверьте вентилятор охлаждения. Может быть поврежден OC200 UM
Err5	Повышенная температура платы питания Если температура в электронной схеме силового модуля превысила предельное значение (105 ° C), Может быть поврежден POC 400 PM
Err6	Ошибка датчика температуры пользовательского модуля (если есть проблема в датчике NTC для защиты электронной схемы пользовательского модуля) Может быть поврежден OC200 UM
Err7	Ошибка датчика температуры силового модуля (если есть проблема с датчиком NTC для защиты электронной схемы силового модуля) Может быть поврежден POC 400 PM
Err8	Ошибка основного питания (если в духовке нет нагрева или охлаждения из-за неисправности сопротивления или реле) Может быть поврежден POC 400 PM

**⚠ Перегрев внешней поверхности печи и ее повреждение предотвращает вентилятор охлаждения. Этот вентилятор создает потоки воздуха, которые позволяют отводить горячий воздух через вентиляционные отверстия. Тепло, исходящее от духовки, предотвращает вторичный нагрев духовки, а также предотвращает перегрев панели управления, верхней части и компонентов, создавая воздушную завесу. Вентиляция охлаждающего вентилятора предотвращает образование конденсата, которое может образовываться из-за тепла и влажности на электрических и механических компонентах, и делает их более безопасными и долговечными. Вентилятор охлаждения включается и выключается установленным на нем термостатом. В этом случае, поскольку охлаждающий вентилятор работает в зависимости от температуры, он будет работать некоторое время, даже если духовка выключена, и остановится автоматически.**

Проблема	Причина	Решение
Верхняя часть блюда пережарена, нижняя - сырая.	Низкий уровень нагрева нижнего нагревательного элемента	Возможно, неправильно выбран уровень, противень необходимо поставить на 1 уровень ниже.
Верхняя часть блюда сырая, нижняя - пережарена.	Низкий уровень нагрева верхнего нагревательного элемента	Возможно, неправильно выбран уровень, противень необходимо поставить на 1 уровень выше.
Снаружи блюдо готовится, а внутри сырое	Перегрев	Неправильная температура приготовления, необходимо уменьшить температуру нагрева.
Снаружи блюдо пересушивается	Низкий нагрев	Неправильная температура приготовления, необходимо увеличить температуру нагрева.

## УТИЛИЗАЦИЯ ПРИБОРА

Данный прибор маркирован в соответствии с Директивой 2002/96/ЕС, касающейся отходов электрического и электронного оборудования (WEEE). Правильная утилизация данного прибора поможет предотвратить причинение потенциального вреда окружающей среде и здоровью человека, причинение которого возможно при неправильной утилизации.

Этот символ на приборе означает, что прибор нельзя выбрасывать вместе с бытовыми отходами. Прибор следует доставить в специальный пункт сбора и утилизации электрического и электронного оборудования. Утилизацию данного прибора должен производить специалист.

Для получения дополнительной информации о переработке, рекуперации и утилизации данного прибора обратитесь в местный орган городского управления, службу утилизации бытовых отходов или в магазин, где был приобретен прибор.

Если электрические устройства утилизируются на полигонах захоронений или на свалках, вредные вещества могут проникнуть в грунтовые воды, попасть в пищевую цепь и оказать негативное влияние на здоровье и самочувствие.



# ГАРАНТИЙНЫЕ УСЛОВИЯ

---

## Уважаемый покупатель!

Настоящий документ не ограничивает определенные законом права потребителей, но дополняет и уточняет оговоренные законом обязательства, предполагающие наличие соглашения сторон либо договора.

### Правильное заполнение гарантийного талона

Внимательно ознакомьтесь с гарантийным талоном и проследите, чтобы он был правильно заполнен и имел штамп Продавца. При отсутствии штампа Продавца и даты продажи (либо кассового чека с датой продажи) гарантийный срок изделия исчисляется с даты его производства.

Запрещается вносить в Гарантийный талон какие-либо изменения, а также стирать или переписывать какие-либо указанные в нем данные.

### Внешний вид и комплектность изделия

Тщательно проверьте внешний вид изделия и его комплектность. Все претензии в отношении внешнего вида и комплектности изделия предъявляйте Продавцу при покупке изделия.

### Срок службы

Срок службы изделий Hiberg составляет 5 лет со дня продажи через розничную торговую сеть. В течение этого времени изготовитель обеспечивает потребителю возможность использования товара по назначению, а также выпуск и поставку запасных частей в торговые и ремонтные предприятия.

### Гарантия

Гарантийный срок составляет 2 (два) года со дня продажи через розничную торговую сеть, но не более 3-х (трех) лет с даты производства.

Месяц и год изготовления зашифрованы в серийном номере и указаны на технической этикетке.

## **ГАРАНТИЙНЫЙ РЕМОНТ НЕ ОСУЩЕСТВЛЯЕТСЯ В СЛЕДУЮЩИХ СЛУЧАЯХ:**

- если изделие использовалось в целях, не соответствующих его прямому назначению;
- если неисправность явилась следствием небрежной эксплуатации, ненадлежащих транспортировки или условий хранения, вследствие чего изделие получило механические повреждения;
- размер ниши для установки варочной поверхности отличается от рекомендованного в инструкции (не более 2мм в меньшую сторону и не более 4-5 мм в большую сторону);
- при использовании неоригинального крепежа;
- если выход из строя произошел в результате естественного износа комплектующих;
- если имеются повреждения, причиной которых стало попадание внутрь изделия посторонних предметов, жидкостей и т.д.;
- если обнаружены доказательства самостоятельного вскрытия изделия или его ремонта вне гарантийного сервисного центра;
- при неисправностях, возникших из-за перегрузки, повлекшей за собой деформацию или выход из строя внутренних механизмов, а также вследствие скачков или несоответствия напряжения электросети;
- если произошел естественный износ внешнего покрытия, пластиковых и металлических деталей и других материалов, не участвующих в непосредственной механической работе изделия.

### **Стоимость ремонта оплачивается покупателем, если:**

- гарантийный период истек;
- гарантия не распространяется на данный вид неисправности;
- для определения вида поломки требуется экспертиза, в результате которой доказано, что гарантия не распространяется на данный вид неисправности.

Компания-производитель оставляет за собой право без предварительного уведомления вносить изменения в список авторизованных сервисных центров, включая изменения адресов и существующих телефонов.

**ЕСЛИ У ВАС ВОЗНИКЛИ ВОПРОСЫ ПО ГАРАНТИЙНОМУ  
СЕРВИСНОМУ ОБСЛУЖИВАНИЮ ЛИБО ВЫ ХОТИТЕ ПРИОБРЕСТИ  
ЗАПЧАСТИ ИЛИ КОМПЛЕКТУЮЩИЕ К ПРОДУКЦИИ HIBERG,  
ОБРАЩАЙТЕСЬ В ЛЮБОЙ АВТОРИЗОВАННЫЙ СЕРВИСНЫЙ ЦЕНТР  
ИЛИ ПО ЕДИНОМУ ТЕЛЕФОНУ СЕРВИСНОЙ СЛУЖБЫ:**

**8-800-700-12-25**

**При обращении в сервисный центр, пожалуйста, сообщите:**

1. Характер неисправности (как можно точнее)
2. Номер модели
3. Серийный номер
4. Имя покупателя, адрес, номер телефона
5. Дату покупки
6. Удобную дату для визита специалиста

Пример расшифровка серийного номера:

VM6192WR1022P01S0001, где

VM6192W – наименование модели,

1022 месяц и год изготовления,

P1 – партия продукции указанного года,

S0001 – идентификационный номер.

Месяц и год изготовления:

**Изготовитель:** VINOLA ANKASTRE MUTFAK URUNLERI SAN.TIC.A.S

Kumbethatun OSB Mh. 5. Cd. No: 10/1 Merzifon/Amasya

Винола Анкастре Мутфак Урюнлери Сан. Тидж. А.Ш.

Кюмбетхатун ОСБ 5-й квартал, улица 10/1 Мерзифон/Амасья

Изготовлено в Турции

**Импортер:** ООО «Диорит-Технис»

347800, Россия, Ростовская область,

г. Каменск-Шахтинский, ул. Ворошилова, 152

тел/факс: 8(8863-65) 4-05-05, info@hiberg.ru



[www.hiberg.ru](http://www.hiberg.ru)

# ГАРАНТИЙНЫЙ ТАЛОН

Талон действителен при наличии всех штампов и отметок

Модель № \_\_\_\_\_

Дата приобретения: \_\_\_\_\_

Серийный номер: \_\_\_\_\_

ФИО и телефон покупателя: \_\_\_\_\_

Наименование и юридический адрес организации продавца: \_\_\_\_\_

Подпись продавца: \_\_\_\_\_

Печать продающей организации: \_\_\_\_\_

Данные отрывные купоны заполняются представителем сервисного центра, производящего ремонт изделия. После ремонта данный гарантийный талон (за исключением заполненного отрывного купона) должен быть возвращен Владельцу.

## Купон №1

Модель № \_\_\_\_\_

Серийный номер: \_\_\_\_\_

Дата поступления в ремонт: \_\_\_\_\_

Дата выдачи прибора: \_\_\_\_\_

Вид ремонта: \_\_\_\_\_

М.П.

## Купон №2

Модель № \_\_\_\_\_

Серийный номер: \_\_\_\_\_

Дата поступления в ремонт: \_\_\_\_\_

Дата выдачи прибора: \_\_\_\_\_

Вид ремонта: \_\_\_\_\_

М.П.

## Купон №3

Модель № \_\_\_\_\_

Серийный номер: \_\_\_\_\_

Дата поступления в ремонт: \_\_\_\_\_

Дата выдачи прибора: \_\_\_\_\_

Вид ремонта: \_\_\_\_\_

М.П.

# HIBERG

THE PRIME CHOICE



■ Холодильники



■ Стиральные машины



■ Морозильные камеры



■ Посудомоечные машины



■ Вытяжки



■ СВЧ



■ Варочные поверхности



■ Кулеры



■ Телевизоры



■ Мясорубки



■ Планетарные миксеры



■ Блендеры



■ Духовые шкафы



■ Вентиляторы с увлажнителем воздуха



■ Мультиварки

Присоединяйтесь к нам в социальных сетях:



В них вы можете подробно ознакомиться с ассортиментом бренда HIBERG, найти интересующую информацию по технике, посмотреть видеообзоры на понравившийся товар, принять участие в конкурсах и розыгрышах, а также быть в курсе последних акций и новинок!

8-800-700-12-25  
[www.hiberg.ru](http://www.hiberg.ru)