

TEKA



User Manual

**ES FR SK
PT TR RO
EN PL IT
DE CS NL**

www.teka.com

ES	INSTRUCCIONES PARA LA INSTALACIÓN Y RECOMENDACIONES DE USO Y MANTENIMIENTO ENCIMERAS VITROCERÁMICAS TOUCH CONTROL.....	6
PT	INSTRUÇÕES DE INSTALAÇÃO E RECOMENDAÇÕES PARA A UTILIZAÇÃO E MANUTENÇÃO PLACAS DE COZINHA VITROCERÁMICAS TOUCH CONTROL.....	12
EN	INSTALLATION INSTRUCTIONS AND RECOMMENDATIONS FOR USING AND MAINTAINING CERAMIC HOT PLATES TOUCH CONTROL.....	18
DE	MONTAGEANLEITUNG UND EMPFEHLUNGEN ZUR VERWENDUNG UND WARTUNG GLASKERAMIK-KOCHFELDER MIT TOUCH CONTROL.....	24
FR	INSTRUCTIONS POUR L'INSTALLATION ET CONSEILS D'UTILISATION ET D'ENTRETIEN PLAQUES DE CUISSON VITROCÉRAMIQUE TOUCH CONTROL.....	30
TR	KULLANMA VE MUHAFAZA İÇİN KURULUM TALİMATLARI VE TAVSİYELERİ SERAMİK İSITMA PLAKALARI DOKUNMATİK KONTROL.....	36
PL	INSTRUKCJA OBSŁUGI, MONTAŻU ORAZ WSKAZÓWKI DOTYCZĄCE PIELEGNACJI CERAMICZNYCH PŁYT KUCHENNYCH TOUCH CONTROL.....	42
CS	NÁVOD K INSTALACI A DOPORUČENÍ K PROVOZU A ÚDRŽBĚ SKLOKERAMICKÉ VARNÉ DESKY TOUCH CONTROL.....	48
SK	NÁVOD NA INŠTALÁCIU A ODPORÚČANIA PRE POUŽÍVANIE A ÚDRŽBU KERAMICKÝCH VARNÝCH PLATNÍ DOTYKOVÉ OVLÁDANIE.....	54
RO	INSTRUCȚIUNI DE INSTALARE ȘI RECOMANDĂRI DE UTILIZARE ȘI ÎNTREȚINERE PLITE DE GĂTIT INCORPORABILE VITROCERAMICE TOUCH CONTROL.....	60
IT	ISTRUZIONI PER L'INSTALLAZIONE E CONSIGLI PER L'USO E LA MANUTENZIONE PIANI DI COTTURA IN VETROCERAMICA TOUCH CONTROL.....	66
NL	AANWIJZINGEN VOOR DE INSTALLATIE EN RAADGEVINGEN VOOR GEBRUIK EN ONDERHOUD KERAMISCHE KOOKPLATEN TOUCH CONTROL.....	73

**Presentación / Apresentação / Presentation / Präsentation
/Présentation / Wprowadzenie/ Provedení / Predstavenie
/Prezentare / Presentasjon / Presentazione / Presentatie**

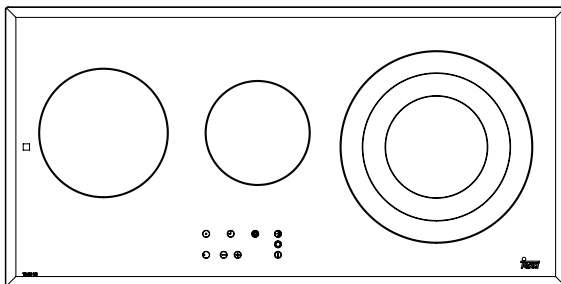
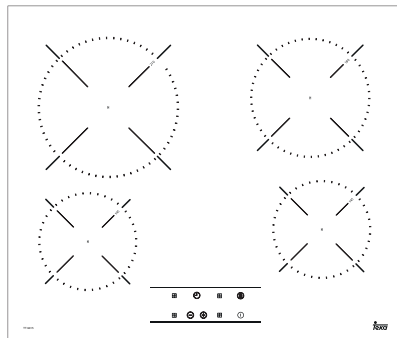
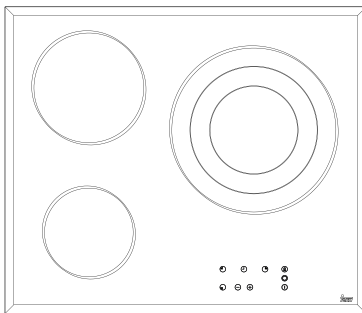
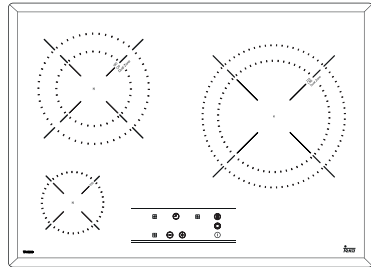
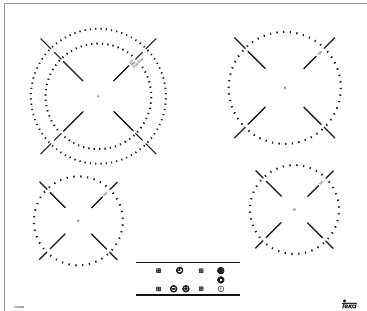
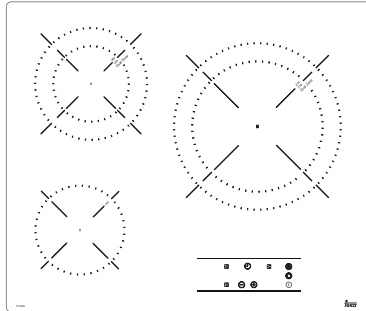
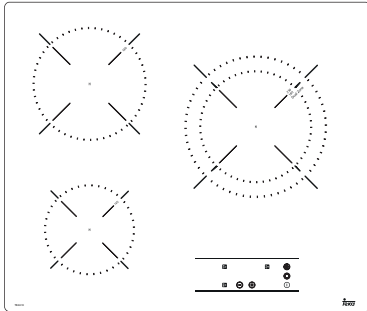

Instalación / Instalação / Installation / Montage / Installation / Kurulum / Montaż / Instalace / Inštalácia / Instalare / Installazione / Installatie

Distancias mínimas / Distâncias mínimas / Minimum distances / Mindestabstände / Distances minimales / Minimum mesafeler / Minimalne odległości / Minimální vzdálenosti / Minimálne vzdialenosti / Distanțe minime/ Distanze minime /Minimumafstanden

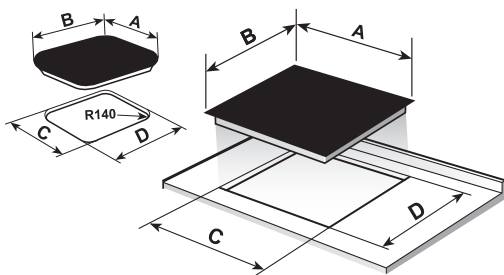
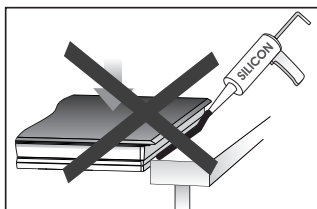
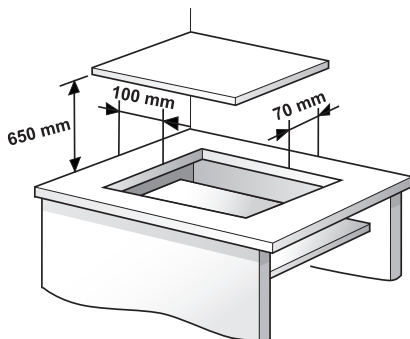

	A	B	C	D
	605	515	560	490
	600	510	560	490
	600	435	580	415
	800	400	780	380
	590	510	570	490
	900	400	860	380
	800	510	750	490

Unidades en mm / Unidades em mm / Units in mm / Einheiten in mm / Unités en mm / mm cinsiden birimler / Wymiary w mm / / Jednotky v mm / Jednotky v mm / Unități în mm / / Unità in mm / Eenheden in mm

Instalación / Instalação / Installation / Montage / Installation / Kurulum / Montaż / Instalace / Inštalácia / Instalare / Installazione / Installatie

Distancias mínimas / Distâncias mínimas / Minimum distances / Mindestabstände / Distances minimales / Minimum mesafeler / Minimalne odległości / Minimální vzdálenosti / Minimálne vzdialenosti / Distanțe minime / Distanze minime / Minimumafstanden

STANDARD INSTALLATION SYSTEM

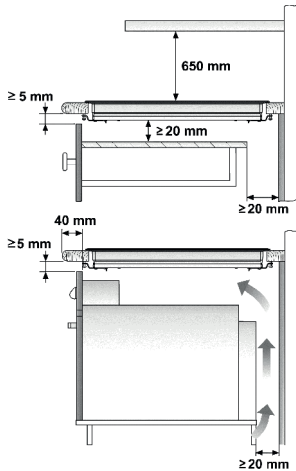

Horno Teká / Forno TEKA / TEKA Oven / TEKA-Herd / Four TEKA / TEKA/Piekarnik TEKA / TEKA sütő / Trouba TEKA / Rúra na pečenie TEKA / TEKA Cuptor / TEKA Ugn / TEKA Ovn / TEKA-ovn / Teká-uuni / Forno Teká / TEKA Oven /

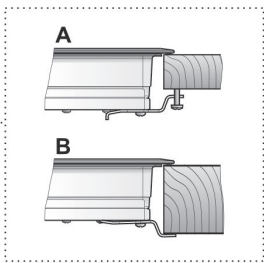
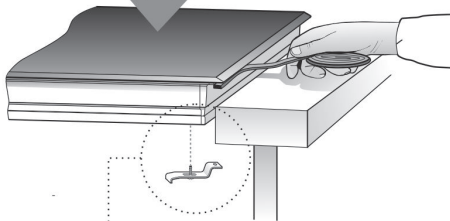

FAST-CLICK SYSTEM

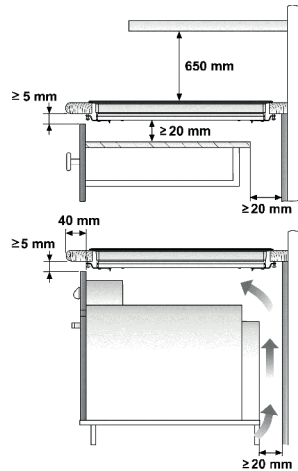

Horno Teká / Forno TEKA / TEKA Oven / TEKA-Herd / Four TEKA / TEKA/Piekarnik TEKA / TEKA sütő / Trouba TEKA / Rúra na pečenie TEKA / TEKA Cuptor / TEKA Ugn / TEKA Ovn / TEKA-ovn / Teká-uuni / Forno Teká / TEKA Oven /

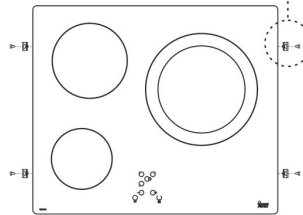
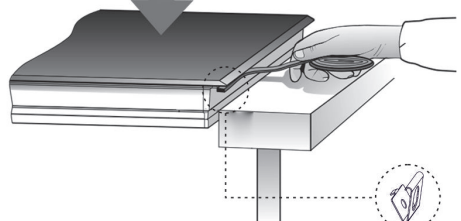

Unidades en mm / Unidades em mm / Units in mm / Einheiten in mm / Unités en mm / mm cinsiden birimler / Wymiary w mm / / Jednotky v mm / Jednotky v mm / Unitătăi în mm / / Unità in mm / Eenheden in mm

Advertencias de seguridad:

⚠ En caso de rotura o fisura del vidrio cerámico la encimera deberá desconectarse inmediatamente de la toma de corriente para evitar la posibilidad de sufrir un choque eléctrico.

⚠ Este aparato no está diseñado para funcionar a través de un temporizador externo (no incorporado al propio aparato), o un sistema de control remoto.

⚠ No se debe utilizar un limpiador de vapor sobre este aparato.

⚠ El aparato y sus partes accesibles pueden calentarse durante su funcionamiento. Evite tocar los elementos calefactores. Los niños menores de 8 años deben mantenerse alejados de la encimera, a menos que se encuentren bajo supervisión permanente.

⚠ Este aparato puede ser utilizado por niños con ocho o más años de edad, personas con reducidas

capacidades físicas, sensoriales o mentales, o falta de experiencia y conocimientos, S O L O bajo supervisión, o si se les ha dado la instrucción apropiada acerca del uso del aparato y comprenden los peligros que su uso implica. La limpieza y mantenimiento a cargo del usuario no han de ser realizadas por niños sin supervisión.

⚠ Los niños no deben jugar con el aparato.

⚠ Precaución. Es peligroso cocinar con grasas o aceites sin estar presente, ya que pueden producir fuego.

¡Nunca trate de extinguir un fuego con agua! en ese caso desconecte el aparato y cubra las llamas con una tapa, un plato o una manta.

⚠ No almacene ningún objeto sobre las zonas de cocción de la encimera. Evite posibles riesgos de incendio.

⚠ “Si el cable de alimentación principal está dañado, debe ser reemplazado por el fabricante o su servicio de reparación.”

⚠ PRECAUCIÓN: use solo protectores apropiadamente diseñados para la placa de cocción por el fabricante original

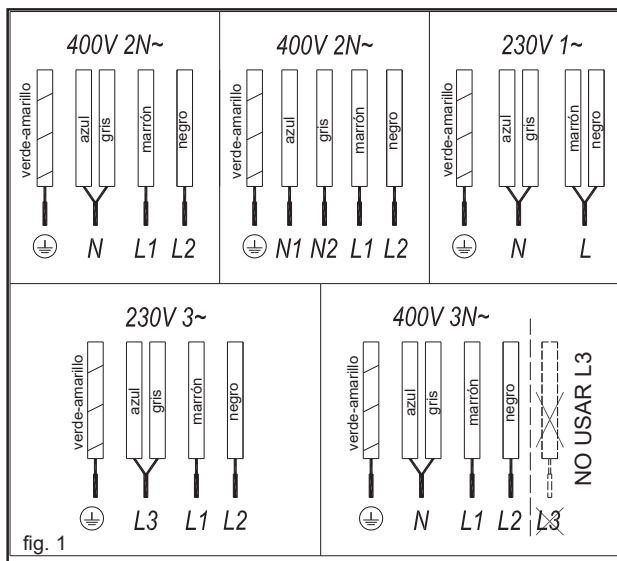

o los protectores que ya han sido utilizados en este aparato. El uso de protectores no apropiados podría provocar accidentes.

Instalación

Emplazamiento con cajón cubertero

Si desea disponer de un mueble o cajón cubertero bajo la encimera de cocción, se deberá colocar una tabla de separación entre ambos. De esta forma se previenen los contactos accidentales con la superficie caliente de la carcasa del aparato.

La tabla deberá estar situada a una distancia de 20 mm. por debajo de la parte inferior de la encimera.

Conexión eléctrica

Antes de conectar la encimera de cocción a la red eléctrica, compruebe que la tensión (voltaje) y la frecuencia de aquella corresponden con las indicadas en la placa de características de la encimera, situada en su parte inferior, y en la Hoja de Garantía o, en su caso, la hoja de datos técnicos que debe conservar junto a este manual durante la vida útil del aparato.

La conexión eléctrica se realizará a través de un interruptor de corte omni-polar o clavija, siempre que sea accesible, adecuado a la intensidad a soportar y con una apertura mínima entre contactos de 3 mm., que asegure

la desconexión para casos de emergencia o limpieza de la encimera. Cualquier manipulación o reparación del aparato, incluida la sustitución del cable flexible de alimentación, deberá ser realizada por el servicio técnico oficial de TEKA.

Evite que el cable de entrada quede en contacto, tanto con la carcasa de encimera como con la del horno, si éste va instalado en el mismo mueble.

¡Atención!

⚠ La conexión eléctrica debe realizarse con una correcta toma de tierra, siguiendo la normativa vigente, de no ser así, la encimera puede tener fallos de funcionamiento.

⚠ Sobretensiones anormalmente altas pueden provocar la avería del sistema de control (como ocurre con cualquier tipo de aparato eléctrico).

 **Conservar el Certificado de Garantía o, en su caso, la hoja de datos técnicos junto al Manual de instrucciones durante la vida útil del aparato. Contiene datos técnicos importantes del mismo.**

Uso y Mantenimiento

Instrucciones de Uso del Control Táctil

ELEMENTOS DE MANIOBRA (fig. 2)

- ① Sensor de encendido/apagado.
- ② Sensores de selección de placa.
- ③ Indicadores de potencia y/o calor residual*.
- ④ Sensor “menos” de reducción de potencia.
- ⑤ Sensor “más” de incremento de potencia.
- ⑥ Sensor de selección doble circuito (placa doble).
- ⑦ Sensor de bloqueo del resto de sensores.
- ⑧ Indicador de área de placa de calor doble (solo junto a placas calientes con doble quemador)*.
- ⑨ Icono de bloqueo*.
- ⑩ Tecla táctil de temporizador.
- ⑪ *Icono de ajuste de tiempo de la placa de calor.
- ⑫ *Pantalla del temporizador

* Visibles sólo en funcionamiento. Las maniobras se realizan mediante los sensores. No es necesario que haga fuerza sobre el vidrio en el sensor deseado, simplemente con tocarle con la yema del dedo, activará la función deseada.

Cada acción se constata con un pitido.

ENCENDIDO DEL APARATO

Cuando conecte por primera vez la encimera, ésta se encontrará bloqueada y el piloto correspondiente estará encendido (9). Para desbloquearla, deberá tocar primero el sensor de bloqueo (Ⓜ)(7) hasta que se apague el piloto (9).

1 Toque sobre el sensor de encendido

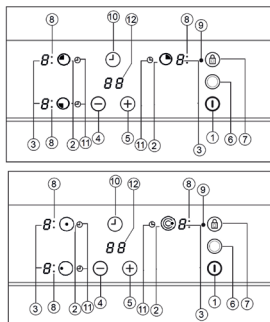
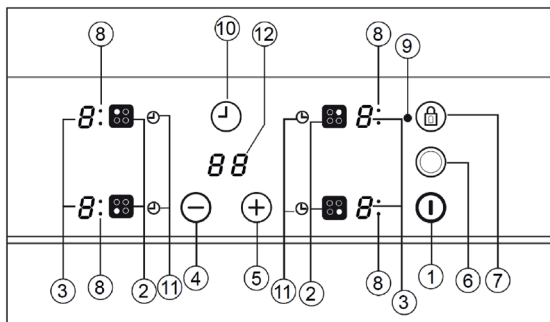

①(1) durante, al menos, un segundo.

El control táctil se activa y un 0 aparece con 50% de brillo en todas las pantallas de potencia (3).

Si alguna área tiene calor residual antes del encendido, la pantalla sigue mostrando "H" en lugar de 0.

La siguiente maniobra ha de efectuarse antes de 10 segundos, en caso contrario el control táctil se apagará automáticamente.

ENCENDIDO DE UNA PLACA

Una vez activado el Control táctil mediante el sensor ①(1), los indicadores de potencia de las placas mostrarán un 0 (3).

1 Toque el sensor de la placa elegida (2). El indicador de energía relacionado (3) se activará y se incrementará el indicador de brillo.

2 Con el sensor ①(4/5) elija la potencia deseada.

Los sensores ① y ② son repetitivos, por lo que manteniendo el dedo sobre ellos avanzan o retroceden con un intervalo de 0,5 seg.

Sólo puede estar seleccionada una única placa a la vez

⚠ Atención:

Para hacer funcionar una placa calefactora, primero se debe seleccionar. Cuando se desea utilizar una placa calefactora, revise el brillo del indicador de alimentación. Después de elegir la placa calefactora, se incrementará el brillo.

Para un encendido rápido a máxima potencia: Una vez seleccionada la placa, toque una vez el sensor ①(4), la placa se activará a su máxima potencia.

APAGADO DE LA PLACA

1 La placa ha de estar seleccionada previamente.

2 Baje, con el sensor ①(4), la potencia al nivel 0.

i) Si el usuario mantiene el dedo en

el sensor de la selección durante 2 segundos, el área correspondiente se apagará.

ii) **Para un apagado rápido:** Tocando simultáneamente los sensores ① y ② (4/5), la placa se apagará rápidamente.

INDICADOR DE CALOR RESIDUAL

En el indicador de potencia de la placa aparecerá una H cuando la superficie del vidrio, en esa zona, alcanza una temperatura en la que existe riesgo de quemado.

Cuando este riesgo desaparece,

i) la pantalla se apaga (si el aparato está en modo en espera),

ii) o mostrará 0 (si el aparato sigue funcionando).



⚠ Advertencia:

En una primera ejecución, una H puede aparecer en un breve periodo de tiempo en la pantalla de potencia. Esta pantalla está relacionada con la operación de la instalación y esto no significa que el área de cocción está caliente.



⚠ Advertencia:

La H se utiliza para fines de seguridad en cualquier caso. Incluso si la energía se corta durante mucho tiempo, después del encendido, aparecerá la indicación H.

APAGADO DEL APARATO

El aparato se puede apagar en cualquier momento tocando el sensor de encendido / apagado general ①(1). En el modo de espera y aparecerá en las zonas que están calientes. El resto de las pantallas no se iluminarán.

Placas de Doble y Triple Circuito

Las placas con doble y triple circuito ofrecen la posibilidad de utilizar el anillo interior o, adicionalmente, los exteriores, en función del tamaño del

recipiente.

CONEXIÓN / ENCENDIDO DE LA PLACA DOBLE Y TRIPLE

- 1 La placa correspondiente ha de estar seleccionada.
- 2 Seleccione la potencia deseada (de 1 a 9) con el sensor ① ó ②(5/4).
- 3 Toque el sensor de placa doble o triple ③(6) para activar el segundo circuito. Cuando se encienda el piloto (8), éste se encontrará en funcionamiento.
- 4 En los modelos de triple circuito, si una vez encendido el segundo circuito desea activar el tercero, deberá tocar de nuevo el sensor ③(6). Tras haber hecho esto, el segundo piloto (8) se encenderá.

DESCONEXIÓN / APAGADO DE LA PLACA DOBLE

- 1 La placa que se quiera desconectar ha de estar seleccionada previamente.
- 2 Toque el sensor de la placa doble o triple ③(6). Se apagará el piloto (8) y el anillo exterior se encontrará desconectado.

DESCONEXIÓN / APAGADO DE LA PLACA TRIPLE

- 1 Toque el sensor ③(6). Se apagará el primer piloto (8) y el tercer anillo se encontrará desconectado.
- 2 Si toca de nuevo el sensor ③(6), se apagará el segundo piloto (8) y el segundo anillo pasará a encontrarse desconectado. Sólo quedará activado el primer circuito.

Bloqueo de los Sensores de la Encimera de Cocción

Para evitar manipulaciones no deseadas Vd. puede bloquear toda la unidad, excepto el sensor de encendido / apagado, mediante el sensor de bloqueo ④(7). Esta función es útil como seguro para niños. Cuando se activa el bloqueo, se enciende la luz indicadora de bloqueo (9).

Sin embargo, estando el control táctil encendido, el sensor de encendido/

apagado **(1)** permite apagarlo incluso si el bloqueo está activado (la luz indicadora de bloqueo 9 se enciende). En cambio, si el control táctil está apagado, la función bloqueo no permite accionar el sensor de encendido/apagado **(1)**.

Para desactivar la función de bloqueo, pulse la tecla táctil de bloqueo **(7)** una vez más. El indicador de bloqueo (9) se apagará y el control táctil estará listo para su uso.

BLOQUEO PARA NIÑOS

El bloqueo para niños es diferente y un poco complejo que el bloqueo del teclado. El usuario puede activar el bloqueo detectando a través de un sensor. Pero el bloqueo para niños necesitan una secuencia de sensor. El bloqueo para niños es utilizado para evitar que los niños enciendan la placa de cocción.

Activación del bloqueo para niños:

1. La placa de cocción está en funcionamiento a través de la **(1)** tecla de encendido / apagado táctil,
2. No debe seleccionarse ninguna área. Cuando no está seleccionada ninguna área, pulse **(5)** las teclas táctiles para aumentar y **(4)** disminuir la potencia y los sensores de menos durante 3 segundos al mismo tiempo. Al final del este período, se escuchará un sonido zumbador corto,
3. Después de la señal sonora, toque la tecla táctil **(7)** de bloqueo (no hay necesidad de mantenerla pulsada durante mucho tiempo) y se podrá oír un sonido zumbador largo para anunciar que el bloqueo para niños se activará y toda la pantalla de potencia mostrará "L".

Durante el bloqueo para niños, si el usuario toca cualquier sensor (incluyendo el sensor principal), "L" parpadeará en la pantalla.

Advertencia: El estado de bloqueo para niños no está siendo guardado. Si se empalma la energía de la placa de cocción, no se podrá conservar el

estado de bloqueo para niños.

Desactivar el bloqueo para niños:

Para poder desactivar el bloqueo para niños, este debe haber sido activado antes y todas las pantallas de potencia mostrarán "L"

1. Pulse **(5)** las teclas táctiles para aumentar y **(4)** disminuir la potencia y los sensores de menos durante 3 segundos al mismo tiempo. Al final de este período, se escuchará un sonido zumbador corto,
2. Después de la señal sonora, toque la tecla táctil **(7)** de bloqueo (no hay necesidad de mantenerla pulsada durante mucho tiempo) y se podrá oír un sonido zumbador largo para anunciar que el Bloqueo para niños se desactivará y toda la pantalla de potencia se apagará.

Golpe de Cocción (Inicio automático de cocción)

Esta función le facilita el cocinado ya que no necesitará estar Vd. presente durante el mismo. El Control táctil pre-programa la placa elegida a la potencia máxima y la baja posteriormente a la potencia deseada (seleccionada por Vd.) al cabo de un tiempo aproximado (ver tabla 1).

Tabla 1

Potencia Seleccionada	Función de Inicio de Cocción Automática
0	0
1	60
2	180
3	288
4	390
5	510
6	150
7	210
8	270
9	-

ENCENDIDO DEL GOLPE DE COCCIÓN

- 1 La placa ha de estar seleccionada.
- 2 Seleccione la potencia 9 y pulse la tecla táctil de potencia **(5)**. A continuación usando la tecla táctil baje la potencia de cocción continua hasta el nivel deseado, (por ejemplo 6). Cuando se inicia la función de cocción automática el indicador "A" parpadeará con el nivel de potencia deseado en la pantalla.

DESCONEJIÓN DEL GOLPE DE COCCIÓN

Pasados al menos 10 seg. desde la activación del golpe de cocción:

- 1 La placa ha de estar seleccionada.
- 2 Toque el sensor **(5)** hasta llegar al nivel 9 y la función de golpe de cocción quedará desactivada.

Función Temporizador

Esta función le facilitará el cocinado, al no tener que estar presente durante el mismo: la(s) placa(s) temporizada(s) se apagará(n) automáticamente una vez transcurrido el tiempo elegido. El dispositivo dispone de un temporizador individual para cada placa, esto le permite temporizar todas las placas simultáneamente, si así lo desea. En estos modelos usted podrá utilizar el reloj como temporizador de placas para tiempos de 1 a 99 minutos. Todas las zonas de cocción pueden ser programadas independientemente y de forma simultánea.

TEMPORIZADO DE UNA PLACA

- 1 La zona de cocción a temporizar ha de estar seleccionada.
- 2 Elija un nivel de potencia para la zona de cocción del 1 al 9 mediante los sensores **(5/4)**
- 3 Toque el sensor del reloj **(10)**. El indicador de reloj (12) mostrará 00. El piloto indicador de placa temporizada (11) correspondiente, parpadeará.
- 4 Inmediatamente después, inserte un tiempo de cocción, de entre 1 y 99 minutos, mediante los sensores **(5/4)**

Cuando el indicador de potencia (3) deje de parpadear, comenzará a contar el tiempo automáticamente. El piloto indicador de placa temporizada (11) correspondiente, seguirá parpadeando.

Caundo el reloj llegue a 01, pasará de contar de minutos a segundos.

Una vez transcurrido el tiempo seleccionado, la zona temporizada se desconectará y el reloj emitirá una serie de pitidos durante varios segundos. El indicador de reloj mostrará 00 que parpadeará junto con el indicador de la zona que se ha desconectado.

Si desea temporizar simultáneamente otra placa, deberá repetir los pasos 3 y 4.

Si la zona de cocción apagada está caliente, su indicador muestra una H ó, en caso contrario, un 0. Para desconectar la señal sonora toque cualquier sensor.

MODIFICACIÓN DEL TIEMPO PROGRAMADO

Para modificar el tiempo programado, ha de tocar el sensor de la placa temporizada (2) para seleccionarla y luego el reloj (10). Entonces le será posible leer y modificar el tiempo.

DESCONEXIÓN DEL TEMPORIZADOR

Si desea parar el temporizador antes de que finalice el tiempo programado

- 1 Seleccione primero la placa y toque después el sensor de reloj (10).
- 2 Mediante el sensor (4) reduzca el tiempo hasta 00. El reloj queda anulado.

Método alternativo :

Después de la selección de áreas si se pulsa la tecla táctil del temporizador por dos segundos, se cancelará el temporizador relacionado.

Desconexión de seguridad

Si por error una o varias zonas no fuesen apagadas, la unidad se desconecta automáticamente al cabo de un tiempo determinado (ver tabla 2).

Tabla 2

Nivel de Potencia seleccionado	TIEMPO MÁXIMO DE FUNCIONAMIENTO (en horas)
1	10
2	5
3	5
4	4
5	3
6	2
7	2
8	2
9	1

Cuando se ha producido la “desconexión de seguridad”, aparece un 0 si la temperatura en la superficie del vidrio no es peligrosa para el usuario o bien una H si existiera riesgo de quemado.

Para volver a accionar el aparato apáguelo mediante el sensor de encendido/apagado (1) y vuélvalo a encender.

 **Mantenga siempre libre y seca el área de control de las zonas de cocción.**

 **Ante cualquier problema de maniobrabilidad o anomalías no registradas en este manual, se deberá desconectar el aparato y avisar al servicio técnico de TEKA.**

Consejos para la buena utilización de las placas VT

- * Utilizar recipientes con fondo grueso y totalmente plano.
- * No es recomendable utilizar recipientes cuyo diámetro sea menor que el del dibujo de la zona calefactora.
- * No deslizar los recipientes sobre el vidrio, pues podrían rayarlo.
- * Aunque el vidrio puede soportar impactos de recipientes grandes que no tengan aristas vivas, procure no golpearlo.
- * Para evitar daños en la superficie vitrocerámica, procure no arrastrar los recipientes sobre el vidrio, y mantenga los fondos de los recipientes limpios y en buen estado.

 **Tenga la precaución de que no caigan sobre el vidrio azúcar o productos que lo contengan, ya que en caliente pueden reaccionar con**

el vidrio y producir alteraciones en su superficie.

Limpeza y conservación

Para la buena conservación de la encimera se ha de limpiar empleando productos y útiles adecuados, una vez se haya enfriado. De esta forma resultará más fácil y evita la acumulación de suciedad. No emplee, en ningún caso, productos de limpieza agresivos o que puedan rayar la superficie, ni tampoco aparatos que funcionen mediante vapor.

Las suciedades ligeras no adheridas pueden limpiarse con un paño húmedo y un detergente suave o agua jabonosa templada. Sin embargo, para las manchas o engrasamientos profundos se ha de emplear un limpiador para vitrocerámicas, siguiendo las instrucciones de su fabricante. Por último, la suciedad adherida fuertemente por requemado podrá eliminarse utilizando una rasqueta con cuchilla de afeitar.

Las irisaciones de colores son producidas por recipientes con restos secos de grasas en el fondo o por presencia

de grasas entre el vidrio y el recipiente durante la cocción. Se eliminan de la superficie del vidrio con estropajo de níquel con agua o con un limpiador especial para vitrocerámicas. Objetos de plástico, azúcar o alimentos con alto contenido de azúcar fundidos sobre la encimera deberán eliminarse inmediatamente en caliente mediante una rasqueta.

Los brillos metálicos son causados por deslizamiento de recipientes metálicos sobre el vidrio. Pueden eliminarse limpiando de forma exhaustiva con un limpiador especial para vitrocerámicas, aunque tal vez necesite repetir varias veces la limpieza.

Atención:

 **Manejar la rasqueta de vidrio con mucho cuidado ¡Hay peligro**

de lesiones a causa de la cuchilla cortante!

! Si se utiliza la rasqueta inadecuadamente la cuchilla puede romperse, quedando algún fragmento incrustado entre el embellecedor lateral y el vidrio. Si esto ocurre no intente retirar los restos con la mano, utilice cuidadosamente unas pinzas o un cuchillo de punta fina. (Ver fig. 3)

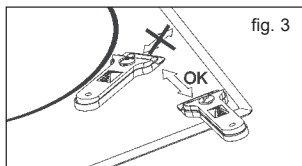

! Actúe sólo con la cuchilla sobre la superficie vitrocerámica, evitando cualquier contacto de la carcasa de la rasqueta con el vidrio, pues ello podría originar rasguños sobre el vidrio vitrocerámico.

! Utilizar cuchillas en perfecto estado, reemplazando inmediatamente la cuchilla en caso de presentar algún tipo de deterioro.

! Después de terminar el trabajo con la rasqueta, plegar y bloquear siempre la cuchilla. (Ver fig. 4)

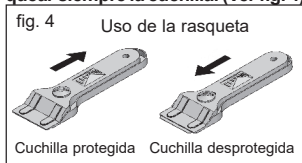

! Un recipiente puede adherirse al vidrio por la presencia de algún material fundido entre ellos. ¡No trate de despegar el recipiente en frío!, podría romper el vidrio cerámico.

! No pise el vidrio ni se apoye en él, podría romperse y causarle lesiones. No utilice el vidrio para depositar objetos.

TEKA INDUSTRIAL S.A. se reserva el derecho de introducir en sus manuales las modificaciones que considere

necesarias o útiles, sin perjudicar sus características esenciales.

Consideraciones medioambientales



El símbolo  en el producto o en su embalaje indica que este producto no se puede tratar como desperdicios normales del hogar. Este producto se debe entregar al punto de recolección de equipos eléctricos y electrónicos para reciclaje. Al asegurarse de que este producto se desheche correctamente, usted ayudará a evitar posibles consecuencias negativas para el ambiente y la salud pública, lo cual podría ocurrir si este producto no se manipula de forma adecuada. Para obtener información más detallada sobre el reciclaje de este producto, póngase en contacto con la administración de su ciudad, con su servicio de desechos del hogar o con la tienda donde compró el producto.

Los materiales de embalaje son ecológicos y totalmente reciclables. Los componentes de plástico se identifican con marcados >PE<, >LD<, >EPS<, etc. Deseche los materiales de embalaje, como residuos domésticos en el contenedor correspondiente de su municipio.

Si algo no funciona

Antes de llamar al servicio técnico, realice las comprobaciones descritas a continuación.

El aparato no funciona:

Asegúrese de que el cable de alimentación está conectado.

La olla se pega al cristal:

Si hay material fundido entre la olla y el cristal, ponga la placa para calentara la potencia máxima y trate de separarlos.

Error de sensor único:

Si alguno de los sensores está activo por más de 10 segundos, esta situación producirá el error y se mostrará el código de error "F1". Este error puede estar relacionado con

diferentes causas. Una de ellas es que puede haber un objeto (tenedor, cuchillo ...) sobre cualquiera de los sensores.

Si está seguro de que no hay ningún objeto sobre la unidad de control, limpie la placa de vidrio con un paño seco. Si el error sigue apareciendo después de esto, desconecte el cable de alimentación o apague la caja de fusibles durante 10 segundos

Error de varios sensores:

Si más de 2 sensores son detectados al mismo tiempo, esta situación producirá el error y se mostrará el código de error "F2".

Causas de raíz potenciales del problema :

- Puede haber un objeto (olla...) o acumulación de agua (líquido por el desbordamiento de la olla ...) que cubre más de 2 sensores
- La ubicación del control táctil podría estar expuesto a más calor o vapor (del fondo del horno de la placa de cocción ...)

Por favor asegúrese de que no hay algún objeto sobre los sensores y apague todas las fuentes de calor y vapor. Limpie el cristal de la placa de cocción con un paño seco. Si el error sigue apareciendo después de esto, desconecte el cable de alimentación o apague la caja de fusibles durante 10 segundos.

Error FC:

Se ve el mensaje Fc sobre el control y las placas calientes se apagan: Sobrecalentamiento en el sistema electrónico. Deje enfriar la estufa por un tiempo.

Otros mensajes que comienzan con una "F" distintos de los anteriores: Error único. Si el mensaje no desaparece en unos pocos minutos, llame al Servicio de Soporte Técnico.

Avisos de segurança

⚠ Se a vitrocerâmica se partir ou rachar, desligue imediatamente a placa para evitar choques eléctricos.

⚠ Este aparelho não se destina a trabalhar com um temporizador externo (que não esteja incorporado no aparelho) ou com um sistema de controlo remoto separado.

⚠ Não limpe este dispositivo a vapor.

⚠ O dispositivo e as respectivas partes acessíveis podem aquecer durante o funcionamento. Evite tocar nos elementos de aquecimento. As crianças com menos de 8 anos devem manter-se afastadas da placa, excepto se estiverem sob supervisão constante.

⚠ Este dispositivo só deve ser utilizado por crianças com mais de 8 anos; as pessoas com capacidades físicas, sensoriais ou mentais, ou sem experiência ou conhecimentos, devem utilizá-lo APENAS sob supervisão ou se

lhes tiverem sido dadas instruções adequadas sobre a utilização do aparelho e se compreenderem os perigos do mesmo. A limpeza e a manutenção não devem ser realizadas por crianças sem supervisão.

⚠ As crianças não devem brincar com o dispositivo.

⚠ Precaução. É perigoso cozinhar com gordura ou óleo sem a presença de uma pessoa, pois pode ocorrer um incêndio. Nunca tente apagar um incêndio com água! Neste caso, desligue o dispositivo e cubra as chamas com uma tampa, um prato ou um cobertor.

⚠ Não armazene objectos nas áreas de cozedura da placa. Evite possíveis riscos de incêndio.

⚠ Se o cabo de alimentação eléctrica estiver danificado, deve ser substituído pelo fabricante ou pelo respetivo serviço pós venda”

⚠ CUIDADO: utilizar apenas protetores da placa apropriadamente concebidos pelo fabricante de eletrodomésticos ou os protetores já utilizados neste aparelho. O uso de protetores não adequados pode dar origem a acidentes.

Instalação

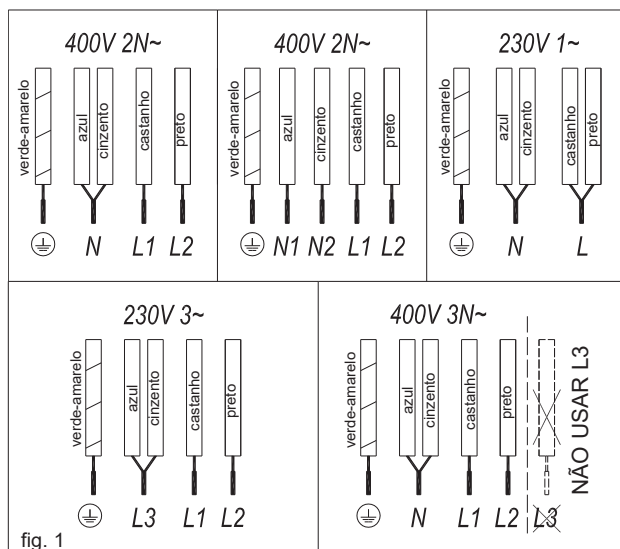

Colocação com gaveta para talheres

Se desejar instalar móveis ou uma gaveta para talheres por baixo da placa, deve ser colocada uma tábua de separação entre as duas. Desta forma, é evitado o contacto accidental com a superfície quente do encaixe do dispositivo.

A tábua deve ser colocada 20 mm abaixo da parte inferior da placa.

Ligação eléctrica

Antes de ligar a placa à rede eléctrica, verifique se a tensão e a frequência correspondem às especificadas na placa de identificação do produto, que se encontra por baixo do mesmo, e na folha da garantia, ou na ficha de dados técnicos aplicável, que tem de ser guardada juntamente com este manual durante a vida útil da placa. A ligação eléctrica será feita através de um interruptor omnipolar ou cavilha, desde que seja acessível, de acordo com a corrente e com uma distância mínima entre os contactos de 3 mm. Isto garante que o circuito é desligado em caso de emergência e permite a limpeza da placa.

Apenas o Serviço de assistência técnica oficial da TEKA está autorizado a manusear ou reparar o aparelho, incluindo substituir o cabo de alimentação.

Certifique-se de que o cabo de alimentação não entra em contacto com o armazenamento da placa ou com o armazenamento do forno, caso estejam instalados na mesma unidade.

Atenção:

⚠ A ligação eléctrica tem de ser correctamente ligada à terra, seguindo os regulamentos adequados, caso contrário pode ocorrer um funcionamento incorrecto da placa.

⚠ Picos de tensão anormalmente altos podem avariar o sistema de controlo (como com qualquer tipo de aparelho eléctrico).

📖 Guarde o Certificado de Garantia ou a ficha de dados técnicos juntamente com o manual de instruções durante toda a vida útil do produto. Estes documentos contêm informações técnicas importantes.

Utilização e manutenção

Instruções do controlo táctil

ELEMENTOS DE MANUSEAMENTO (fig. 2)

- ① Botão táctil ligar/desligar.
- ② Botões tácteis de selecção da placa.
- ③ Indicadores de potência e/ou calor residual*.
- ④ Botão táctil "Reduzir" potência.
- ⑤ Botão táctil "Aumentar" potência.
- ⑥ Botão táctil de selecção de queimador duplo (placa dupla).
- ⑦ Botão táctil de bloqueio para os

restantes botões tácteis.

- ⑧ Indicador de zona dupla de placa de aquecimento (apenas junto a placas de aquecimento de queimadores duplos)*.
- ⑨ Ícone do bloqueio*.
- ⑩ Tecla tátil do temporizador.
- ⑪ *Ícone de definição de tempo da placa de aquecimento.
- ⑫ *Visor do temporizador

* Visíveis apenas quando está em funcionamento.

As manobras são realizadas através dos botões tácteis. Não é necessário exercer muita força nos botões pretendidos, é necessário apenas tocar neles com a ponta do dedo para activar a função desejada. Cada acção é confirmada por um sinal sonoro.

LIGAR O DISPOSITIVO

Quando a placa é ligada pela primeira vez, estará bloqueada e a luz piloto associada (9) estará acesa. Para a desbloquear, toque primeiro no botão táctil de bloqueio (Ⓜ)(7) até que a luz piloto (9) se apague.

1 Toque no botão de ligar (Ⓛ)(1) durante, pelo menos, um segundo.

O controlo tátil é ativado e aparece um 0 com 50% de brilho em todos os visores de potência (3).



Se nenhuma zona tiver indicação de calor residual antes de ligar, o visor continua a exibir "H" em vez de 0.

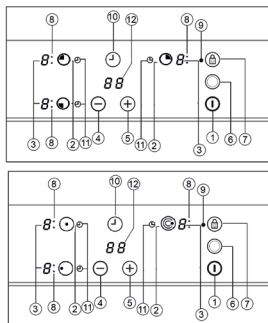
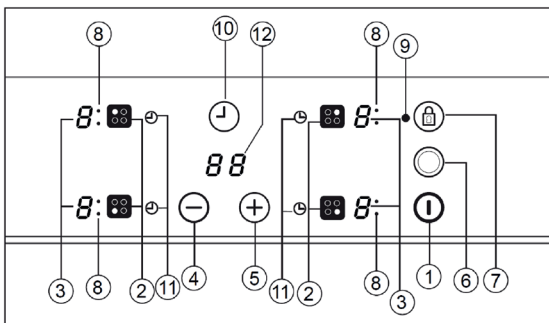

Se não efectuar qualquer acção nos 10 segundos seguintes, o controlo táctil desliga-se automaticamente.



LIGAR UMA PLACA

Quando o controlo táctil tiver sido activado através do botão táctil  (1), os indicadores de potência das placas apresentam um 0 (3).

- 1 Prima o botão táctil da placa escolhida (2). O indicador de alimentação relacionado (3) será ativado e o indicador luminoso ficará mais intenso.
- 2 Utilizando o botão táctil  ou  (4/5), escolha o nível de potência desejado.

Os botões tácteis  e  são repetitivos, por isso, se os mantiver premidos, aumentam ou diminuem em intervalos de 0,5 segundo.



Só pode seleccionar uma placa de cada vez, ou seja

Atenção:

Para utilizar uma placa quente, deve ser seleccionado primeiro. Quando quiser usar uma placa quente, verificar a luminosidade do indicador de alimentação. Depois de escolher a placa quente, a luminosidades ficará mais intensa.

Ligar rapidamente a placa na potência máxima: Depois de seleccionada a placa, prima uma vez o botão táctil  (4). A placa irá ser activada na potência máxima.

DESLIGAR A PLACA

- 1 A placa tem de ter sido seleccionada.
 - 2 Utilizando o botão táctil  (4), reduza o nível de potência para 0.
- ii) Se o utilizador mantiver o dedo durante 2 segundos no sensor de seleção, a zona respetiva será desligada.
- ii) Desligar rapidamente: Se premir os botões tácteis  e  (4/5) simultaneamente, a placa desliga-se rapidamente.

INDICADOR DE CALOR RESIDUAL

No indicador de potência da placa irá surgir um H sempre que a superfície

do vidro alcançar uma temperatura na qual haja risco de queimadura.

Quando este risco desaparece,

- i) o visor desliga-se (se o aparelho estiver em espera),
- ii) ou exibe 0 (se o aparelho ainda está a funcionar).



Advertência:

Num primeiro funcionamento, a indicação H pode aparecer durante um curto tempo no visor de potência. Esta exibição está relacionada com a operação de configuração e não significa que a zona de cozedura esteja quente.



Advertência:

A indicação H é usada para fins de segurança em qualquer caso. Mesmo que a alimentação seja desligada durante um período de tempo prolongado, depois de ligar, é exibida a indicação H.



DESLIGAR O DISPOSITIVO

O dispositivo pode ser desligado em qualquer altura premindo o botão geral ligar/desligar  (1). Em modo em espera será exibido um H nas zonas que estiverem quentes. Os restantes visores estarão apagados

Placas com queimadores duplos e tripos

As placas com queimadores duplos e tripos permitem utilizar o aro interior ou os aros interior e exterior, dependendo do tamanho do recipiente.

LIGAR AS PLACAS COM QUEIMADOR DUPLO E TRIPLO



- 1 A placa tem de estar seleccionada.
- 2 Selecciona a potência desejada (de 1 a 9) com o botão táctil  ou  (5/4).
- 3 Prima o botão da placa do queimador duplo ou triplo  (6) para ligar o segundo queimador. Quando a luz se acender (8), está pronto para funcionar.
- 4 Nos modos de queimador triplo,

se, depois de ligar o segundo queimador, desejar activar um terceiro queimador, tem de premir novamente o botão táctil  (6). É, então, ligada a segunda luz (8).

DESLIGAR A PLACA COM QUEIMADOR DUPLO



- 1 A placa que pretende desligar tem de estar seleccionada.
- 2 Prima o botão da placa de queimador duplo ou triplo  (6). A luz apaga-se (8) e o aro exterior desliga-se.

DESLIGAR A PLACA COM QUEIMADOR TRIPLO

- 1 Prima o botão táctil  (6). A primeira luz apaga-se (8) e o terceiro aro desliga-se.
- 2 Se premir o botão  (6) novamente, a segunda luz apaga-se (8) e o segundo aro desliga-se. Apenas ficará activado o primeiro queimador.

Bloquear os botões tácteis da placa de cozedura

Para evitar utilizações indesejadas, pode bloquear toda a unidade, excepto o botão táctil ligar/desligar, utilizando o botão táctil de bloqueio  (7). Esta função é útil para a segurança infantil. Quando o bloqueio estiver ativado, a luz indicadora de bloqueio (9) acendese.

No entanto, lembre-se de que quando o controlo táctil estiver ligado, o botão táctil ligar/desligar  (1) permite desligá-lo, mesmo que o bloqueio esteja activado (A luz indicadora de bloqueio 9 ligada). Por outro lado, se o controlo táctil estiver desligado, a função de bloqueio não permite a utilização do botão táctil ligar/desligar  (1).

Para desativar a função de bloqueio, premir a tecla tátil de bloqueio  (7) mais uma vez. Indicador de bloqueio (9) apagado e controlo tátil estará pronto para utilização.

BLOQUEIO DE CRIANÇAS

O bloqueio de crianças é diferente

e mais complexo que o bloqueio de teclas. O utilizador pode ativar o bloqueio de teclas através de um sensor. Mas o bloqueio de crianças precisa de uma sequência de sensor. O bloqueio de crianças é usado para evitar que as crianças liguem a placa.

Ativar o Bloqueio de crianças:

1. A placa é ligada através da tecla tátil Ligar/Desligar $\text{Ⓚ}(1)$,
2. não deve estar selecionada nenhuma zona. Quando nenhuma zona estiver selecionada, $\text{⊕}(5)$ aumentar a tecla tátil de potência e $\text{⊖}(4)$ diminuir a tecla tátil de potência e os sensores de menos são mantidos durante 3 segundos ao mesmo tempo. E no fim deste período, é ouvido um curto som de campanha.
3. Depois do sinal de campanha, tocar na tecla tátil de bloqueio $\text{Ⓚ}(7)$ (não é necessário premir durante muito tempo) e é ouvido um som de campanha longo e o bloqueio de crianças será ativado e todos os visores de potência exibem "L".

Durante o bloqueio de crianças, se o utilizador tocar em qualquer sensor (incluindo o sensor principal), piscará no visor "L".

Advertência: O estado do bloqueio de crianças não é guardado. Se a energia da placa for interrompida, o estado do bloqueio de crianças pode não ser mantido.

Desativar o bloqueio de crianças.

Para poder desativar o Bloqueio de crianças, este deve ter sido ativado antes e todos os visores de potência exibirem "L"

1. $\text{⊕}(5)$ Aumentar a tecla tátil de potência e $\text{⊖}(4)$ diminuir a tecla tátil de potência e os sensores de menos são mantidos durante 3 segundos ao mesmo tempo. E no fim deste período, é ouvido um curto som de campanha.
2. Depois do sinal de campanha, tocar na tecla tátil de bloqueio

$\text{Ⓚ}(7)$ (não é necessário premir durante muito tempo) e é ouvido um som de campanha longo e o bloqueio de crianças será desativado e a "Indicação" ficará apagada.

- 1 A placa tem de ser seleccionada.
- 2 Prima o botão tátil $\text{⊕}(5)$ até atingir o nível 9 e a função de início automático de cozedura será desactivada.

Cozedura rápida (Início automático de cozedura)

Esta função facilita a cozedura, pois não necessita de estar presente enquanto está a ser efectuada. O controlo tátil pré-programa a placa seleccionada na potência máxima e, posteriormente, reduz para o nível de potência desejado (seleccionado por si) após um período de tempo aproximado (consulte a Tabela 1).

Tabela 1

Potência Seleccionada	Função de início automático de cozedura
0	0
1	60
2	180
3	288
4	390
5	510
6	150
7	210
8	270
9	-

LIGAR A FUNÇÃO DE INÍCIO AUTOMÁTICO DE COZEDURA

- 1 A placa tem de estar seleccionada.
- 2 Seleccionar potência 9 e depois premir a tecla tátil de potência $\text{⊕}(5)$. Depois de usar a tecla tátil deve baixar continuamente a potência de cozedura para o nível pretendido, (por exemplo 6). Quando inicia a função de cozedura automática, a indicação "A" pisca com o nível de potência pretendido no visor.

DESLIGAR A FUNÇÃO DE INÍCIO AUTOMÁTICO DE COZEDURA

Ao fim de, pelo menos, 10 segundos desde o início da função de início automático de cozedura:

Função Timer

Esta função facilita o ato de cozinhar eliminando a obrigação de se ficar junto ao fogão ao logo de todo o processo. As placas de aquecimento programáveis se desligarão automaticamente após o término do tempo fixado. Cada placa de aquecimento possui um temporizador individual que possibilita a programação de várias delas, simultaneamente, no fogão.

Com estes modelos, é possível programar as placas de indução com tempos determinados diversos, variando de 1 a 99 minutos. Todos os espaços de cozimento podem ser programados individualmente e simultaneamente.

PROGRAMAÇÃO DE UMA PLACA DE INDUÇÃO

- 1 Deve ser escolhido o espaço de cozimento a ser programado.
- 2 Escolha um nível de potência de 1 a 9 para a placa de indução, usando as teclas touchscreen ⊕ ou $\text{⊖}(5/4)$
- 3 Aperte a tecla touchscreen $\text{Ⓚ}(10)$ da hora. O indicador de hora (12), indicará "00". A placa escolhida para ser programada (11) ficará intermitente.
- 4 Logo em seguida, entre com um tempo de cozimento de 1 a 99 usando as teclas touchscreen ⊕ ou $\text{⊖}(5/4)$

Após o indicador de alimentação parar de piscar, o tempo começará automaticamente a ser contado regressivamente. O indicador (11) relativo à placa de indução programada continuará intermitente.

Quando o relógio mostrar 01, os intervalos contados regressivamente como minutos transformar-se-ão em

segundos.

Quando completar-se o tempo definido para o cozimento, o espaço de cozimento programado se desligará e o relógio emitirá um som de bip durante alguns segundos. O indicador do timer apresentará a marcação intermitente "00" do lado do indicador da placa de indução que foi desconectada.

Se você desejar programar ao mesmo tempo outra placa elétrica, repita os passos 3. e 4.

Caso o espaço de aquecimento desligado esteja aquecido, o indicador mostrará a marcação H ou 0. Para silenciar o sinal sonoro, é suficiente tocar em qualquer um dos sensores.



MUDAR O TEMPO DE

PROGRAMAÇÃO ANTERIORMENTE DEFINIDO

Para mudar o tempo de programação definido, escolha a placa de indução que foi programada apertando sua tecla touchscreen (2) e em seguida é preciso apertar a tecla touchscreen do relógio  (10). Após esta operação, veja o tempo marcado e mude-o para o tempo desejado.

DESATIVAR O TIMER

Se você deseja desativar o temporizador antes que o tempo determinado seja completado, proceda às operações descritas abaixo.

- 1 Em primeiro lugar escolha a placa de indução e em seguida aperte a tecla touchscreen do relógio  (10)
- 2 Para fazer o relógio voltar a "00", use a tecla touchscreen  (4), desta forma, o relógio será desativado.

Método alternativo:

Depois da seleção de zona, se a tecla tátil do temporizador for premida durante dois segundos, o temporizador respetivo será cancelado.

Função desligar de segurança

Se, devido a um erro, uma ou mais placas não se desligarem, o aparelho irá desligar-se automaticamente após um período de tempo definido (consulte a Tabela 2).

Tabela 2

Nível de Potência Seleccionado	TEMPO MÁXIMO DE FUNCIONAMENTO (em horas)
1	10
2	5
3	5
4	4
5	3
6	2
7	2
8	2
9	1

Quando a função "desligar de segurança" tiver sido activada, é apresentado um 0 se a temperatura da superfície de vidro não for perigosa para o utilizador ou um H se existir risco de queimadura.

Para voltar a ligar o aparelho, desligue premindo o botão ligar/desligar  (1) e volte a ligá-lo.

 **Mantenha sempre o painel de controlo das áreas de aquecimento limpas e secas.**

 **Em caso de problemas de funcionamento ou ocorrências que não estejam mencionadas neste manual, desligue o aparelho e contacte o Serviço de assistência técnica da TEKA.**

Recomendação para a utilização correcta das placas de vitrocerâmica

- * Utilize painéis e recipientes espessos, com fundos totalmente planos.
- * Não é recomendável utilizar recipientes cujo diâmetro seja menor do que a zona para cozinhar.
- * Não deslize os recipientes sobre o vidro, pois podem riscá-lo.
- * Embora o vidro suporte alguns golpes de grandes recipientes, que não tenham arestas vivas, é necessário ter precaução com os impactos destes utensílios.

- * Para evitar danos na superfície de vitrocerâmica, não deslize os recipientes sobre o vidro, e mantenha o fundo dos recipientes limpos e em boas condições.

 **Tenha cuidado para não derramar açúcar ou produtos que o contenham pois, enquanto a superfície estiver quente, podem danificar o vidro.**

Limpeza e manutenção

Para manter o produto em boas condições a limpeza deve ser efectuada utilizando produtos e utensílios adequados, depois de arrefecer. Desta forma, a limpeza será mais fácil e evitará a acumulação de sujidade. Nunca utilize produtos ou utensílios de limpeza agressivos que possam riscar a superfície ou equipamentos a vapor.

A sujidade ligeira, que não tenha aderido à superfície, pode ser limpa utilizando um pano húmido e um detergente suave ou água tépida com detergente. As manchas mais profundas e a gordura devem ser limpas utilizando um produto de limpeza especial para placas de vitrocerâmica, seguindo as instruções da embalagem. A sujidade que tenha aderido totalmente à superfície por ter sido queimada sucessivamente pode ser removida utilizando uma espátula com lâmina.

A gordura seca na parte inferior dos recipientes ou a gordura entre o vidro e os recipientes enquanto está a cozinhar provocam ligeiras manchas coloridas. Estas podem ser removidas utilizando um esfregão de níquel com água ou um produto de limpeza especial para placas de vitrocerâmica. Deve remover imediatamente, com uma espátula, objectos de plástico, açúcar ou alimentos que contenham muito açúcar e que tenham derretido sobre a superfície.

O arrastamento de recipientes metálicos sobre o vidro provoca brilhos metálicos. Estes podem ser removidos utilizando, de forma intensiva, um produto de limpeza especial para placas de vitrocerâmica,

podendo ser necessário repetir o processo de limpeza várias vezes.

Atenção:

! Utilize a espátula de limpeza com cuidado. A lâmina pode provocar ferimentos!

! Se utilizar a espátula de forma incorrecta, a lâmina pode partir-se e ficar algum fragmento entre o aro e o vidro. Se tal acontecer, não tente removê-lo com as mãos. Utilize uma pinça ou uma faca com uma ponta fina. (Consulte a Fig. 3)

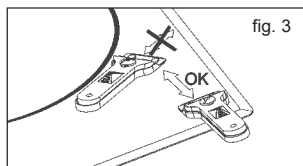

! Utilize a lâmina apenas na superfície de cerâmica, evitando que o invólucro da espátula entre em contacto com o vidro, pois pode riscá-lo.

! Utilize lâminas que estejam em perfeitas condições. Substitua imediatamente a lâmina, caso esta tenha qualquer dano.

! Depois de terminar de utilizar a espátula, retire a lâmina e bloqueie-a. (Consulte a Fig. 4)

fig. 4 Utilizar a espátula

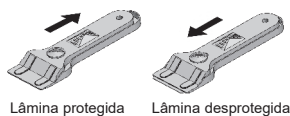

! Pode suceder que um recipiente fique colado ao vidro devido ao derretimento de qualquer produto entre eles. Não tente remover o recipiente enquanto a placa estiver fria! Esta tentativa poderá partir o vidro.

! Não pise o vidro, nem se apoie nele, pois pode partir-se e provocar ferimentos. Não utilize o vidro para pousar objectos.

A TEKA INDUSTRIAL S.A. reserva-se o direito de efectuar alterações a estes manuais, conforme considerar necessário ou útil, sem que tal prejudique as características essenciais dos produtos.

Considerações ambientais



O símbolo  no produto ou na sua embalagem significa que este produto não pode ser tratado como o lixo doméstico normal. Este produto deve ser levado a um ponto de recolha para reciclagem de electrodomésticos eléctricos e electrónicos. Ao garantir uma eliminação adequada deste

produto, irá ajudar a evitar eventuais consequências negativas para o ambiente e para a saúde pública, que, de outra forma, poderiam ser provocadas por um tratamento incorrecto do produto. Para obter informações mais pormenorizadas sobre a reciclagem deste produto, contacte os serviços municipalizados locais, o centro de recolha selectiva da sua área de residência ou o estabelecimento onde adquiriu o produto.

Os materiais utilizados na embalagem são ecológicos e podem ser reciclados. Os componentes de plásticos estão assinados com >PE<, >LD<, >EPS<, etc. Elimine os materiais da embalagem, como lixo doméstico, nos contentores adequados.

Se algo não funcionar

Antes de chamar a assistência técnica, realizar as verificações descritas abaixo.

O aparelho não funciona:

Assegurar que o cabo de alimentação está ligado à tomada.

A panela agarra-se ao vidro:

Se houver material derretido entre a panela e o vidro, ajustar a placa de aquecimento à potência máxima e tentar separá-los.

Erro de sensor único:

Se nenhum dos sensores estiver ativo durante mais de 10 segundos, ocorre esta situação de erro e é exibido o código de erro "F1". Este erro pode estar relacionado com origens diferentes. Uma delas é que pode haver um objeto (garfo, faca, ...) em algum dos sensores.

Se tiver a certeza de que não há nenhum objeto na unidade de controlo, o vidro da placa é limpo com um pano seco. Se a situação de erro continuar depois desta solução, deve retirar a ficha da tomada ou desligar o fusível durante 10 segundos.

Erro de sensores vários:

Se forem detetados mais de 2 sensores ao mesmo tempo, ocorre esta situação de erro e é exibido o código de erro "F2".

Razões de origem potenciais do problema:

- Pode haver um objeto (panela...) ou acumulação de água (transbordamento de líquido da panela...) que cobre mais do que 2 sensores
- A localização do controlo tátil pode expor mais calor ou vapor (do fundo do forno do fogão...)

Deve assegurar que não há nenhum objeto nos sensores e desligar todas as fontes de vapor e calor. Depois, o vidro da placa é limpo com um pano seco. Se a situação de erro continuar depois desta solução, deve retirar a ficha da tomada ou desligar o fusível durante 10 segundos.

Erro FC:

Mensagem FC no controlo e placas de aquecimento desligadas: Sobreaquecimento na eletrónica. Deixar o fogão arrefecer durante algum tempo.

Outras mensagens começadas por um "F" que não a acima: Erro único. Se a mensagem não desaparecer após alguns minutos, ligar para o Serviço de Assistência Técnica.

Safety warnings:

⚠ If the ceramic glass breaks or cracks, immediately unplug the hob to avoid electric shocks.

⚠ This appliance is not designed to work with an external timer (not built into the appliance) or a separate remote control system.

⚠ Do not steam clean this device.

⚠ The device and its accessible parts may heat up during operation. Avoid touching the heating elements. Children younger than 8 years old must stay away from the hob unless they are permanently supervised.

⚠ This device may solely be used by children 8 years old or older, people with impaired physical, sensory or mental abilities, or those who are lack of experience and knowledge, **ONLY** when supervised or if they have been given adequate instruction on the use of the device and understand the dangers its use involves. User cleaning and maintenance may not be done by unsupervised

children.

⚠ Children must not play with the device.

⚠ Precaution. It is dangerous to cook with fat or oil without being present, as these may catch fire. Never try to extinguish a fire with water! In this event disconnect the device and cover the flames with a lid, a plate or a blanket.

⚠ Do not put any object on the cooking areas of the hob. Prevent a possible fire hazard.

⚠ “If the mains cord is damaged, should be replaced by the manufacturer or its after sales service”

⚠ **CAUTION: Use**

only cooktop protectors appropriately designed by the household manufacturer or the protectors already used in this appliance. The use of inappropriate protectors could cause accidents.

Installation

Emplacement with cutlery drawer

If you wish to mount furniture or a drawer under the hob, a separation board must be fitted between the two. Accidental contact with the hot surface of the device's housing is thus prevented.

The board must be fitted 20 mm under the bottom cover of the hob.

Electrical connection

Before you connect the hob to the

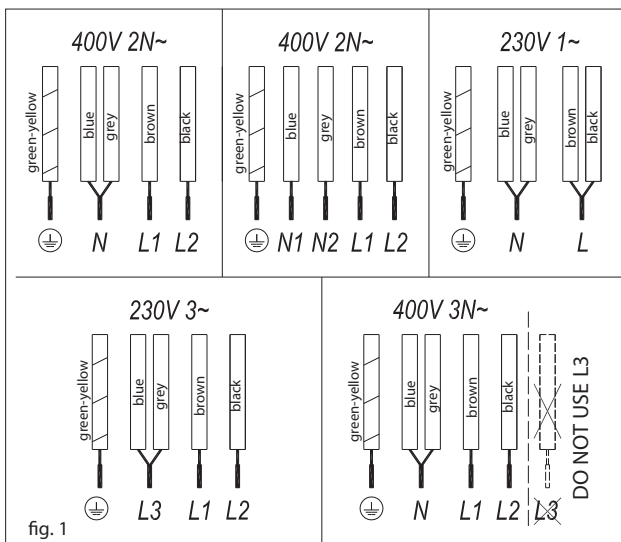

mains, check if the voltage and frequency match those specified on the hob label, which is placed under the hob or on the Guarantee card, or if applicable on the technical data sheet, which you must keep together with this manual throughout the product's service life.

Use and Maintenance

User instructions of the Touch Control

The electrical connection will be via an all-pole circuit breaker or plug, whenever accessible, in accordance with the current and with a minimum 3 mm distance between contacts. This ensures disconnection in emergencies and allows hob cleaning.

Only the TEKA official technical service can handle or repair the appliance, including replacement of the power cable.

Ensure that the inlet cable does not come into contact with the hob housing or the oven housing, if it is installed in the same unit.

Warning:

⚠ The electrical connection must be properly grounded, following current regulations, otherwise the hob may malfunction.

⚠ Unusual high power surges can damage the control system (like with any electrical appliance).

📖 Keep the Guarantee Certificate or the technical data sheet together with the instructions manual throughout the product's service life. These contain important technical information.

When the hob is connected for the first time, it will be locked and the related pilot light (9) will be on. To unlock it, first touch locking touch key (7) until the pilot light (9) switches off.

1 Touch the switching on touch key (1) for at least one second.

The Touch Control is activated and a 0 appears with 50% brightness on all the power displays (3).

If any zone has residual heat indication before switch on, the display continues showing "H" instead of 0.

If you do not take any action in the next 10 seconds the touch control will switch off automatically.

SWITCHING ON A HOT PLATE

Once the Touch Control has been activated by means of the touch key (1) (1), the power indicators of the hot plates will display a 0 (3).

1 Press the touch key for the selected hot plate (2). The related power indicator (3) will be activated and brightness of indicator will increase.

2 Using the touch key (4/5), choose the desired power level.

The (4) and (5) touch keys are repetitive, so if you keep them pressed they increase or decrease with a 0.5 second interval.

Only one hot plate can be selected at the same time

HANDLING ELEMENTS (fig. 2)

- ① On/off touch key.
- ② Hot plate selection touch keys.
- ③ Power and/or residual heat displays*.
- ④ "Decrease" power touch key.
- ⑤ "Increase" power touch key.
- ⑥ Double burner selection touch key (double hot plate).
- ⑦ Locking touch key for the rest of touch keys.
- ⑧ Hot plate double zone indicator (only next to double burner hot plates)*.
- ⑨ Lock icon*.
- ⑩ Timer touch key.
- ⑪ *Time set hot plate icon.
- ⑫ *Timer display

* Only visible while running.

The manoeuvres are done by means of the touch keys. You do not need to exert force on the desired touch key, you only need to touch it with your fingertip to activate the required function.

Each action is notified by a beep.

SWITCHING ON THE DEVICE

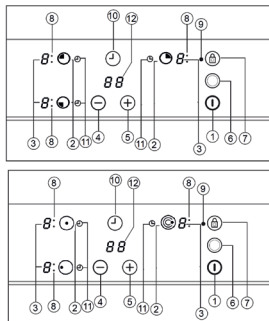
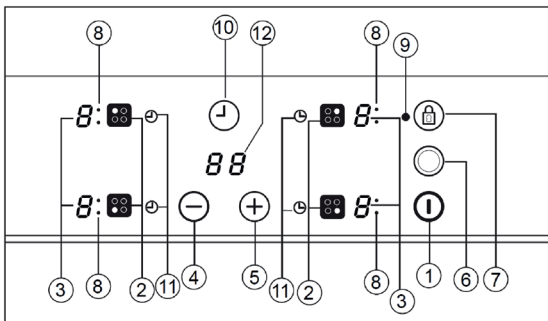

Warning:

 **To operate a hot plate, it must be selected first. When you want to use a hot plate, check the brightness of the power indicator. After choosing hot plate, brightness of power indicator should increase.**

Quick switch-on at maximum power: Once you have selected the hot plate, press the touch key  (4) once. The hot plate will be activated at full power.



SWITCHING OFF THE HOT PLATE

1 The hot plate must previously be selected.

2 Using the touch key  (4), lower the power level to 0.

Quick switch-off alternatives :

i) If user keep finger on the selection sensor for 2 seconds, the related zone will be switched off.

ii) When you press touch keys  and  (4/5) simultaneously, the hot plate will switch off quickly.

RESIDUAL HEAT INDICATOR

The power indicator of the hot plate will display an H when the glass surface reaches a temperature that could cause burning.

When this risk disappears,

i) the display switches off (if the device is in stand by),

ii) or displays 0 (if the appliance is still running).

 **Warning:**

In a first run, H indication may appear in a short time on the power display. This showing is related with setup operation and it does not mean the cooking zone is hot.

 **Warning:**

H indication is used for the safety purposes in any case. Even if the power is cut off for a long time, after power on, H indication appears.

SWITCHING OFF THE DEVICE



The device can be switched off at any time by pressing the general on/off touch key  (1). In standby mode an H will appear in the zones that are hot. The rest of the displays will not light up.

Double and Triple Burner Hot Plates

With double and triple burner hot plates you can use the inside ring, or the inside and the outside rings, depending on the size of the pan.

CONNECTING/SWITCHING DOUBLE AND TRIPLE BURNER HOT PLATES ON

1 The hot plate must be selected.

2 Select the desired power (from 1 to 9) using the touch button  or  (5/4).

3 Press the double or triple burner hot plate button  (6) to switch the second burner on. When the light switches on (8), it is working.

4 In triple burner models, if once the second burner is switched on you want to activate the third burner, you need to press the touch button  (6) again. The second light (8) will then switch on.

DISCONNECTING/SWITCHING THE DOUBLE BURNER HOT PLATE OFF

1 The hot plate that you want to disconnect must first be selected.

2 Press the double or triple burner hot plate button  (6). The light will switch off (8) and the outer ring will be disconnected.

DISCONNECTING / SWITCHING THE TRIPLE BURNER HOT PLATE OFF

1 Press the touch button  (6). The first light will switch off (8) and the third ring will be disconnected.

2 If you press the button  (6) again, the second light will switch off (8) and the second ring will be disconnected. Only the first burner

will be activated.

Locking of the touch keys of the cooking hob

To prevent undesired manipulation you can lock the entire unit, except for the on/off touch key, using the locking touch key  (7). This function is useful for child safety. When the lock is activated, the lock indicator light (9) comes on.

However, remember when the touch control is on, the on/off touch key  (1) allows you to switch it off, even if the lock is activated (the lock indicator light (9) on).

On the other hand, if the touch control is switched off, the locking function does not allow the on/off touch key  (1) to be used.



To deactivate the locking function, press the locking touch key  (7) once again. Lock indicator (9) light off and touch control will be ready for use.

CHILD LOCK

The child lock is different and more complicated than key lock. User can activate key lock via one sensor. But child lock need a sensor sequence. The Child Lock is being used to prevent children from turning on the hob.

Activating Child Lock :

1. The hob is switched on via  (1) On/Off touch key,

2. Any zone should not be selected. When any zone is not selected,  (5) Increase power touch key and  (4) decrease power touch key and minus sensors is hold for 3 seconds at same time. At the end of this period, a short buzzer sound is heard

3. After buzzer signal , the  (7) locking touch key is touched (there is no need to keep press for a long time) and a long buzzer sound is heard and the Child Lock will be activated and all power display shows "L".

During Child Lock, if user touch any sensor (Main sensor included) , "L" will flash on display.

Warning : Child lock status is not being stored. If the energy of the hob is butted, child lock status could not be preserved.

Deactivating Child Lock :

To be able to deactivate Child Lock, the Child Lock should be activated before and all power display show "L"

1. ⊕ (5) Increase power touch key and ⊖(4) decrease power touch key and minus sensors is hold for 3 seconds at same time. At the end of the this period, a short buzzer sound is heard,
2. After buzzer signal , is touched to the ⊕(7) locking touch key (there is no need to keep press for a long time) and a long buzzer sound is heard and the Child Lock will be de activated and "Indication will be light off.

Flash Cooking (Automatic cook start)

This function facilitates cooking as you do not need to be present while it is being done. The touch control pre-programmes the chosen hot plate at the maximum power and subsequently lowers it to the desired power level (which you have selected) after an approximate amount of time (see table 1).

Table 1

Selected power	Automatic Cook Start Function
0	0
1	60
2	180
3	288
4	390
5	510
6	150
7	210
8	270
9	-

SWITCHING THE AUTOMATIC COOK START FUNCTION ON

- 1 The hot plate must be selected.
- 2 Select power 9 and then press power touch key ⊕ (5).After using the touch key you must lower the continuous cooking power to the desired level, (for example 6). When the automatic cook function starts "A" indication flashes with desired power level on the display.

SWITCHING THE AUTOMATIC COOK START FUNCTION OFF

After at least 10 seconds have elapsed since the beginning of the automatic cook start function:

- 1 The hot plate must be selected.
- 2 Press touch key ⊕ (5) till the indicator reaches level 9 and the automatic cook start function will be deactivated.

Timer Function

This function makes it easier to cook, as you do not need to be present throughout the process: the timed hot plate(s) will switch off automatically after the set time has lapsed. There is a separate timer for each hot plate, which allows all of the hot plates to be timed simultaneously.

With these models you can use the clock as a timer for the hotplates for times ranging from 1 to 99 minutes. All the cooking areas can be programmed individually and in a simultaneous manner.

TIMING ONE HOTPLATE

- 1 The cooking zone to be timed must be selected.
- 2 Select a power level for the hotplate from 1 to 9 using the touch keys ⊕ or ⊖(5/4).
- 3 Press clock touch key ⊕(10). Timer indicator (12) will display 00. Timed hot plate display (11) will flash.
- 4 Immediately afterwards, enter a

cooking time between 1 and 99 minutes,by using the touch keys or ⊕ (5/4).

When the power indicator (3) stops flashing, it will start to count down the time automatically. The respective timed hotplate display (11) will continue flashing.

When the clock reaches 01, it will switch from counting down minutes to seconds.

Once the selected cooking time has elapsed, the heating zone being timed is turned off and the clock emits a series of beeps for several seconds. The timer indicator will display a flashing 00 beside the hotplate that has been disconnected.

If you wish to time another hotplate at the same time, repeat steps 3 and 4.

If the heating zone turned off is hot, its indicator displays an H or otherwise an 0. To turn off the audible signal touch any sensor.

CHANGING THE PROGRAMMED TIME

To change the programmed time, you must press the touch key of the timed hotplate (2) to select it and then the clock ⊕(10). You may then read and change the time.

DISCONNECTION OF THE TIMER

If you want to stop the timer before the programmed time is up

- 1 First select the hotplate and then press clock touch key ⊕ (10).
- 2 Use the touch key ⊖ (4) to recude the time to 00. The clock is cancelled.

Alternative metod :
After zone selection if timer touch key is pressed for two seconds, the related timer will be cancelled.

Safety switch off function

If due to an error one or several hot plates do not switch off, the appliance will be automatically disconnected after a set amount of time (see table 2).

Table 2

Selected power level	MAXIMUM OPERATION TIME (in hours)
1	10
2	5
3	5
4	4
5	3
6	2
7	2
8	2
9	1

When the “safety switch off” function has been triggered, a 0 is displayed if the glass surface temperature is not dangerous for the user or an H if there is a burn risk.

To reconnect the appliance, switch it off by pressing the on/off key (1) and then switch it on again.

! Keep the control panel of the heating areas clean and dry at all times.

! In case of operating problems or incidents not mentioned in this manual, disconnect the appliance and contact the TEKA technical service.

Recommendation for the good use of vitroc ceramic hobs

- * Use pots or pans with thick, completely flat bottoms.
- * Pans with a smaller diameter than the shown heating area are not recommended.
- * Do not slide pots and pans over the glass as they may scratch it.
- * Although the glass can withstand knocks from large pots and pans without sharp edges, try not to knock it.
- * To prevent damage to the ceramic glass induction surface, try not to slide the pots and pans over the glass, and keep the bottoms of the vessels clean and in good condition.

! Try not to spill sugar or

products containing sugar on the glass while the surface is hot as these could damage it.

Cleaning and maintenance

To keep the appliance in good condition, clean it using suitable products and implements once it has cooled down. This will make the job easier and avoid the build-up of dirt. Never use harsh cleaning products or tools that could scratch the surface, or steam-operated equipment.

Light dirt not stuck to the surface can be cleaned using a damp cloth and a gentle detergent or warm soapy water. However, for deeper stains or grease use a special cleaner for ceramic hot plates and follow the instructions on the bottle. Dirt that is firmly stuck due to being burned repeatedly can be removed using a scraper with a blade. Slight tinges of colour are caused by pots and pans with dry grease residue underneath or due to grease between the glass and the pot during cooking. These can be removed using a nickel scourer with water or a special cleaner for ceramic hot plates. Plastic objects, sugar or food containing a lot of sugar that have melted onto the surface must be removed immediately using a scraper.

Metallic sheens are caused by dragging metal pots and pans over the glass. They can be removed by cleaning thoroughly using a special cleaner for ceramic glass hot plates, although you may need to repeat the cleaning process several times.

! **Warning:** Use the glass scraper carefully. The blade could cause injury!

! If you use the scraper incorrectly, the blade could break and a fragment could get caught between the surrounding trim and the glass. If this happens, do not try to remove it using your hands, carefully use tweezers or a knife with a fine edge. (See fig. 3)

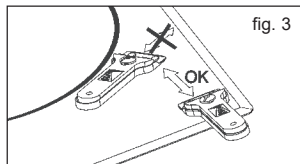

! Only use the blade on the ceramic surface, avoiding the scraper casing coming into contact with the glass because this could scratch it.

! Use blades in perfect condition. Immediately replace the blade if it is damaged in any way.

! After you have finished with the scraper, withdraw the blade and lock it. (See fig. 4)

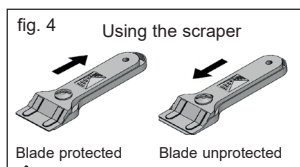

! A pot or pan may become stuck to the glass due to a product having melted between them. Do not try to lift the pot while the hot plate is cold! This could cause the glass break.

! Do not step on the glass or lean on it as it could break and cause injury. Do not use the glass as a surface for putting objects.

TEKA INDUSTRIAL S.A. reserves the right to make changes to its manuals that it deems necessary or useful, without affecting the product's essential features.

Environmental considerations



The symbol  on the product or its packaging means that this product cannot be treated like ordinary household waste. This product must be taken to a recycling collection point for electrical and electronic appliances. By ensuring

that this product is disposed of correctly, you will avoid harming the environment and public health, which could happen if this product is not handled properly. For more detailed information about recycling this product, please contact your local authority, household waste service or the store where you purchased the product.

The packaging materials used are environmentally-friendly and can be recycled completely. Plastic components are marked >PE<, LD<, >EPS<, etc. Dispose packaging materials, like household waste, in your local container.

If something does not work

Before calling the technical service, perform the verifications specified below.

The appliance does not work:

Ensure that the power cable is plugged in.

The pot sticks to the glass:

If there is molten material between the pot and the glass, set the hot plate to maximum power and try to separate them.

Single Sensor Error :

If any of the sensors is active more than 10 seconds, this error situation occurs and error code "F1" is showed. This error can be related with different roots. One of them is that there may be an object (fork, knife...) on the any of the sensor.

Make sure that there is no any object on the control unit, hob glass is wiped with a dry cloth. If error situation continue after this solution, please take out plug or switch off fuse switch for 10 second.

Plural Sensor Error:

If more than 2 sensors are sensed at same time, this error situation occurs and error code "F2" is displayed.

Potential root reasons of the problem :

- There may be an object(pot...) or water accumulation(overflow liquid

from pot...) that cover more than 2 sensors

- Touch control location may exposure more heat or steam (from oven bottom of the hob...)

Please be sure that there is no any object on the sensors and switched off all steam and heat sources. Then, hob glass is wiped with a dry cloth. If error situation continue after this solution, please take out plug or switch off fuse switch for 10 second.

FC Error:

Fc message on the control and the hot plates switch off: Overheating in the electronics. Let the stove cool for a while.

Sicherheitshinweise:

! Falls das keramische Glas zerbricht, ziehen Sie sofort den Stecker des Ofens heraus um von dem elektrischen Schlag zu vermeiden.

! Dieses Gerät ist nicht entwickelt, dafür es mit einem externen Timer (nicht im Gerät montiert) oder einem separaten Fernbedienungssystem zu arbeiten.

! Reinigen Sie nicht das Gerät mit Wasserdampf.

! Das Gerät und die erreichbaren Geräteteile können erhitzen. Vermeiden Sie die erhitzte Geräteteil zu berühren. Die Kinder, die jünger als 8 Jahre alt sind, sollen von dem Ofen fernbleiben, falls sie nicht ständig beaufsichtigt werden.

! Das Gerät nur von der Kinder, die alter als 8 Jahre sind, und der Personen, die physikalischen, sensorischen oder mentalen Fähigkeitsstörungen oder unzureichenden Kenntnisse und Erfahrungen haben gebraucht wird, falls sie nur beaufsichtigt oder über Gebrauch des Geräts und die bestehenden Gefahren des Gebrauchs ausreichend informiert werden. Reinigung und Pflegen können von der

Kinder, die nicht beaufsichtigt werden, nicht gemacht werden.

! Die Kinder sollen nicht mit dem Gerät spielen.

! Achtung: Es ist gefährlich ohne Öl zu kochen; weil das Gerät brennbar ist. Versuchen Sie überhaupt nicht das Feuer mit Wasser zu löschen. In diesem Fall schalten Sie den Ofen ab und bedecken die Flammen mit Deckel, Teller oder Bettdecke.

! Setzen Sie keine Sache auf die Kochstelle des Ofens auf. Vermeiden Sie von dem Gefähr des möglichen Feuers.

! "Falls das primäre elektrische Kabel beschädigt wird, soll das Kabel von dem Hersteller oder Kundendienst

getauscht werden."

! **ACHTUNG:** Verwenden Sie die Beschützer der Kochfelder, die von Hausgerätehersteller geeignet entwickelt werden, oder die vorhandenen Beschützer.

Montage

Stellung mit Schublade für Gabel-Messer-Löffel

Wenn Sie ein Möbel oder Schublade unter dem Ofen montieren mögen, sollen Sie eine Trennungsplatte zwischen beiden stellen. Somit wird das unbeabsichtigte Berühren mit heißen Oberflächen des Gehäuses verhindert.

Diese Platte soll 20 mm unter der unteren Ofentür gestellt werden.

Stromanschluss

Bevor Sie den Ofen in elektrisches Netzwerk einstecken, kontrollieren Sie

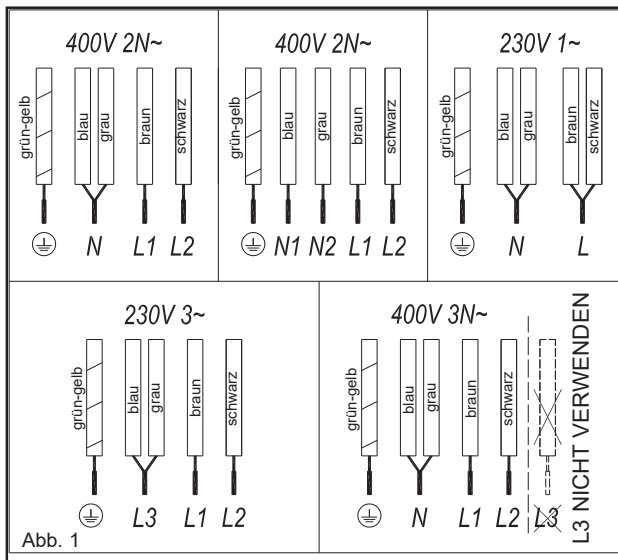

ob Volt zahl und elektrischer Strom nach dem Etikett unter Ofen oder der Garantiekarte oder in dem technischen Auskunftsbüchlein (falls vorhanden), das während seiner Dienstleistung mit diesem Benutzerhandbuch gehalten wird, zusammenpassen oder nicht.

Wenn Stromanschluss erreichbar ist, wird es über allpoligen Schalter oder Stecker nach 3 mm Abstand zwischen Kontakten und elektrischem Strom geliefert. In der Notfälle versorgt es Sie den elektrischen Anschluss abzuschalten und den Ofen zu reinigen.

Nur der offizielle technische Dienst von TEKA ist verantwortlich für das Gerät oder Reparatur inklusive der Täuschung des Energiekabels.

Sichern Sie, dass der innerliche Kabel mit dem Gehäuse des Ofens oder dem Gehäuse des Geräts nicht berührt, falls sie auf der gleichen Einheit montiert werden.

Achtung:

⚠ Der Stromanschluss soll nach der vorhandenen Regelungen geeignet geerdet werden oder kann Fehlfunktion im Ofen stattfinden.

⚠ Die ungewöhnlichen höhen Energiewellen können das Kontrollsystem beschädigen (wie in einem elektrischen Gerät).

Halten Sie das Garantiezertifikat oder das technische Auskunftsformular mit diesem Benutzerbuch halten. Diese enthalten wichtige technische Auskünfte.

Gebrauch und Pflege

Gebrauchsanweisungen der Touch-Pad Kontrolle

HANDHABUNGSELEMENTE Abb. 2

- ① ANSCHALTEN/AUSSCHALTEN Touchpad Taste.
- ② Wahl des heißen Kochen Felds Taste.
- ③ Energie und/oder Hitze Schirm*.
- ④ Taste für Verminderung der
- ⑤ Energie *Taste für Vermehrung der Energie
- ⑥ Dopperbrenners Taste (Doppel heißes Kochfeld)
- ⑦ Lock-Taste für die Resten Touchpad Tasten.
- ⑧ Der Anzeiger der doppelte Felder für heißes Kochfeld (nur bei Dopperbrenner für heißes Kochfeld)*
- ⑨ Icon für Arretierung*.
- ⑩ Timer Taste
- ⑪ *Timer Ikone für Kochfeld
- ⑫ *Timer Anzeiger

* Das kann sehen nur wenn das funktioniert.

Bearbeitungen werden über Touchpad Schalter gemacht. Das ist nicht benötigt für Sie die Taste aufzuzwingen; Berührung mit Ihrer Fingerkuppe ist genügend um die Funktion, die Sie mögen, zu beginnen.

Alle Bearbeitungen werden über "bip"

Stimme ausgezeichnet

ANSCHALTUNG DES GERÄTS

Wenn der Ofen erstmal angeschlossen wird, wird er verschließen und das Kontrolllicht (9) wird sich anmachen. Um das zu anschalten berühren Sie zuerst Lock-Taste (7) bis das Kontrolllicht (9) geht aus.

- 1 Berühren Sie Touchpad Schalter (1) für die Funktion der Anschaltung mindestens ein Sekunde lang.

Touchpad Kontrolle wird funktionieren und 0 mit %50 Helligkeit wird auf der allen Energieschirmen (3) werden gesehen

Wenn eine Zone vor dem Einschalten eine Restwärmeanzeige hat, wird die Anzeige fortgesetzt, wobei anstelle von 0 "H" angezeigt wird.

Wenn Sie in den nächsten 10 Sekunden keine Aktion ausführen, schaltet sich der Berührungsschalter automatisch aus.

SCHALTUNG AUF EINER HEISSEN PLATTE

Sobald das Touch Control über die Touch-Taste aktiviert wurde (1), Die Leistungsanzeigen der Kochplatten zeigen eine 0 (3) an.

- 1 Drücken Sie die Taste für die ausgewählte Kochplatte (2). Die zugehörige Betriebsanzeige (3) wird aktiviert und die Helligkeit der Anzeige erhöht sich.

- 2 Die Taste drücken - oder +

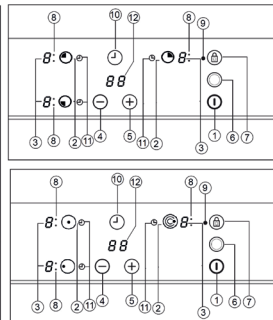
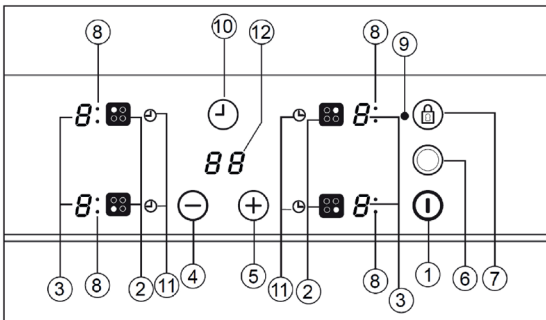

(4/5). Wählen Sie den gewünschten Leistungspegel.

Das \ominus und \oplus Touch-Tasten sind wiederholt, so dass, wenn Sie sie gedrückt halten sie erhöhen oder verringern mit einem 0,5 Sekunden Intervall.

Nur eine Heizplatte kann gleichzeitig gewählt werden

Warnung:

! To Eine heiße Platte bedienen, muss sie zuerst ausgewählt werden. Wenn Sie eine heiße Platte verwenden möchten, überprüfen Sie die Helligkeit der Energieanzeige. Nach Auswahl der Heizplatte, Sollte die Helligkeit der Leistungsanzeige ansteigen.

Schnelles Einschalten bei maximaler Leistung: Wenn Sie die Kochplatte ausgewählt haben, drücken Sie die Taste \ominus (4) einmal. Die Heizplatte wird bei voller Leistung aktiviert.

SCHALTEN SIE DIE HEISSE PLATTE AUS

- 1 Die Heizplatte muss zuvor ausgewählt werden.
- 2 Die Taste drücken \ominus (4), Verringern Sie den Leistungspegel auf 0.

Schnelle Abschaltung Alternativen:

- i) Wenn der Benutzer 2 Sek. Lang den Wahlsensor hält, wird die zugehörige Zone ausgeschaltet.
- ii) Wenn Sie die Taste drücken \ominus und \oplus (4/5) Gleichzeitig schaltet sich die Kochplatte schnell ab.

RESIDUELLE WÄRMEANZEIGE

Die Betriebsanzeige der Heizplatte zeigt ein H an, wenn die Glasoberfläche eine Temperatur erreicht, die zu Verbrennungen führen könnte. Wenn dieses Risiko verschwindet,

- i) die Anzeige schaltet sich aus (wenn sich das Gerät im Standby befindet),
- ii) oder zeigt 0 an (wenn das Gerät

noch läuft)

! Warnung:

In einem ersten Lauf kann die H-Anzeige in kurzer Zeit auf der Leistungsanzeige erscheinen. Diese Darstellung bezieht sich auf den Setup-Vorgang und bedeutet nicht, dass die Koch Zone heiß ist.

! Warnung:

H-Anzeige wird in jedem Fall zu Sicherheitszwecken verwendet. Selbst wenn die Stromversorgung für längere Zeit abgeschaltet ist, erscheint nach dem Einschalten die H-Anzeige.

AUSSCHALTEN DES GERÄTS

Das Gerät kann jederzeit durch Drücken der allgemeinen Ein- / Aus-Taste abgeschaltet werden ⓪ (1). Im Standby-Modus erscheint ein H in den heißen Zonen. Die restlichen Anzeigen leuchten nicht auf.

Zwei- und Dreikreiskochzonen

Bei Zweikreis- und Dreikreiskochzonen können Sie je nach Größe des Kochgeschirrs neben der durch den inneren Kreis begrenzten Kochzone auch die äußeren Kreise verwenden.

ZWEIKREIS - BZW. DREIKREISKOCHZONE AKTIVIEREN/EINSCHALTEN

- 1 Die entsprechende Kochzone muss ausgewählt sein.
- 2 Wählen Sie die gewünschte Kochstufe (1 bis 9) mit der Taste \oplus oder \ominus (5/4).
- 3 Betätigen Sie die Zweikreis-/Dreikreistaste ⓪ (6), um den zweiten Kreis zu aktivieren. Die Kontrollleuchte leuchtet (8), sobald dieser in Betrieb ist.
- 4 Um bei Modellen mit Dreikreiskochzone den dritten Kreis zu aktivieren, muss zunächst der zweite Kreis eingeschaltet sein. Den dritten Kreis aktivieren Sie dann, indem Sie die Taste ⓪ (6) erneut betätigen. Jetzt schaltet sich die Kontrollleuchte (8) ein.

ZWEIKREISKOCHZONE DEAKTIVIEREN/ AUSSCHALTEN

- 1 Die Kochzone, die ausgeschaltet werden soll, muss angewählt sein.
- 2 Betätigen Sie die Zweikreis-/Dreikreistaste ⓪ (6). Die Kontrollleuchte (8) und der äußere Ring wird deaktiviert.

DREIKREISKOCHZONE DEAKTIVIEREN/ AUSSCHALTEN

- 1 Betätigen Sie die Taste ⓪ (6). Die erste Kontrollleuchte (8) erlischt und der dritte Ring wird deaktiviert.
- 2 Durch erneutes Betätigen der Taste ⓪ (6) erlischt die zweite Kontrollleuchte (8) und der zweite Ring wird deaktiviert. Nur der erste Kreis bleibt aktiviert.

Verriegelung der Berührungstasten des Kochfeldes

Um unerwünschte Manipulationen zu vermeiden, können Sie das gesamte Gerät mit Ausnahme der Ein / Aus-Taste mit der Sperrtaste verriegeln ⓪ (7). Diese Funktion ist für die Sicherheit von Kindern nützlich. Wenn die Verriegelung aktiviert ist, leuchtet die Verriegelungsanzeige (9).

Beachten Sie jedoch, dass die Touch-Taste eingeschaltet ist ⓪ (1) Können Sie es ausschalten, auch wenn die Sperre aktiviert ist (die Sperranzeige (9) an).

Wenn andererseits die Berührungssteuerung ausgeschaltet wird, ermöglicht die Sperrfunktion die Ein / Aus-Taste nicht ⓪ (1) benutzt werden.

Um die Sperrfunktion zu deaktivieren, drücken Sie die Sperrtaste ⓪ (7) Noch einmal. Die Sperranzeige (9) leuchtet und der Berührungsschalter ist betriebsbereit.

KINDERSICHERUNG

Die Kindersicherung ist anders und komplizierter als die Tastensperre. Der Benutzer kann die Tastensperre

über einen Sensor aktivieren. Aber Kindersicherung benötigt eine Sensorfolge. Die Kindersicherung wird verwendet, um zu verhindern, dass Kinder das Kochfeld einschalten.

Kindersicherung aktivieren:

- Das Kochfeld wird über die Ein / Aus-Taste **⊖**(1) eingeschaltet,
- Jede Zone sollte nicht ausgewählt werden. Wenn keine Zone ausgewählt ist, **⊕**(5) Erhöhen Sie die Power-Touch-Taste und **⊖**(4) verringern Sie die Power-Taste, und die Minus-Sensoren halten 3 Sekunden lang gleichzeitig. Am Ende dieses Zeitraums ist ein kurzer Signalton zu hören
- Nach Summersignal wird die **Ⓜ**(7) (Es muss nicht länger gedrückt werden) und ein langer Signalton ertönt, und die Kindersicherung wird aktiviert, und die Anzeige „L“ erscheint.

Während der Kindersicherung, wenn der Benutzer einen Sensor berührt (Haupt-Sensor enthalten), „L“ blinkt auf dem Display.

Warnung: Der Kindersicherungsstatus wird nicht gespeichert. Wenn die Energie des Kochfeldes gestoppt wird, konnte der Kindersicherungsstatus nicht beibehalten werden.

Kindersicherung deaktivieren:

Um die Kindersicherung deaktivieren zu können, muss die Kindersicherung aktiviert sein, bevor die Anzeige „L“ angezeigt wird“

- ⊕**(5) Erhöhen Sie Energie-Berührungstaste und **⊖**(4) verringern Sie Energien-Berührungstaste und Minus-Sensoren halten für 3 Sekunden gleichzeitig. Am Ende dieses Zeitraums ertönt ein kurzer Summer Ist zu hören,
- Nach Summersignal wird die Taste berührt **Ⓜ**(7) (Es muss nicht länger gedrückt werden) und ein langer Signalton ertönt, und die Kindersicherung wird deaktiviert und die Anzeige leuchtet auf.

Flash-Kochen (Automatische Koch Start)

Diese Funktion erleichtert das Kochen, da Sie nicht anwesend sein müssen, während es getan wird. Die Touch-Steuerung programmiert die gewählte Kochplatte mit der maximalen Leistung vor und senkt sie nach einer ungefähren Zeitspanne auf den gewünschten Leistungspegel (siehe Tabelle) 1).

Tabelle 1

Gewählte Kochstufe	Funktion zum Einschalten der Ankochoautomatik
0	0
1	60
2	180
3	288
4	390
5	510
6	150
7	210
8	270
9	-

SCHALTEN DER AUTOMATISCHEN KOKSTARTFUNKTION EIN

- Die Heizplatte muss ausgewählt werden.
- Wählen Sie die Stromversorgung 9 aus, und drücken Sie dann die Power-Taste **⊕**(5). Nach dem Drücken der Touch-Taste müssen Sie die kontinuierliche Garleistung auf den gewünschten Wert senken (z. B. 6). Wenn die automatische Kochfunktion beginnt, blinkt die Anzeige "A" mit dem gewünschten Leistungspegel auf dem Display.

SCHALTEN DER AUTOMATISCHEN KOKSTARTFUNKTION AUS

Nach Ablauf von mindestens 10 Sekunden seit Beginn der automatischen Kochstart-Funktion:

- Die Heizplatte muss ausgewählt werden.
- Drücken Sie die Taste **⊕**(5)

Bis die Anzeige das Niveau 9 erreicht und die automatische Kochstartfunktion deaktiviert wird.

Zeitgeberfunktion

Diese Funktion erleichtert das Kochen, da Sie nicht während des gesamten Prozesses anwesend sein müssen: Die zeitgesteuerten Kochplatten werden nach Ablauf der eingestellten Zeit automatisch abgeschaltet. Es gibt einen separaten Timer für jede heiße Platte, die erlaubt, alle heißen Platten gleichzeitig zu timen.

Mit diesen Modellen können Sie die Uhr als Zeitgeber für die Kochplatten für Zeiten von 1 bis 99 Minuten verwenden. Alle Kochfelder können einzeln und gleichzeitig programmiert werden.

ZEIT EINER HEISSPLATTE

- Die zu taktierende Koch Zone muss ausgewählt werden.
- Wählen Sie mit den Touchscreens eine Leistungsstufe für die Kochstelle von 1 bis 9 aus **⊕** oder **⊖**(5/4).
- Drücken Sie die Taktaste **⊖**(10). Die Timer-Anzeige (12) erscheint auf dem Display.
- Sofort danach die Garzeit zwischen 1 und 99 m Minuten mit den Tasten oder **⊖**eingeben **⊕**(5/4).

Wenn die Betriebsanzeige (3) aufhört zu blinken, beginnt sie, die Zeit automatisch zu zählen. Der jeweilige Zeitschalt-Display (11) blinkt weiter. Wenn die Uhr 01 erreicht, schaltet sie von dem Abzählen der Minuten zu den Sekunden.

Sobald die gewählte Kochzeit abgelaufen ist, wird die zeitgesteuerte Heizzone ausgeschaltet, und die Uhr gibt eine Reihe von Signaltönen für mehrere Sekunden aus. Die Timer-Anzeige zeigt ein blinkendes 00 neben der Kochplatte an, die abgetrennt wurde.

Wenn Sie gleichzeitig eine andere Kochplatte einlegen möchten, wiederholen Sie die Schritte 3 und 4.

Wenn die Heizsonne ausgeschaltet ist, zeigt die Anzeige eine H oder ansonsten eine 0 an. Zum Ausschalten des akustischen Signals berühren Sie einen beliebigen Sensor.

ÄNDERUNG DER PROGRAMMIERTEN ZEIT

Um die programmierte Zeit zu ändern, müssen Sie die Touch-Taste der Zeitschaltuhr (2) drücken, um sie auszuwählen und dann die Uhrzeit (1) (10). Sie können dann die Zeit lesen und ändern.

DISKONTIERUNG DES TIMERS

Wenn Sie den Timer stoppen möchten, bevor die programmierte Zeit abgelaufen ist

- 1 Wählen Sie zuerst die Kochplatte und drücken Sie dann die Taktstabe (1) (10).
- 2 Drücken Sie die Taste (4) Um die Zeit auf 00 zu reduzieren. Die Uhr wird abgebrochen.

Alternative Methode :

Nach der Zonenwahl, wenn die Timer-Taste für zwei Sekunden gedrückt wird, wird der zugehörige Zeitgeber abgebrochen.

Sicherheitsabschaltung

Falls aufgrund eines Fehlers eine oder mehrere Heizplatten nicht ausgeschaltet werden, wird das Gerät nach einer bestimmten Zeit automatisch abgeschaltet (siehe Tabelle 2).

Tabelle 2

Gewählte Kochstufe	MAX. BETRIEBSDAUER (in Stunden)
1	10
2	5
3	5
4	4
5	3
6	2
7	2
8	2
9	1

Wenn die Funktion "Sicherheitsabschaltung" ausgelöst wurde, wird eine 0 angezeigt, wenn die Glasoberflächentemperatur für den Anwender nicht gefährlich ist oder bei einem Verbrennungsrisiko ein H ist.

Um das Gerät wieder anzuschließen, schalten Sie es durch Drücken der Ein- / Aus-Taste aus (1) (1) und schalten Sie es dann wieder ein.

! Das Bedienfeld der Heizflächen stets sauber und trocken halten.

! Bei Betriebsstörungen oder Störungen, die nicht in diesem Handbuch erwähnt sind, ziehen Sie das Gerät ab und wenden Sie sich an den technischen Kundendienst von TEKA.

Empfehlung für den guten Gebrauch von Glaskeramik-Kochfeldern

- * Verwenden Sie Töpfe oder Pfannen mit dicken, vollständig flachen Böden.
- * Pfannen mit einem kleineren Durchmesser als der gezeigte Heizbereich werden nicht empfohlen.
- * Schieben Sie nicht Töpfe und Wannen über dem Glas, während sie es zerkratzen können.
- * Obgleich das Glas Schläge von den großen Töpfen und Wannen ohne scharfe Kanten widerstehen kann, versuchen Sie, es nicht zu klopfen.
- * Um eine Beschädigung der Keramikglas-Induktionsfläche zu vermeiden, versuchen Sie nicht, die Töpfe und Pfannen über das Glas zu schieben, und halten Sie die Böden der Gefäße sauber und in gutem Zustand.

! Versuchen Sie nicht, Zucker oder Produkte mit Zucker auf dem Glas verschütten, während die Oberfläche heiß ist, da diese es beschädigen könnte.

Reinigung und Instandhaltung

Um das Gerät in einem guten Zustand zu halten, reinigen Sie es mit geeigneten Produkten und Geräten, sobald es abgekühlt ist. Dies erleichtert die Arbeit und vermeidet Schmutzaufbau. Verwenden Sie keine scharfen Reinigungsmittel oder Werkzeuge, die die Oberfläche beschädigen könnten, oder dampfbetriebene Geräte.

Leichter Schmutz, der nicht an der Oberfläche haftet, kann mit einem feuchten Tuch und einem milden Reinigungsmittel oder warmem Seifenwasser gereinigt werden. Bei tieferen Verschmutzungen oder Fett verwenden Sie bitte einen speziellen Reiniger für keramische Kochplatten und folgen Sie den Anweisungen auf der Flasche. Schmutz, der durch wiederholtes Verbrennen fest verklebt ist, kann mit einem Schaber mit einer Klinge entfernt werden.

Leichte Farbtöne werden durch Töpfe und Pfannen mit trockenem Fettrückstand unterhalb oder durch Fett zwischen dem Glas und dem Topf während des Kochens verursacht. Diese können mit einem Nickel-Schürer mit Wasser oder einem speziellen Reinigungsmittel für keramische Kochplatten entfernt werden. Kunststoffgegenstände, Zucker oder Lebensmittel, die viel Zucker enthalten, die auf die Oberfläche geschmolzen sind, müssen sofort mit einem Schaber entfernt werden.

Metallische Glanzstücke werden durch Ziehen von Metalltöpfen und Pfannen über das Glas verursacht. Sie können durch sorgfältiges Reinigen mit einem speziellen Reiniger für Glaskeramikplatten entfernt werden, obwohl Sie den Reinigungsvorgang mehrmals wiederholen müssen.

! Warnung: Verwenden Sie den Glasschaber sorgfältig. Die Klinge kann Verletzungen verursachen!

! Wenn Sie den Kratzer falsch verwenden, könnte die Klinge brechen und ein Bruchstück könnte zwischen der umgebenden Ordnung und dem Glas gefangen werden. Wenn dies geschieht, nicht

Versuchen Sie es mit den Händen entfernen, sorgfältig verwenden Pinzette oder ein Messer mit einer feinen Kante. (Siehe Abbildung 3)

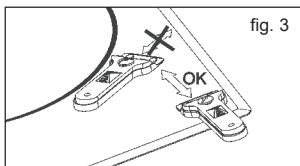

⚠ Verwenden Sie die Klinge nur auf der keramischen Oberfläche, um zu vermeiden, dass das Schaber Gehäuse mit dem Glas in Berührung kommt, da es dadurch zerkratzt werden könnte.

⚠ Verwenden Sie Klängen in einwandfreiem Zustand. Tauschen Sie das Messer sofort aus, wenn es beschädigt ist.

⚠ Nachdem Sie mit dem Schaber fertig sind, ziehen Sie die Klinge zurück und verriegeln Sie sie. (Siehe Abbildung 4)

Abb. 4 Gebrauch des Schabers

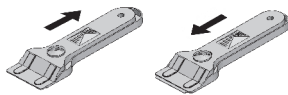

Eingefahrene Klinge Ausgefahrene Klinge

⚠ Ein Topf oder eine Pfanne kann an dem Glas hängenbleiben, da ein Produkt zwischen ihnen geschmolzen ist. Versuchen Sie nicht, den Topf zu heben, während die heiße Platte kalt ist! Das könnte Versursachen den Glasbruch.

⚠ Treten Sie nicht auf das Glas, oder lehnen Sie es an, es könnte brechen und Verletzungen verursachen. Verwenden Sie das Glas nicht als Oberfläche für Gegenstände.

TEKA INDUSTRIAL S.A. behält sich das Recht vor, Änderungen an seinen Handbüchern vorzunehmen, die er für notwendig oder nützlich hält, ohne die wesentlichen Merkmale des Produkts zu beeinträchtigen.

Umwelterwägungen



Das Symbol  auf dem Produkt oder seiner Verpackung bedeutet, dass dieses Produkt nicht wie gewöhnlicher Hausmüll behandelt werden kann. Dieses Produkt muss an eine Recycling-Sammelstelle für elektrische und elektronische Geräte gebracht werden. Wenn Sie sicherstellen, dass dieses Produkt ordnungsgemäß entsorgt wird, können Sie die Umwelt und die öffentliche Gesundheit nicht schädigen, was bei ordnungsgemäßer Handhabung des Produkts eintreten könnte. Für genauere Informationen über das Recycling dieses Produkts wenden Sie sich bitte an Ihre örtliche Behörde, den Hausmüllservice oder das Geschäft, in dem Sie das Produkt erworben haben.

Die verwendeten Verpackungsmaterialien sind umweltfreundlich und können vollständig recycelt werden. Kunststoffteile sind mit PE <, LD > EPS gekennzeichnet. Entsorgen Sie Verpackungsmaterialien, wie zB Hausmüll, in Ihrem örtlichen Behälter.

Wenn etwas nicht funktioniert

Bevor Sie den technischen Kundendienst anrufen, führen Sie die nachstehenden Prüfungen durch.

Das Gerät funktioniert nicht:

Vergewissern Sie sich, dass das Netzkabel eingesteckt ist.

Der Topf haftet an dem Glas:

Wenn es geschmolzenes Material zwischen dem Topf und dem Glas gibt, stellen Sie die heiße Platte auf maximale Energie ein und versuchen Sie, sie zu trennen.

Einzelner Sensor-Fehler:

Wenn einer der Sensoren mehr als 10 Sekunden aktiv ist, tritt diese Fehlersituation auf und der Fehlercode "F1" wird angezeigt. Dieser Fehler kann mit verschiedenen Wurzeln

verwandt werden. Einer von ihnen ist, dass es möglicherweise ein Objekt (Gabel, Messer ...) auf dem einen der Sensor.

Achten Sie darauf, dass sich keine Gegenstände auf dem Steuergerät befinden, das Kochfeld mit einem trockenen Tuch abwischen. Falls die Fehlersituation nach dieser Lösung weiterhin besteht, ziehen Sie bitte den Stecker ab oder schalten Sie den Sicherungsschalter für 10 Sekunden aus.

Mehrere Sensorfehler:

Werden mehr als zwei Sensoren gleichzeitig erfasst, tritt diese Fehlersituation auf und der Fehlercode "F2" wird angezeigt.

Mögliche Ursachen des Problems:

- Es kann ein Objekt (Pot ...) oder Wasseransammlung (Überlauflässigkeit aus dem Topf ...) geben, die mehr als 2 Sensoren abdeckt
- Berühren Sie den Steuerstandort möglicherweise mehr Hitze oder Dampf (vom Ofenboden des Kochers ...)

Bitte achten Sie darauf, dass kein Gegenstand an den Sensoren vorhanden ist und alle Dampf- und Wärmequellen abgeschaltet sind. Anschließend wird das Kochfeld mit einem trockenen Tuch abgewischt. Falls die Fehlersituation nach dieser Lösung weiterhin besteht, ziehen Sie bitte den Stecker ab oder schalten Sie den Sicherungsschalter für 10 Sekunden aus.

FC-Fehler:

Fc-Meldung auf der Steuerung und die Heizplatten ausschalten: Überhitzung in der Elektronik. Lassen Sie die Ofen abkühlen für eine Weile.

Mesures de sécurité:

⚠ Si le verre céramique est cassé ou fissuré, enlever le b o u c h o n immédiatement, afin d'éviter le diamètre du four électrique.

⚠ Ce dispositif est une minuterie externe (le dispositif est pas monté) ou ne sont pas conçus pour fonctionner avec un système de contrôle à distance séparé.

⚠ Pour cet équipement pas de nettoyage à la vapeur.

⚠ Dispositif et les parties accessibles peuvent devenir chauds pendant le fonctionnement. Evitez de toucher les parties chauffées. Les enfants de moins de 8 ans doivent être tenus à l'écart de la chaleur de manière permanente.

⚠ Ce dispositif, juste en 8 ans et les enfants plus âgés ayant des capacités physiques, sensorielles ou mentales troubles ou de l'information est dans le manque d'expérience vérifiée uniquement quand o u d o n n é s u f f i s a m e n t d'informations sur l'utilisation de l'appareil et l'utilisation des

dangers disponibles lorsque décrit. Les opérations de nettoyage et d'entretien effectués par des enfants sans surveillance.

⚠ Les enfants ne peuvent pas jouer avec l'appareil.

⚠ Attention: Il est dangereux de faire cuire sans huile; car il peut enflammer. Ne jamais tenter d'éteindre le feu avec de l'eau.

⚠ Dans ce cas, faire changer la connexion de la coupe de l'appareil, le couvercle et fermer la plaque de flamme ou d'une couverture.

⚠ Ne placez pas d'objets sur la zone

de cuisson de la cuisinière. Evitez tout risque potentiel d'incendie.

“Si le cordon d'alimentation principal est endommagé, il doit être remplacé par le fabricant ou après-vente des unités de service.”

⚠ ATTENTION: S e u l e m e n t correctement conçu par le fabricant de cuisson des ménages protecteurs de surface, ou utiliser des conservateurs utilisés dans ces dispositifs déjà. Une mauvaise utilisation de conservateurs qui peuvent provoquer un accident.

INSTALLATION

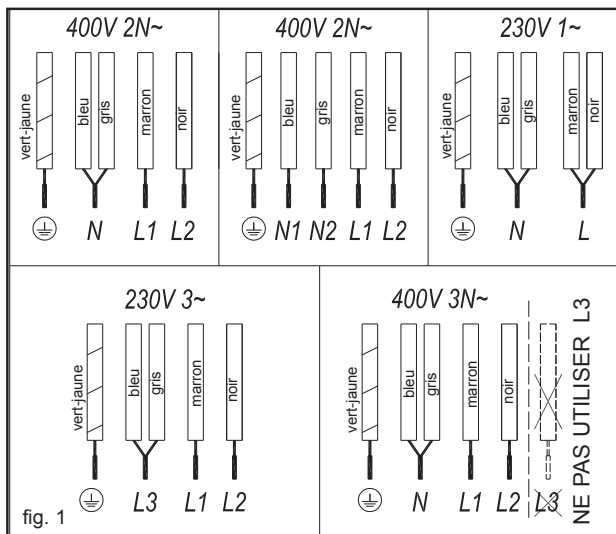

règlement avec tiroir à couverts

Si vous voulez monter des meubles ou un tiroir sous le poêle , vous devez mettre une séparation entre deux plaques. avec les surfaces chaudes du boîtier, de sorte que le contact accidentel est empêché.

Cette plaque doit être placée sous le fond couvercle 20 mm du poêle.

RACCORDEMENT ELECTRIQUE

Avant de raccorder le poêle à la tension et le courant secteur à l'étiquette de cuisson sur le fond de la poêle ou la carte de garantie ou si la durée de vie du produit au cours de ce qui est indiqué sur la brochure d'information technique qui se tiendra en conjonction avec ce manuel, vérifier si elles correspondent.

La connexion électrique peut être atteint dans le temps, selon au moins 3 mm de distance entre les contacts et le courant sera fourni par le disjoncteur ou tous les pôles fiche. Cela permettra d'assurer que, en cas d'arrêt d'urgence et le nettoyage du four.

Seul le service technique officielle de TEKA, peut faire le remplacement des câbles d'alimentation peut interférer avec le dispositif, y compris ou la réparation.

Le câble intégré, et régler la cuisinière ou dans la même unité de logement, assurez-vous que l'appareil ne touche pas le corps.

Avertissement:

⚠ Le raccordement électrique doit être mise à la terre correctement

en fonction de la réglementation en vigueur, il peut y avoir un dysfonctionnement dans sinon la table de cuisson.

⚠ D'insolite surtensions haute énergie peuvent endommager le système de commande (comme dans tout appareil électrique).

📖 ainsi que le mode d'emploi de sa durée de vie formeur Gardez le certificat de garantie ou des fiches techniques. Ceux-ci comprennent des informations techniques importantes.

pour le reste de la touche tactile

- ⑦ l'indicateur de surface de cuisson (juste à côté de la surface à double brûleur chaud de cuisson) *
- ⑧* Icône de verrouillage.
- ⑨ interrupteurs de minuterie
- ⑩* Lors du réglage de l'icône de cuisson
- ⑪* Indicateur de retardateur
- ⑫* Uniquement visible lors de l'exécution.

* Seulement visible en cours d'exécution

Exploitation et entretien

Instructions de service de contrôle

POINTS D'UTILISATION (Figure 2)

- ① OFF tactile ON
- ② sélecteur de surface de cuisson chaude passe d'alimentation et / ou de chaleur résiduelle affichage réduction
- ③* Power passer aux enchères d'énergie clé
- ④ interrupteur de réduction de l'énergie
- ⑤ interrupteur de réduction de l'énergie
- ⑥ sélecteur double brûleur (double surface de cuisson chaude) de clé de verrouillage

L'opération se fait par les touches tactiles. Pas besoin de toucher l'application de la force touche désirée, il suffit de toucher du bout du doigt pour exécuter la fonction souhaitée.

Chaque action est signalée par un bip.

DISPOSITIF ON

Raccordement du poêle pour la première fois, il se verrouille et le voyant correspondant (9) sera ouverte. Pour l'activer, premier commutateur de verrouillage tactile (7) Ⓜ , la lumière pilote (9), appuyez sur jusqu'à ce qu'il soit éteint.

1. Fonction de la touche 1 touche pendant au moins une seconde ouverture ①(1) Touch.

Touch Control fonctionne et tout affichage d'énergie (3) sera affichée à partir de 0 à 50% plus léger.

Tout espace, ont plus la chaleur avant d'ouvrir l'écran 0 au lieu de la "H"

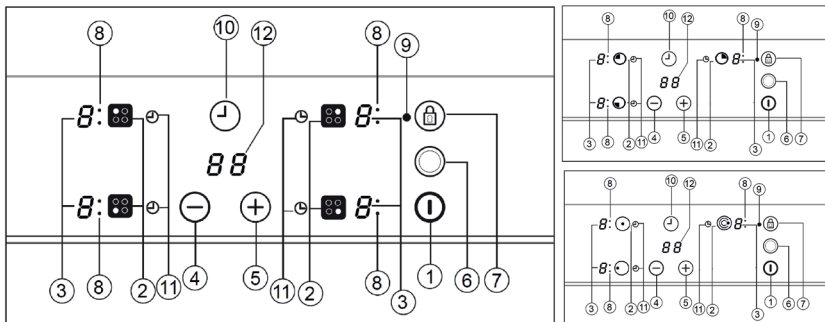





continuera à montrer la marque.

Suivant si vous ne prenez pas d'action dans les 10 secondes, la commande tactile se met automatiquement hors tension.

CUISSON SUR LA SURFACE

Touch Control,  (1) fonctionne avec des indicateurs clés de l'énergie de la surface de cuisson affichera 0 (3).

1. Appuyer sur l'interrupteur de sélection de la surface de cuisson (2). indicateur de puissance associée (3) va travailler et va augmenter la luminosité de l'écran.
2.  ou  (4/5) Avec la touche, sélectionner le niveau d'énergie souhaité.

 et  Mots-clés sont répétés, donc, si vous maintenez la touche augmentera ou sera réduite de 0,5 secondes d'intervalle.

Il est seulement une surface de cuisson peut être sélectionnée.



Avertissement:

Pour exécuter la surface de cuisson doit être sélectionné en premier. Si vous souhaitez utiliser une surface de cuisson, vérifier la luminosité de l'indicateur de puissance. Après avoir sélectionné la surface de cuisson, la luminosité de l'indicateur de puissance doit être augmentée.



dégagement rapide d'énergie maximale: Lorsque vous sélectionnez la surface de cuisson une fois  (4) l'appuyez sur la touche. Surface de cuisson fonctionne à pleine puissance.

TOURNER LA SURFACE DE CUISSON

- 1 La surface de cuisson doit être choisie à l'avance.
- 2  (4) à l'aide de la touche, réglez le niveau de puissance à 0.

Rapides alternatives d'arrêt:

- 1 Si l'utilisateur le choix de garder un doigt sur le capteur pendant 2 secondes éteindra les champs respectifs.

- 2  et  (4/5) en même temps que vous appuyez sur la touche, la zone de cuisson seront fermées rapidement.

INDICATEUR DE CHALEUR RÉSIDUELLE

Indicateur de puissance de la surface de cuisson, une surface de verre montrera H atteint une température qui pourrait causer des brûlures.

i) L'écran est éteint (l'appareil est en mode veille),

ii) ou 0 spectacles (si le dispositif est toujours en cours)



Avertissement de l' Sur la première manche, H est vu dans une courte période de l'affichage de l'énergie de temps. Cette image concerne également les travaux d'installation et ne signifie pas que la chaleur de la zone de cuisson.



Avertissement de l' H est utilisé à des fins de sécurité dans tous les cas. Si longue coupure de courant, l'indicateur H apparaît après l'ouverture.



DISPOSITIF DE FERMETURE

L'ensemble du dispositif interrupteur marche / arrêt à  (1) peut être fermé lorsqu'il est pressé. En mode veille, un H apparaît dans les zones chaudes. Le reste de l'écran ne soit pas allumé.

Plaques à double et triple circuit

Les plaques à double et triple circuit offrent la possibilité d'utiliser l'anneau intérieur ou bien, en supplément, les anneaux extérieurs, en fonction de la dimension du récipient.

CONNEXION / ALLUMAGE DE LA PLAQUE DOUBLE ET TRIPLE

- 1 La plaque correspondante doit être sélectionnée.
- 2 Sélectionnez la puissance souhaitée (de 1 à 9) via la touche  ou  (5/4).



- 3 Appuyez sur la touche de plaque double ou triple  (6) pour activer le second circuit. Lorsque le pilote (8) s'allume, c'est qu'il est en fonctionnement.

- 4 Sur les modèles à triple circuit, si lorsque le second circuit est allumé, vous souhaitez activer le troisième, vous devez appuyer de nouveau sur la touche  (6). C'est seulement après cette manœuvre que le second pilote (8) s'allumera.

DÉCONNEXION / ARRÊT DE LA PLAQUE DOUBLE

- 1 La plaque que vous souhaitez déconnecter doit avoir été sélectionnée au préalable.
- 2 Appuyez sur la touche de la plaque double ou triple  (6). Le pilote (8) s'éteindra et l'anneau extérieur sera déconnecté.

DÉCONNEXION / ARRÊT DE LA PLAQUE TRIPLE

- 1 Appuyez sur la touche  (6). Le premier pilote s'éteindra (8) et le troisième anneau sera déconnecté.
- 2 Si vous appuyez de nouveau sur la touche  (6), le second pilote (8) s'éteindra et le second anneau se déconnectera. Seul le premier circuit restera activé.

TOUCHER VERR. TOUCHES DU POELE A CUISSON

Pour éviter toute interférence, le verrou marche / arrêt de l'interrupteur en utilisant toutes les unités sauf l'interrupteur de verrouillage de l'  (7). Cette fonction est très utile pour la sécurité des enfants. Lorsque le verrouillage est activé, le témoin de verrouillage est allumé (9).

Cependant, notez que le contrôle tactile lorsqu'il est actif, appuyez sur interrupteur marche / arrêt  (1) clé vous permettra de désactiver, même si elle est activée (le voyant de verrouillage (9).

En d'autres termes, si la commande tactile est éteint, la fonction de verrouillage on / off l'interrupteur tactile  (1) ne permet pas d'utiliser.

Pour désactiver la fonction de verrouillage, appuyez sur le bouton de verrouillage à la (7) bouton (Ⓜ) encore une fois. Voyant de verrouillage (9) va éteindre les interrupteurs d'éclairage et de contact sera activé à nouveau.

VERROUILLAGE

Verrouillage, clé de verrouillage est différent et plus complexe. Les utilisateurs peuvent activer le capteur de verrouillage du clavier. Toutefois, si la séquence de détection pour la sécurité enfants. Le verrouillage enfant sert à empêcher le centre des enfants à ouvrir.

Ouverture du verrouillage enfant:

1. Le commutateur / Off ouvre l'aide de (1) (1).
2. Toutes les zones non sélectionnées. Lorsque le champ est sélectionné, (+) (5) Augmenter la puissance de l'interrupteur d'alimentation tactile (-) (4) et de réduire la puissance de l'interrupteur d'alimentation tactile et maintenez pendant 3 secondes dans le même capteur de moins de temps. A la fin de ce processus, vous entendrez un court audio .
3. Après la tonalité, appuyez sur le bouton de verrouillage à l' (Ⓜ) (7) Appuyez sur (pas besoin d'appuyer et maintenir) et vous entendrez une longue tonalité et le verrou de l'enfant sera activé et tout indicateur d'alimentation "L" montrera la déclaration.

L'utilisateur touche un capteur pendant le verrouillage de l'enfant, l'écran affiche "L" clignote (y compris le capteur principal).

⚠ ATTENTION: Si l'alimentation est interrompue pendant que le four ne peut pas être maintenu dans l'état de verrouillage de l'enfant.

Fermeture du verrouillage enfant: pour couper le verrouillage enfant avant que le verrouillage enfant est actif, et tous les indicateurs "L" doivent être l'expression.

1. (+) (5) Augmenter la puissance de l'interrupteur d'alimentation tactile,

et (-) (4) le pouvoir de toucher l'interrupteur d'alimentation tout en réduisant les capteurs de presse négatifs simultanément pendant 3 secondes. Vous entendrez un bip court à la fin de ce processus.

2. Après une brève tonalité se fait entendre, appuyez sur le verrou tactile et touchez l'image (Ⓜ) (7) (il n'y a pas besoin de faire pression pour une longue période) et vous entendrez une longue tonalité et verrouillage enfant sera fermé et tous les voyants clignotent.

Cuisson rapide (début de cuisson automatique)

Cette fonction vous donne la nourriture de confort pendant la cuisson ne nécessite pas d'arrêter tôt. Touchez les commandes avec le programme présélectionner cuisson de démarrage puissance de surface sélectionnée au plus haut niveau permettra de réduire la température vous définissez un temps spécifique étapes ultérieures. (Voir. Le tableau 1).

Tableau 1

Puissance Sélectionnée	Fonction de Début de Cuisson Automatique
0	0
1	60
2	180
3	288
4	390
5	510
6	150
7	210
8	270
9	-

FUNCTIONNEMENT AUTO COOK FEATURE

1. La surface de cuisson doit être sélectionnée.
2. Sélectionnez la puissance 9, puis touchez Appuyez sur l'interrupteur d'alimentation (+) (5). Réglez la puissance pour fonctionner en continu à basse température après avoir utilisé les touches tactiles. (Exemple 6). Lorsque le processus

de cuisson automatique fonctionne sur l'affichage "A" clignote.

AUTO OFF CUISSON FEATURE

Fonctionnalité de cuisson automatique au moins 10 secondes après le circuit:

1. surface de cuisson chaude devrait être sélectionné.
2. Appuyez sur la touche tactile jusqu'à ce que vous atteignez le niveau 9 Affichage de l' (+) (5) et le niveau de l'indicateur atteint 9 fonction de cuisson automatique sera désactivée.

Ajustement de l'heure

Cette caractéristique le rend facile à cuisiner des repas qui seront donc, au cours de ce processus devra être au dîner: il sera automatiquement éteint lorsque la surface de cuisson de l'heure réglée programmée est atteinte. Toutes les surfaces de cuisson qui vous permet de régler simultanément la minuterie pour chaque surface de cuisson est disponible.

Temps pour les surfaces de cuisson, ces modèles peut régler le temps 1-99 min. Toutes les zones de cuisson peuvent être programmées individuellement et utilisées simultanément.

TIMING D'UNE SURFACE DE CUISSON

1. Surface de cuisson doit être choisie pour être planifiée.
2. L' (+) ou l' (-) pour sélectionner une température de la surface à l'aide des touches tactiles (5/4).
3. Appuyez sur la touche tactile (-) d'horloge (10). Indicateur de temps (12) affichera 00. Prévu indicateur de surface de cuisson clignote.
4. (+) (-) tactile commute immédiatement après (5/4) pour définir un temps en utilisant 1 à 99.

Témoin d'alimentation (3) commence le décompte automatiquement lorsque l'horloge cesse de clignoter. Indicateur de surface de cuisson minutée connexes (11) continuera à clignoter.

Lorsque l'horloge a montré 01 minutes du recensement Aller à la seconde.

Lorsqu'il est plein, le temps de cuisson est sélectionné, la zone de chauffage programmée est désactivée pendant quelques secondes et de regarder une série de bips. Raccordement de la minuterie affichera 00 clignote sur l'écran coupé les surfaces de cuisson.

Si vous voulez également définir une autre cuisson surfaces 3 et 4. Répéter les étapes.



Lorsque la zone de chauffage est fermé, l'indicateur indique un atome d'hydrogène ou 0 autrement. Touchez un capteur pour éteindre le signal sonore .

TEMPS PROGRAMME DE CHANGEMENT

Pour modifier l'heure programmée, appuyez sur la touche tactile, puis régler l'horloge de temps commute la surface de cuisson. (2)  (10). Ensuite, vous pouvez changer la lecture.

DISCONNECTION DE LA MINUTERIE

Si vous voulez arrêter le chronomètre avant l'heure programmée

1. Sélectionnez la surface de cuisson et touche la première fois de la presse. L'  (10).
2. Appuyez sur la touche tactile  (4) et il sera temps pour l'abaisser à 00 .Temps annulé.

Autre méthode:

Appuyez sur le bouton pendant 2 secondes sur l'horloge pour annuler la minuterie.



Fonction de fermeture de sécurité

Si une ou plusieurs surface de cuisson chaude éteint en raison d'une erreur, l'appareil éteindra automatiquement après un certain temps. (Voir tableau 2).

Tableau 2

Niveau de Puissance sélectionné	TEMPS MAXIMAL DE FONCTIONNEMENT (en heures)
1	10
2	5
3	5
4	4
5	3
6	2
7	2
8	2
9	1

Lorsque la fonction "arrêt sûr" est activée, si une surface de la température H est pas affichée pour dangereux ou brûler les risques pour les utilisateurs, 0 est affiché.

 **Pour reconnecter l'appareil, appuyer sur la touche ouverture et fermeture  (1), puis la désactiver en appuyant de nouveau.**

 **Toujours garder les panneaux de contrôle des zones propres et sèches du chauffage d'image de TEKA.**

Recommandations pour la bonne utilisation des poêles en verre-céramique.

- Utilisez pot de fond épais ou un moule est complètement plat.
- non recommandée plus petites casseroles de la chambre de chauffage illustré.
- Malgré les chances de tirer pour faire défilé le pot de verre et l'attitude sont bien que les arêtes vives du verre ne sont pas basées sur de grandes marmites et casseroles dents, essayez de frapper.
- La diapositive sur les pots en verre et des casseroles pour éviter d'endommager la surface du verre céramique et induction
- Essayer de garder le fond des pots propres et en bon état.

 **Essayez de ne pas renverser sur le sucre de verre et produits contenant du sucre.**

Nettoyage et entretien

Pour maintenir l'appareil en bon état, propre et appliquer à l'aide du produit approprié après refroidissement. Cela rendra le travail plus facile et permettra d'éviter l'accumulation de saleté. produits de nettoyage agressifs qui peuvent rayer la surface ou utiliser des outils ou dispositif de vapeur.

Bâton lumière de surface la saleté peut être nettoyé avec un chiffon humide ou un détergent doux ou de l'eau chaude savonneuse. Cependant, les plus profondes des taches, des huiles et utiliser des nettoyeurs spéciaux pour surface de cuisson chaude en céramique et de suivre les instructions sur la bouteille. couteau étant bloqué en raison de la saleté peut être enlevée avec un grattoir brûlant à plusieurs reprises. teinte Lumière, pendant le résidu d'huile sèche dans le fond des pots et des casseroles ou cuisson causés par l'huile de la poêle avec le verre. Il peut être enlevé avec une surface de cuisson chaude des nickel humide fils de céramique ou de nettoyage spécial. objets en plastique en fusion sur la surface, ou beaucoup de sucre et de sucre contenant des aliments doivent être retirés immédiatement d'utiliser un grattoir.

Lustrer métallique due dérive sur les verres, casseroles et poêles métalliques. qui peuvent être nettoyés avec des nettoyeurs spéciaux, mais vous devrez peut-être répéter le processus de nettoyage à plusieurs reprises pour réchauffer les surfaces de cuisson en verre céramique.

Attention:

 **Utilisez un grattoir de verre soigneusement. La lame peut causer des blessures!**

 **Si vous utilisez la lame racleur mal peut coincer un morceau de bords cassés et environnants et verre. Si cela se produit, essayer de**

l'enlever avec vos mains, utilisez une pince à épiler ou une lame de couteau mince avec précaution. (Voir la figure 3)

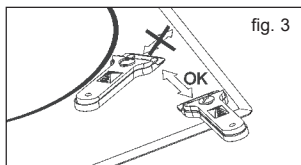

! Utilisez votre couteau sur la surface en céramique, évitez tout contact avec le verre, car il peut provoquer des rayures le manchon de raclage.

! Utilisez votre couteau bon état. Remplacer les lames immédiatement si elle est endommagée .. rétracter la lame et le verrouiller après que vous avez terminé avec. (Voir la figure 4)

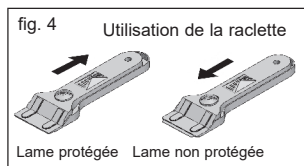

! produits d' , y compris en raison d'un pot de fusion ou à la poêle peuvent coller à la vitre. Ne pas essayer d'enlever la surface de cuisson de la poêle est froid. Cela peut provoquer le verre à briser. -de appuyant sur le verre ou appuyer sur, peut conduire à la rupture et indemne.

TEKA INDUSTRIAL INC produits qu'ils jugent nécessaires sans affecter les propriétés de base ou se réserve le droit de modifier l'utilisation manuelle.

Considérations environnementales



Ce symbole  sur le produit ou sur l'emballage, le produit est

venu à signifier ne pas disposer comme les déchets ménagers ordinaires. Ce produit doit être pris à un point pour les appareils électriques et électroniques de recyclage. En veillant à ce produit est éliminé correctement, ce processus permettra d'éviter des dommages à l'environnement et la santé publique qui peut se produire si bien fait. Pour plus d'informations sur le recyclage de ce produit, les autorités locales, les déchets ménagers service d'élimination ou d'un produit acheté dans les vues du magasin.

Les matériaux d'emballage utilisés sont respectueux de l'environnement et entièrement recyclable. Les composants en plastique > PE <LD <, > EPS <, etc. Comme il a marqué. Jeter les matériaux d'emballage de conteneurs locaux tels que les ordures ménagères.

Si quelque chose ne fonctionne pas

Avant d'appeler le service, faire la vérification suivante.

Si l'appareil fonctionne:
Assurez-vous que le cordon d'alimentation est branché.

Si la poêle colle à l'appareil:

Si le matériel fondu entre le verre avec des pots, amener la surface de cuisson chaude et essayer de diviser la puissance maximale.

Simple capteur Erreur: Soit le capteur est actif plus de 10 secondes, une condition d'erreur se produit et le code "F1" d'erreur affiché. Cette erreur peut être associée à différentes racines. L'un d'eux, un objet dans l'un des capteurs (fourchette, couteau) peut être.

L'unité de commande ne sont pas sur un objet et assurez-vous que nous séchons chiffon pour essuyer le four à verre. Si l'erreur persiste après ces opérations s'il vous plaît retirer la clé de prise et proche assurance pendant 10 secondes.

Multi-Sensor Failure:

Dans le même temps, plus de 2 capteurs détectent cette condition

d'erreur se produit et "F2" code d'erreur apparaît.

Cause potentielle du problème:

Plus de 2 capteurs couvrant un objet (pan ...) ou l'accumulation d'eau (bac à eau débordante ..) peut être.

Toucher des endroits de contrôle plus de chaleur et de vapeur d'eau (à partir de la base de la sole du four ..) peut être exposée.

S'il vous plaît vérifier qu'il n'y a pas d'objets sur les capteurs et toute la vapeur et la source de chaleur est mis hors tension et assurez-vous que le verre du poêle, essayez avec un chiffon sec. Si l'erreur persiste après cette action, s'il vous plaît débrancher et mettre l'interrupteur fusible pendant 10 secondes.

FC Erreur:

un message Fc sur le contrôle et éteindre la surface de cuisson chaude: Laissez le poêle refroidir pendant un certain temps contre la surchauffe dans l'électronique.

Güvenlik Uyarıları:

⚠ Seramik cam kırılır veya çatlırsa, elektrik çarpmasından kaçınmak için derhal ocağın fişini çıkarın.

⚠ Bu cihaz, harici bir zamanlayıcı (cihaza monte değildir) veya ayrı bir uzaktan kumanda sistemi ile çalıştırılmak için tasarlanmamıştır.

⚠ Bu cihazı buharla temizlemeyin.

⚠ Cihaz ve erişilebilir parçaları çalışma sırasında ısınabilir. Isınan parçalara dokunmaktan kaçının. 8 yaşından küçük çocuklar daimi bir şekilde denetlenmedikçe, ocağın uzak tutulmalıdır.

⚠ Bu cihaz, sadece 8 yaş ve üzeri çocuklar tarafından, fiziksel, duyuşal veya mental kabiliyet bozuklukları veya bilgi ve tecrübe eksikliği olanlarda ise sadece denetlendiğinde veya cihazın kullanımı ile ilgili yeterli bilgi verildiğinde ve kullanım mevcut tehlikeleri anlatıldığında kullanılabilir. Temizlik ve bakım işlemleri ise denetimsiz çocuklar tarafından gerçekleştirilemez.

⚠ Çocuklar cihaz ile oynamamalıdır.

⚠ Dikkat: Yağsız pişirmek tehlikelidir; çünkü alev alabilir. Yangını asla su ile söndürmeye çalışmayın. Bu durumda, cihazın bağlantısını kesin ve kapak, tabak veya battaniye ile alevleri kapatın.

⚠ Ocağın pişirme alanlarına herhangi bir eşya koymayın. Muhtemel yangın tehlikesinden kaçının.

⚠ “Ana elektrik kablosu zarar görmüşse, üretici veya satış sonrası hizmet birimi tarafından değiştirilmelidir.”

⚠ CAUTION: DİKKAT: Sadece ev eşyası üreticisi tarafından uygun bir şekilde tasarlanmış pişirme yüzeyi koruyucuları veya bu cihazda hali hazırda kullanılan koruyucuları kullanın. Uygun olmayan koruyucuların kullanımı kazalara sebebiyet verebilir.

Kurulum

Çatal bıçak kaşık çekmecesini ile yerleşme

Ocağın altına mobilya veya bir çekmece monte etmek isterseniz, ikisinin arasına bir ayırma levhası koymalısınız. Cihaz gövdesinin sıcak yüzeyleri ile kazara temas böylelikle önlenmiş olur.

Bu levha, ocağın alt kapağından 20 mm altına yerleştirilmelidir.

Elektrik Bağlantısı

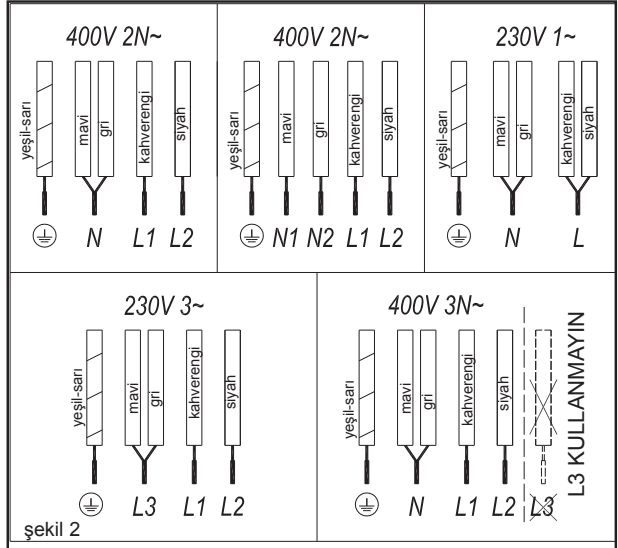

Ocağı şebekeye bağlamadan önce, voltaj ve akımın, ocağın altında bulunan ocak etiketinde veya garanti kartında veya varsa ürünün hizmet ömrü boyunca bu kılavuz ile birlikte tutulacak olan teknik bilgi kitapçığında belirtilenle eşleşip eşleşmediğini kontrol edin.

Elektrik bağlantısı, erişilebildiği zamanlarda, kontaklar arasında en az 3 mm mesafeye ve akıma göre tüm kutuplu devre kesici veya fiş yoluyla sağlanacaktır. Bu da acil durumlarda bağlantıyı kesmeyi ve ocağı temizlemeyi sağlayacaktır.

Sadece TEKA'nın resmi teknik servisi, enerji kablosunun değiştirilmesi de dahil olmak üzere cihaza müdahale edebilir veya tamir edebilir.

Dahili kablonun, ocak gövdesine veya aynı üniteye kurulmuş ise cihaz gövdesine temas etmediğinden emin olun.

Uyarı:

⚠ Elektrik bağlantısı, mevcut düzenlemelere göre doğru bir şekilde topraklanmalıdır, aksi halde ocakta işlev bozukluğu olabilir.

⚠ Olağandışı yüksek enerji dalgalanmaları kontrol sistemine zarar verebilir (herhangi bir elektrikli cihazdaki gibi)



Ürünün hizmet ömrü boyunca kullanım kılavuzu ile birlikte Garanti Sertifikasını veya teknik bilgi formunu muhafaza edin. Bunlar önemli teknik bilgiler içerir.

Kullanım ve Bakım

Dokunmatik Kontrolün Kullanım Talimatları

KULLANIM ÖĞELERİ (Resim 2)

- ① AÇMA/KAPAMA Dokunmatik anahtar
- ② Sıcak pişirme yüzeyi seçme anahtarları
- ③ Enerji ve/veya artık ısı ekranı*
- ④ Enerji azaltma anahtarı
- ⑤ Enerji artırma anahtarı
- ⑥ Çift brülör seçim anahtarı (çift sıcak pişirme yüzeyi)
- ⑦ Dokunmatik anahtarların geri kalanı için kilitleme tuşu
- ⑧ Sıcak pişirme yüzeyi çift alan göstergesi (sadece çift brülör sıcak pişirme yüzeyi yanında)*
- ⑨ Kilitleme ikonu*.
- ⑩ Zamanlayıcı anahtarı
- ⑪ * Pişirme alanı zaman ayarı ikonu
- ⑫ *Zamanlayıcı göstergesi

* Sadece çalışırken görülebilir.

İşlemler dokunmatik anahtarlar yoluyla yapılır. İstenen dokunmatik anahtara kuvvet uygulamanıza gerek yok, istenilen işlevi çalıştırmak için parmak ucunuzla dokunmanız yeterlidir.

Her bir eylem bip sesi ile bildirilir.

CİHAZI AÇMA

Ocak ilk kez bağlandığında,

kilitlenecektir ve ilgili pilot ışık (9) açık olacaktır. Bunu açmak için, ilk önce kilitleme dokunmatik anahtarına (7)Ⓜ, pilot ışık (9) sönene kadar dokunun.

- 1 En az bir saniye boyunca açma işlevi için dokunmatik anahtara ① (1) dokunun.

Dokunmatik Kontrol çalışacaktır ve tüm enerji ekranlarında (3) %50 aydınlık ile 0 görülecektir.

Herhangi bir alan, açmadan önce artık ısıya sahipse, ekran 0 yerine "H" işaretini göstermeye devam edecektir. Sonraki 10 saniye içerisinde herhangi bir eylemde bulunmazsanız, dokunmatik kontrol otomatik olarak kapanacaktır.

BİR PİŞİRME YÜZEYİ AÇMA

Dokunmatik Kontrol, ① (1) anahtarı ile çalıştırıldığında, pişirme yüzeylerinin enerji göstergeleri 0 gösterecektir (3).

- 1 Pişirme yüzeyi seçimi için anahtara basın (2). İlgili enerji göstergesi (3) çalışacak ve göstergenin parlaklığı artacaktır.
- 2 ⊖ veya ⊕ (4/5) anahtarlarını kullanarak, istenen enerji seviyesini seçin.

⊖ ve ⊕ anahtarları tekrarlıdır, bu yüzden, basılı tutarsanız, 0,5 saniye aralıklarla artacak veya azalacaktır. Aynı anda sadece bir pişirme yüzeyi seçilebilir.

Uyarı:

⚠ Pişirme yüzeyini çalıştırmak

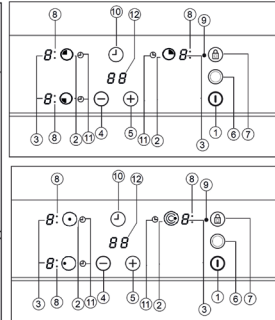
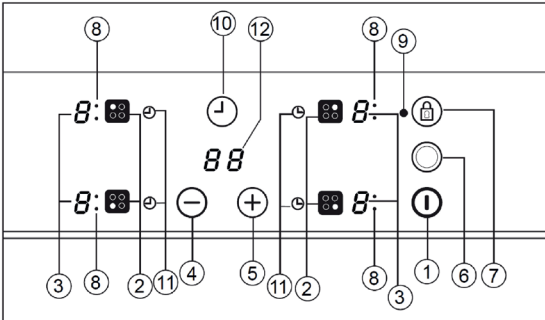

için, öncelikle seçilmelidir. Bir pişirme yüzeyi kullanmak istiyorsanız, enerji göstergesinin parlaklığını kontrol edin. Pişirme yüzeyini seçtikten sonra, enerji göstergesinin parlaklığı artırılmalıdır.

Maksimum enerjide hızlı açma: Pişirme yüzeyini seçtiğinizde, bir kez \ominus (4) anahtarına basın. Pişirme yüzeyi tam enerjide çalışacaktır.

PIŞİRME YÜZEYİNİ KAPATMA

- 1 Pişirme yüzeyi önceden seçilmelidir.
- 2 \ominus (4) anahtarını kullanarak, enerji seviyesini 0'a getirin.

Hızlı kapatma alternatifleri:

- Eğer kullanıcı, 2 saniye boyunca seçim sensöründe parmağını tutarsa, ilgili alan kapanacaktır.
- \ominus ve \oplus (4/5) anahtarlarına aynı anda basarsanız, pişirme yüzeyi hızlı bir şekilde kapanacaktır.

ARTIK ISI GÖSTERGESİ

Pişirme yüzeyinin enerji göstergesi, cam yüzey yanmaya neden olabilecek bir ısıya ulaştığında bir H gösterecektir. Bu risk ortadan kalktığına,

- Gösterge kapanır (cihaz bekleme konumundaysa),
- Veya 0 gösterir (cihaz hala çalışıyorsa)



Uyarı:

İlk çalıştırmada, H göstergesi enerji ekranında kısa bir süre görülebilir. Bu görüntü de kurulum çalışması ile ilgilidir ve pişirme alanlarının sıcak olduğu anlamına gelmez.



Uyarı:

H göstergesi, her durumda güvenlik amacıyla kullanılır. Eğer uzun süre enerji kesilirse, açtıktan sonra H göstergesi görülecektir.

CİHAZI KAPATMA

Cihaz, genel açma/kapama anahtarına $\textcircled{1}$ (1) basıldığında kapanabilir.

Bekleme modunda ise, bir H, sıcak olan alanlarda görülecektir. Ekranın geri kalanı ise aydınlanmayacaktır.

Çift ve Üçlü Brülörlü Isıtma Plakaları

Çift ve üçlü brülör ısıtma plakaları ile tepsinin boyutuna bağlı olarak, iç halkayı ya da iç ve dış halkaları kullanabilirsiniz.

ÇİFT VE ÜÇLÜ BRÜLÖRLÜ ISITMA PLAKASININ BAĞLANMASI/ AÇILMASI

- 1 Isıtma plakası seçilmeli.
- 2 Dokunmatik düğmeyi \oplus veya \ominus (4/5) kullanarak istenen gücü (1'den 9'a kadar) seçin.
- 3 İkinci brülörü açmak için çift veya üçlü brülör ısıtma plakası düğmesine $\textcircled{6}$ (6) basın. Lamba yandıığında (8), o çalışıyor demektir.
- 4 Üçlü brülör modellerinde, eğer ikinci brülör açıldıktan sonra üçüncü brülörü etkinleştirmek isterseniz, dokunmatik düğmeye $\textcircled{6}$ (6) yeniden basmanız gerekir. İkinci lamba (8) o zaman yanacaktır.

ÇİFT BRÜLÖRLÜ ISITMA PLAKASININ BAĞLANTISININ KESİLMESİ/ KAPATILMASI

- 1 Bağlantısını kesmek istediğiniz ısıtma plakası önce seçilmelidir.
- 2 Çift veya üçlü brülör ısıtma plakası düğmesine $\textcircled{6}$ (6) basın. Lamba kapanacak (8) ve dış halkanın bağlantısı kesilecektir.

ÜÇ BRÜLÖRLÜ ISITMA PLAKASININ BAĞLANTISININ KESİLMESİ / KAPATILMASI

- 1 Dokunmatik düğmeye $\textcircled{6}$ (6) basın. İlk lamba kapanacak (8) ve üçüncü halkanın bağlantısı kesilecektir.
- 2 Eğer düğmeye $\textcircled{6}$ (6) yeniden basarsanız, ikinci lamba kapanacak (8) ve ikinci halkanın bağlantısı kesilecektir. Sadece birinci brülör etkinleştirilecektir.

Pişirme Ocağının Dokunmatik Anahtarlarının

Kilitlenmesi

İstenmeyen bir müdahaleyi önlemek için, açma/kapama anahtarları dışında bütün birimi kilit anahtarını kullanarak kilitleyin $\textcircled{7}$ (7). Bu özellik çocuk güvenliği için çok faydalıdır. Kilit aktif hale getirildiğinde, kilit gösterge ışığı yanacaktır (9).

Ancak, dokunmatik kontrolün ne zaman aktif olduğuna dikkat edin, dokunmatik açma/kapama anahtarını $\textcircled{1}$ (1) kilit aktif halde olsa bile kapatmanızı sağlayacaktır (kilit göstergesi ışığı) (9). Diğer bir deyişle, eğer dokunmatik kontrol kapalı ise, kilitleme fonksiyonu açma/kapama dokunmatik anahtarını $\textcircled{1}$ (1) kullanmanıza izin vermez. Kilitleme fonksiyonunu kapatmak için, dokunmatik kilit anahtarına $\textcircled{7}$ (7) bir kez daha basınız. Kilit gösterge ışığı (9) ışığı sönecek ve dokunmatik anahtarlar tekrar devreye girecektir.

ÇOCUK KİLİDİ

Çocuk kilidi, kilit anahtarından farklı ve daha karmaşıktır. Kullanıcı kilit anahtarını bir sensörle aktif hale getirebilir. Ancak çocuk kilidi için sensör sekansı gerekmektedir. Çocuk kilidi çocukların ocağı açmasını önlemeye yaramaktadır.

Çocuk Kilidinin Açılması :

1. Ocak Açma/Kapama anahtarını yardımıyla açılır $\textcircled{1}$ (1).
2. Herhangi bir alan seçilmemelidir. Alan seçildiğinde, \oplus (5) dokunmatik güç anahtarından gücü artırın \ominus (4) ve dokunmatik güç anahtarından gücü düşürün ve aynı anda eksi sensörüne 3 saniye basılı tutun. Bu sürecin sonunda, kısa bir ses duyacaksınız.
3. Ses geldikten sonra, dokunmatik kilit anahtarına $\textcircled{7}$ (7) basınız (uzun basmanıza gerek yoktur) ve uzun bir ses duyacaksınız ve çocuk kilidi aktif hale gelecektir ve tüm güç göstergesi "L" ifadesini gösterecektir.

Çocuk kilidi esnasında kullanıcı herhangi bir sensöre dokunur ise, göstergede "L" yanıp sönecektir (Ana sensör dahil).



Uyarı : Eğer ocağın elektriği kesilir ise çocuk kilidi durumu muhafaza edilemez.

Çocuk Kiliidinin Kapatılması :

Çocuk kiliidinin kapatılması için, önce çocuk kiliidinin aktif olması ve tüm göstergelerde "L" ifadesinin olması gerekmektedir.

1. \oplus (5) Dokunmatik güç anahtarından gücü arttırın ve \ominus (4) dokunmatik güç anahtarından gücü düşürürken eksi sensörlere aynı anda 3 saniye basın. Bu sürecin sonunda kısa bir ses duyacaksınız.

2. Kısa bir ses duyulduktan sonra, dokunmatik kilit anahtarına basın ve \oplus (7)(uzun süre basmaya gerek yoktur) ve uzun bir ses duyacaksınız ve Çocuk Kiliidi kapanmış olacaktır ve tüm gösterge ışıkları sönecektir.

Hızlı Pişirme (Otomatik Pişirme Başlangıcı)

Bu özellik, yemek pişerken başında durmanızı gerektirmediğinden size kolaylık sağlamaktadır. Dokunmatik kontroller ile önceden ayarlanmış olan program seçilmiş pişirme yüzeyinde gücü en yüksek kademede başlatıp belirli bir zaman sonra kademe kademe ayarladığınız sıcaklığa düşürecektir. (bkz. tablo 1).

Tablo 1

Seçili Güç kaynağı	Otomatik Pişirme Başlatma İşlevi
0	0
1	60
2	180
3	288
4	390
5	510
6	150
7	210
8	270
9	-

OTOMATİK PİŞİRME ÖZELLİĞİNİ

ÇALIŞTIRMA

- 1 Pişirme yüzeyi seçilmelidir.
- 2 Güç 9'u seçiniz ve sonra dokunmatik güç anahtarına basınız \oplus (5). Dokunmatik anahtar kullandıktan sonra gücü sürekli çalışacak düşük sıcaklığa ayarlayınız. (örneğin 6). Otomatik pişirme işlemi çalıştığında, gösterge üzerinde "A" ifadesi yanıp sönecektir.

OTOMATİK PİŞİRME ÖZELLİĞİNİ KAPATMA

Otomatik pişirme özelliği devreye girdikten en az 10 saniye sonra:

- 1 Sıcak pişirme yüzeyi seçilmelidir.
- 2 Gösterge seviyesi 9'a ulaşana kadar dokunmatik anahtara basınız \oplus (5) ve gösterge seviyesi 9'a ulaşınca otomatik pişirme özelliği devre dışı kalacaktır.

Zaman Ayarı

Bu özellik yemek pişirmeyi o kadar kolaylaştıracak ki, bu süreç boyunca yemek başında olmanız gerekmeyecek: zamanlanan pişirme yüzeyleri ayarlanan süreye ulaştığında kendiliğinden kapanacaktır. Tüm pişirme yüzeylerini aynı anda zamanlayabilmenize imkan sağlayan, her pişirici yüzey için aynı zamanlayıcı mevcuttur.

Bu modellerde pişirici yüzeyler için saati 1'den 99 dk'ya kadar zaman ayarlayabilirsiniz. Tüm pişirme alanları tek tek programlanabilir ve aynı anda kullanılabilir.

BİR PİŞİRME YÜZEYİNİN ZAMAN AYARI

- 1 Zamanlanacak pişirme yüzeyi seçilmelidir.
- 2 \ominus ya da \oplus Dokunmatik anahtarlarını kullanarak yüzey için bir sıcaklık belirleyin (5/4).
- 3 Dokunmatik saat anahtarına basınız \ominus (10). Zaman göstergesi (12) 00 gösterecektir. Zamanlanan pişirme yüzeyi göstergesi yanıp sönecektir.

- 4 Hemen sonrasında \oplus \ominus dokunmatik anahtarlar (5/4) kullanılarak 1'den 99'a kadar bir süre belirleyin.

Güç göstergesi (3) yanıp sönmeyi bıraktığında otomatik olarak saati geri saymaya başlayacaktır. İlgili zamanlanmış pişirme yüzeyi göstergesi (11) yanıp sönmeye devam edecektir. Saat 01'i gösterdiğinde dakika sayımından saniyeye geçiş yapar.

Seçilen pişirme süresi dolduğunda, zamanlanan ısıtma bölgesi kapanır ve saat birkaç saniye boyunca bir dizi bip sesi çıkarır. Zamanlayıcı bağlantısı kesilen pişirme yüzeyi ekranında yanıp sönen 00'i gösterecektir.

Aynı zamanda başka bir pişirme yüzeyini ayarlamak isterseniz 3. ve 4. adımları tekrarlayınız.

Isıtma bölgesi kapalı olduğunda, göstergesi bir H veya aksi halde 0 gösterir. İşitilebilir sinyali kapatmak için herhangi bir sensöre dokununuz..

PROGRAMLI ZAMANI DEĞİŞTİRME

Programlanan zamanı değiştirmek için, zaman ayarlanan pişirme yüzeyinin dokunmatik anahtarına ve sonra saat anahtarına basınız. (2) \oplus (10). Daha sonra zamanı okuyup değiştirebilirsiniz.

ZAMANLAYICININ BAĞLANTISININ KESİLMESİ

Zamanlayıcıyı programlanmış zaman dolmadan durdurmak isterseniz

- 1 Önce pişirme yüzeyini seçin ve saat anahtarına basın. \oplus (10).
- 2 Dokunmatik tuşuna basınız \ominus (4) ve zamanı 00'a düşürünüz.. Saat iptal olacaktır.

Alternatif Yöntem :

Alan seçiminden sonra saat tuşuna 2 saniye basılır ise, ilgili zamanlayıcı iptal edilecektir.

Emniyetli kapatma fonksiyonu

Bir hatadan dolayı bir veya birkaç sıcak pişirme yüzeyi kapanmazsa, cihaz belirli bir süre sonra otomatik olarak kapanır. (bkz.tablo 2).

Tablo 2

Seçili seviye	MAKSİMUM ÇALIŞTIRMA SÜRE (saat olarak)
1	10
2	5
3	5
4	4
5	3
6	2
7	2
8	2
9	1

“Emniyetli kapatma” fonksiyonu devreye girdiğinde, cam yüzeyi sıcaklığı kullanıcı için tehlikeli değilse veya yanık riski için bir H değeri görüntülenirse, 0 görüntülenir.

Cihazı yeniden başlamak için, açma kapama tuşuna (1) basarak kapatın ve sonra tekrar açın.

- Isıtma alanlarının kontrol panelini her zaman temiz ve kuru tutun.
- Bu kılavuzda bahsedilmeyen çalışma sorunları veya olaylar durumunda cihazın bağlantısını kesin ve TEKA teknik servise başvurun.

Vitroseramik ocakların doğru kullanımı için tavsiyeler

- * Kalın dibi tamamen düz tencere veya tava kullanın.
- * Gösterilen ısıtma alanından daha küçük çaplı tavalar tavsiye edilmez.
- * Çizilme ihtimallerine karşın tencere ve tavaları camın üzerinde kaydırmayın.
- * Cam keskin kenarları olmayan büyük tava ve tencere vuruklarına dayanabilmesinde rağmen, vurmamaya çalışın.
- * Seramik cam induksiyon yüzeyinin hasar görmesini önlemek için tencere ve tavaları camın üzerinde kaydırmayın ve kapların tabanlarını temiz ve iyi durumda tutmaya çalışın.

⚠️ Yüzey zarar görebilecek kadar sıcakken, şeker veya şeker içeren ürünleri cam üzerine dökmemeye çalışın.



⚠️ Bıçağı seramik yüzey üzerinde kullanın, kazıyıcı kılıfının çizilmelerine sebep olabileceği nedeniyle camla temas etmesini önleyin.

⚠️ Bıçakları iyi durumda kullanın. Hasar görmüşse bıçağı derhal değiştirin..

⚠️ Kazıyıcı ile işinizi bitirdikten sonra bıçağı geri çekin ve kilitleyin. (bkz şekil 4)

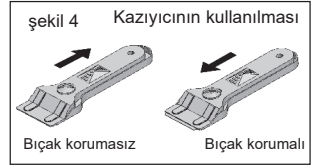

⚠️ Aralarında eriyen bir üründen dolayı tencere veya tava cama yapışabilir. Pişirme yüzeyi soğukken tencereyi kaldırmaya çalışmayın. Bu camın kırılmasına sebep olabilir.

⚠️ Cama basmayın veya üzerine yaslanmayın, kırılmasına ve yara almanıza sebep olabilir.

TEKA ENDÜSTRİYEL A.Ş. ürünün temel özelliklerini etkilemeden gerekli gördüğü veya kullandığı el kitaplarında değişiklik yapma hakkını saklı tutar.

Çevresel Hususlar



Ürün üzerindeki  veya ambalajındaki bu sembol, ürünün sıradan ev atıkları gibi atılmaması anlamına gelmektedir. Bu ürün elektrikli veya elektronik cihazlar için olan bir geri dönüşüm toplama noktasına götürülmelidir. Bu ürünün doğru bir şekilde atılmasını sağlayarak, bu işlem doğru yapılmazsa oluşabilecek olan

Temizlik ve bakım

Cihazı iyi durumda tutmak için, uygun ürünleri kullanarak temizleyin ve soğuduktan sonra uygulayın. Bu işi kolaylaştıracak ve kir oluşumunu önleyecektir. Yüzeyi çizebilecek sert temizlik ürünleri veya aletleri yada buharlı cihaz kullanmayın.

Yüzeye yapışmayan hafif kir, nemli bir bezle veya yumuşak bir deterjanla veya sabunlu sıcak su ile temizlenebilir. Bununla birlikte, daha derin lekeler, yağlar ve seramik sıcak pişirme yüzeyleri için özel temizleyiciler kullanın ve şişedeki talimatları izleyin. Tekrar tekrar yanması sebebiyle sıkışmış olan kir bıçaklı bir sıyrıcıyla temizlenebilir.

Hafif renk tonu, altlarında kuru yağ kalıntısı olan tencere ve tavalar ya da pişirme esnasında cam ile tencerenin arasındaki yağdan kaynaklanır. Bunlar seramik sıcak pişirme yüzeylerinden ıslak nikel teli veya özel temizleyicilerle çıkarılabilir. Yüzeyde erimiş haldeki plastik objeler, şeker veya çok şeker içeren gıdalar bir sıyrıcı kullanarak derhal temizlenmelidir.

Metallik parlaklık metal tencere ve tavaların camın üzerinde sürüklenmesinden kaynaklanır. Seramik cam sıcak pişirme yüzeyleri için olan özel temizleyicilerle temizlenebilirler ancak temizleme işlemini birkaç kez tekrarlamamız gerekebilir.

⚠️ Dikkat:

Cam kazıyıcıyı dikkatli kullanın. Bıçak yaralanmalara neden olabilir!

⚠️ Kazıyıcıyı yanlış kullanırsanız bıçak kırılabilir ve çevreleyen kenar ve cam arasında bir parça sıkışabilir. Bu gerçekleşirse elinizle çıkarmayı denemeyin, cımbız veya ince bir kenarı olan bıçağı dikkatli kullanın. (bkz şekil 3)

çevreye ve halk sağlığına zararı önlemiş olacaksınız. Bu ürünün geri dönüştürülmesine ilişkin daha ayrıntılı bilgi için, yerel yetkililer, ev tipi atık servisi veya ürünü satın aldığınız mağazayla görüşün.

Kullanılan ambalaj malzemeleri çevre dostudur ve tamamen geri dönüştürülebilir. Plastik bileşenler >PE<, LD<, >EPS<, vb. Olarak işaretlenmiştir. Ev tipi atık gibi ambalaj malzemelerini yerel konteynerlere atınız

Bir şey çalışmazsa

Teknik servisi aramadan önce, aşağıda belirtilen doğrulamaları yapın.

Cihaz çalışmıyorsa:

Güç kablosunun prize takılı olduğundan emin olun.

Tava cama yapışıyorsa:

Tencere ile cam arasında eriyik bir malzeme varsa, sıcak pişirme yüzeyini maksimum güce getirin ve ayırmaya çalışın.

Tek Sensör Hatası:

Sensörlerden herhangi biri 10 saniyeden fazla aktifse, hata durumu oluşur ve "F1" hata kodu gösterilir. Bu hata farklı köklerle ilişkili olabilir. Bunlarda biri, sensörün herhangi birinde bir cisim (çatal, bıçak) olabileceğidir.

Kontrol ünitesinde herhangi bir nesnenin bulunmadığından ve ocak camının kuru bir bezle silindiğinden emin olun. Eğer bu işlemlerden sonra hata devam ederse lütfen fişi çıkarın ve sigorta anahtarını 10 saniye kapatın.

Çoklu Sensör Hatası:

Aynı anda 2'den fazla sensör algılanırsa bu hata durumu oluşur ve "F2" hata kodu görüntülenir.

Sorunun potansiyel temel sebepleri:

- 2'den fazla sensörü kaplayan bir nesne (tava...) veya su birikimi (tavadan taşan su..) olabilir.
- Dokunmatik kontrol yerleri daha fazla ısı ve buhara (ocağın fırın

tabanından..) maruz kalabilir.

Lütfen sensörler üzerinde herhangi bir nesne olmadığından ve tüm buhar ve ısı kaynaklarının kapalı olduğundan ve ocak camının kuru bir bezle silindiğinden emin olun. Bu işlemlerden sonra hata devam ederse, lütfen fişini çıkarın ve sigorta anahtarını 10 saniye kapatın.

FC Hatası:

Kontrol üzerindeki Fc mesajı ve sıcak pişirme yüzeyi kapatma: Elektronikte aşırı ısınmaya karşı ocağı bir süre soğumaya bırakın.

Üretici: Sİ.ME.CO Isı Ekipmanları ve Kalıp San.A.Ş.
Ege Serbest Bölgesi Akçay Caddesi No:144/1
Gaziemir / İzmir

İthalatçı: TEKA Teknik Mutfak Aletleri San. ve Tic. A.Ş.
Levent Mahallesi Cömert Sk. Yapı Kredi Blokları Sit.
C Blok Apt. No.1 C/32 Beşiktaş/ İstanbul 34330

Bu ürün 'TEKAGroup'bünyesinde yer alan Sİ.ME.CO ISI EKİPMANLARI VE KALIP SAN.AŞ tarafından üretilmiştir.

Ś r o d k i bezpieczeństwa:

⚠ W przypadku uszkodzenia lub pęknięcia tworzywa szklano-ceramicznego, piekarnik, należy natychmiast odłączyć prąd elektryczny, i s t n i e j e niebezpieczeństwo porażenia prądem.

⚠ Urządzenie jest przeznaczone do pracy z zewnętrznego zegara (brak w zestawie) lub oddzielnego pilota.

⚠ Czyścić urządzenia parą.

⚠ Urządzenie i jego dostępne części w czasie pracy może ogrzać. Unikać kontaktu z tych gorących części. Dzieci poniżej 8 roku życia, chyba że są one pod stałą kontrolą, nie powinny być bliżej pieca.

⚠ Dzieci w wieku 8 lat i starsze, osoby z zaburzeniami fizycznej, psychicznej lub umysłowej oraz osoby niedoświadczone mogą używać urządzenia tylko po przedłożeniu wystarczających informacji na temat swojej działalności oraz o potencjalnych zagrożeniach w jego

stosowania. Czyszczenie i konserwacja nie mogą być wykonywane przez dzieci bez nadzoru. Dzieci nie powinny bawić się urządzeniem.

⚠ U w a g a : niebezpieczeństwo pożaru. Nigdy nie próbuj gasić ognia wodą. W takiej sytuacji należy odłączyć urządzenie od zasilania i ogień dławiki pokrywa, talerz lub koc.

⚠ Nie umieścić rzeczy na powierzchni pieca. Pozwoli to uniknąć ryzyka pożaru.

⚠ Jeśli wejście zostało uszkodzone

główny kabel urządzenia musi być wymieniony przez producenta lub autoryzowanego jednostki usługowej.

⚠ UWAGA: Należy stosować wyłącznie odpowiednie klocki Kuchenki wytwarzane dla potrzeb domowych lub --- o r y g i n a l n e ochraniacze z płytą urządzenia. Stosowanie nieodpowiednich ochraniaczy może spowodować wypadek.

Instalacja

Położenie szuflady na sztućce

Jeśli piec umieszczone pod meblami lub kobiety, musi być pomiędzy piecem i umieścić płytę wtyczki. Pozwoli to uniknąć potencjalnie niebezpiecznego kontaktu z gorącymi częściami pieca.

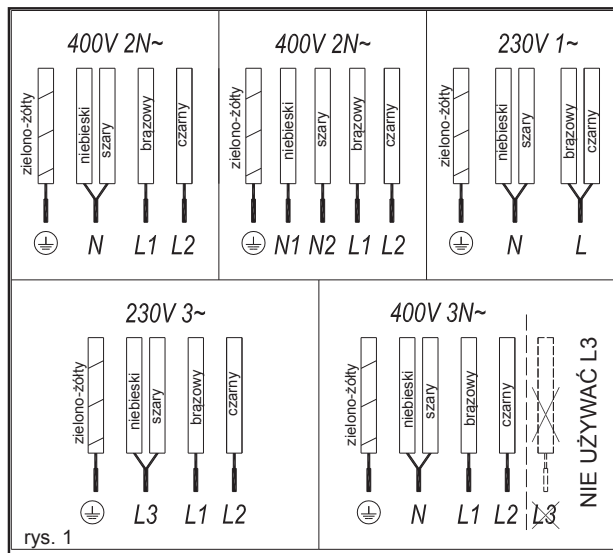

Płyta ta musi być umieszczona 20 mm poniżej spodu wieczka kuchennego.

Podłączenie do sieci

Przed podłączeniem płyty kuchennej do sieci należy sprawdzić, czy napięcie i częstotliwość odpowiada specyfikacji na etykiecie na spodzie pieca lub w gwarancji lub, jeśli w ogóle, w piecu instrukcji.

Podłączenie elektryczne odbywa się za pomocą wyłącznika lub wtyczki przewodu ochronnego, gdzie urządzenie izolacja musi mieć szczeliny stykowej co najmniej 3 mm szerokości. Wtyczka musi być przystosowany do odłączenia prądu w razie niebezpieczeństwa, a podczas czyszczenia kuchni.

Tylko autoryzowany serwis TEKA upoważniony ingerencje w urządzenie i za jego naprawę łącznie z wymianą kabla przewodowego.

Kabel sieciowy nie należy dotykać powierzchni pieca lub piekarnika - jeśli są one częścią jednego urządzenia.

Ostrzeżenie:

⚠ Urządzenie musi być prawidłowo uziemiona zgodnie z rozporządzeniem, w przeciwnym razie istnieje możliwość awarii sprzętu.

⚠ Nietypowo wysokie napięcie może spowodować uszkodzenie układu sterowania urządzenia (jak w przypadku każdego urządzenia elektrycznego).

i Przechowywać gwarancji lub danych technicznych, wraz z instrukcjami dotyczącymi eksploatacji urządzenia. Zawierają one ważne informacje techniczne.

WYKORZYSTANIE I UTRZYMANIE

Instrukcje dla kontroli wykorzystanie dotykowych

Elementy ovládání (obrázek 2)

- ① ZAPNOUT/VYPNOUT Dotykowy vypínač.
- ② Dotykové tlačítko výběru plotýnky.
- ③ Ukazatel výkonu a/nebo zbytkového tepla*
- ④ Tlačítko snižování výkonu
- ⑤ Tlačítko zvyšování výkonu
- ⑥ Dotykové tlačítko pro dvojitý hořák (dvouvařič)
- ⑦ Tlačítko pro uzamčení zbylých tlačítek
- ⑧ Indikátor dvojitě zóny varné desky (pouze u dvouvařiče)*
- ⑨ Ikonka zamčení*
- ⑩ Tlačítko časoměru
- ⑪ Ikonka časoměru varné desky
- ⑫ *Ukazatel časoměru

* Można zauważyć, tylko w trybie

Wybór odbywa się za pomocą przycisków dotykowych. W żądanym przycisków nie rozwijają siłę, aby

aktywować żądane funkcje wystarczy dotknąć końcówką palca. Każde zdarzenie towarzyszy sygnał dźwiękowy.

TOCZENIE URZĄDZENIA

Po podłączeniu do płyty jest zablokowane i jest odpowiedni symbol (9) będzie świecił Aby odblokować klawisze dotykowe do odblokowania (8) (7), aż ikona kłódki (9) jest wyłączony.

- 1 Aby włączyć przełącznik dotykowy (1) co najmniej jedna druga.

Kontrola dotykowy jest włączona i wyświetlany jest komunikat o jasności od 0 do 50% na wyświetlaczach energetycznych (3).

Jeśli przed włączeniem się już w niektórych miejscach nie ma ciepła resztkowego, wyświetlacz pokaże H zamiast 0-ty

Jeśli w ciągu następujących 10 sekund, bez selekcji, dotykowy sterujący wyłącza się automatycznie.

ZAPNUTÍ JEDNÉ PLOTÝNKY

Po włączeniu przełącznika dotykowego (1) (1) wskaźnik zasilania (3) wyświetla palniki 0TH.

- 1 Naciśnij przycisk dla wybranego grzejnej (2) zapali się wskaźnik zasilania (3), zwiększając jasność.

- 2 Wybierz żądaną ilość energii za pomocą przycisków (-) lub (+) (4/5).

przyciski dotykowe (-) są one (+) powtarzając kiedy przytrzymać będzie zwiększać lub zmniejszać w

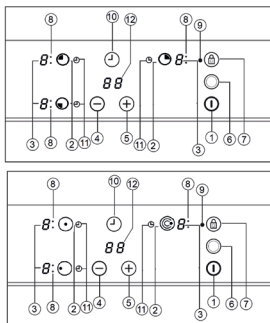
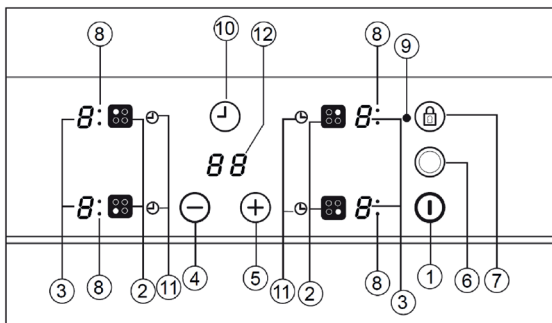

odstępach 0,5 sekundy.

Nagle, można wybrać tylko jedno pole grzejne.



Ostrzeżenie:

Do sterowania trzeba najpierw wybrać nagrywarkę, że używamy. Konieczne jest sprawdzenie jasności wskaźnika zasilania, po wybraniu palnik powinien zwiększyć jasność.

Szybkie uzbrajanie dla maksymalnej wydajności: Po wybraniu jednej płyty, naciśnij przycisk \ominus (4). Wybrana płyta grzejna będzie działać na pełnych obrotach.

OFF PALNIKI

1 Najpierw wybierz pole grzejne

2 Za pomocą przycisków \ominus (4) zmniejszyć moc do zera

Opcje dla szybkiego zamykania:

i) Jeżeli użytkownik naciśnie przycisk wyboru przez 2 sekundy, odpowiednie pole jest wyłączone.

ii) W przypadku gdy użytkownik naciśnie przyciski razem \ominus i \oplus (4/5) Strefa gotowania szybko wyłączony.

W S K A Ź N I K C I E P Ł A RESZTKOWEGO

W przypadku, powierzchnia szkła osiąga temperaturę, która może powodować pieczenie na światłach wskaźnik zasilania H.

Gdy znika ryzyko,

i) wskaźnik jest wyłączony (gdy urządzenie nie jest używane)

ii) lub pokaż 0 (gdy urządzenie znajduje się w pracy)



Ostrzeżenie: Przy pierwszym użyciu H może być ze względu na ustawienie na krótko pojawia się bez powierzchni szkła była gorąca.



Ostrzeżenie: Wskaźnik H jest stosowany ze względów bezpieczeństwa dla każdej możliwej sytuacji. Po pierwszym włączeniu pojawia się także po awarii zasilania H.

TOCZENIE URZĄDZENIA

Urządzenie zostało wyłączone przez naciśnięcie wyłącznika głównego ON / OFF \odot (1). W stanie spoczynku H pojawiają się w miejscach, które są gorące. Inne wskaźniki zaświeci się.

Pola z podwójnymi i potrójnymi obwodami

Pola z podwójnymi i potrójnymi obwodami stwarzają możliwość używania wewnętrznego pola grzewczego lub, dodatkowo, zewnętrznych pól, w zależności od rozmiaru naczyń.

PODŁĄCZENIE / WŁĄCZENIE PODWÓJNEGO I POTRÓJNEGO POLA

1 Pole powinno być wybrane.
2 Wybrać żądaną moc (od 1 do 9) za pomocą sensora \ominus lub \oplus (5/4).

3 Dotknąć sensor podwójnego lub potrójnego pola \odot (6), aby aktywować drugi obwód. Zapalenie się lampki kontrolnej (8) sygnalizuje jego włączenie.

4 W modelach z potrójnym obwodem jeśli po włączeniu drugiego obwodu chce się aktywować trzeci obwód, należy ponownie dotknąć sensor \odot (6). Po wykonaniu tej czynności zapali się druga lampka (8).

ODŁĄCZENIE / WYŁĄCZENIE PODWÓJNEGO POLA

1 Pole, które chce się wyłączyć powinno być uprzednio wybrane.

2 Dotknąć sensor podwójnego lub potrójnego pola \odot (6). Lampka kontrolna (8) i zewnętrzny pierścień zostaną zgaszone.

ODŁĄCZENIE / WYŁĄCZENIE POTRÓJNEGO POLA

1 Dotknąć sensor \odot (6). Pierwsza lampka kontrolna (8) i trzeci pierścień zostaną zgaszone.

2 Jeśli dotknie się ponownie sensor \odot (6), zgaśnie druga lampka (8) oraz drugi pierścień. Pozostanie

jedynie aktywny pierwszy obwód.

PRZYCISKI DOTYKOWE BLOKADA PŁYTY

Uniemożliwić manipulowanie urządzeniem można zablokować przyciski dotykowe płytą grzejną. Wszystkie przyciski, z wyjątkiem wyłącznika zasilania można zablokować przycisk blokujący Ⓜ (7). Funkcja ta jest przydatna dla bezpieczeństwa dzieci. Aktywując ikonę blokady zapali się blokadę (9). Jednak pamiętać, gdy kontrola dotykowy jest wyłączony, otwieranie / zamykanie kluczem touch \odot (1) pozwala wyłączyć, nawet jeśli blokada jest włączona (lampa kontrolna blokady - 9)

Jeżeli kontrola dotykowy jest wyłączony, funkcja blokująca nie pozwoli Ci korzystać z głównego przycisku zasilania ON / OFF \odot (1).

Aby ponownie wyłączyć funkcję blokady, należy naciśnąć przycisk blokady Ⓜ (7). Ikony Lock (9) gaśnie i sterowanie sensorowe zostaną uwolnione do innych zastosowań.

BEZPIECZEŃSTWO DZIECI

System bezpieczeństwa dla dzieci jest bardziej skomplikowane niż blokowania przycisków funkcyjnych. Blokowanie dotykowych przycisków, użytkownik może aktywować za pomocą jednego czujnika. Dla bezpieczeństwa dzieci urządzenie wymaga więcej kroków. System bezpieczeństwa dla dzieci zapewnia urządzenie przed włączeniem dzieci. Aktywacja bezpieczeństwa dzieci:

1 Piec jest włączony przez naciśnięcie ON / OFF \odot (1)

2 Brak pola nie są zbierane. Nie mamy wybrane pola, zmniejszając przycisk zasilania \ominus (4) i klucz zwiększenie wydajności \oplus (5) przytrzymać jednocześnie przez 3 sekundy. Pod koniec imprezy usłyszymy sygnał dźwiękowy.

3 Po tym sygnale akustycznym, dotknij przycisk blokady Ⓜ (7)

(nie trzeba trzymać przez dłuższy czas), usłyszysz sygnał dźwiękowy, blokada rodzicielska jest aktywna, a wszystkie wskaźniki skuteczności pojawiają L.

Jeśli użytkownik jest aktywny w momencie blokady dziecko dotyka żadnych przycisków dotykowych, L miga (także na głównych wskaźnikach).



Ostrzeżenie: W przypadku awarii zasilania blokada rodzicielskiej jest wyłączony.

Odlączenie:

Przed wyłączeniem blokady dziecko musi być aktywowany bezpiecznik i wszystkie wskaźniki muszą wskazywać L.

- 1 Redukcja mocy Przycisk \ominus (4) zwiększenie wydajności i klucz \oplus (5) przytrzymaj jednocześnie przez trzy sekundy. Pod koniec imprezy usłyszemy sygnał dźwiękowy.
- 2 Po tym sygnale akustycznym, dotknij przycisk blokady Ⓜ (7) (nie ma potrzeby, aby utrzymać przez długi czas), usłyszysz sygnał dźwiękowy, blokada rodzicielska zostanie wyłączony, a wszystkie wskaźniki zgaśnie.

Piorun gotowania (Automatyczne gotowanie start)

Funkcja ta działa dla wygody, ponieważ nie musi być obecny podczas gotowania. Dotykowego jest zaprogramowany wybrane pole grzejne, które jest włączone przy maksymalnej mocy, a po upływie pewnego czasu (patrz tabela 1), zmniejsza się stopniowo do temperatury wybranej przez użytkownika.

Tabela 1

Wybrana moc	Funkcja Rozpoczęcie automatyki gotowania
0	0
1	60
2	180
3	288
4	390
5	510
6	150
7	210
8	270
9	-

PRZEŁĄCZANIE AUTOMATYCZNA GOTOWANIE FUNKCJI NA POCZĄTEK

- 1 Płyta grzejna musi być zaznaczona.
- 2 Wybierz moc 9, a następnie naciśnij klawisz dotykowy mocy \oplus (5). Po użyciu klawisza dotykowego należy obniżyć ciągią moc gotowania na żądanym poziomie (na przykład 6). Po uruchomieniu funkcji automatycznego kucharza "A" zacznie migać z żądanym poziomem mocy na wyświetlaczu.

PRZEŁĄCZANIE FUNKCJI AUTOMATYCZNA GOTOWANIE ROZPOCZĄĆ

Po co najmniej 10 sekund upłynęło od początku funkcji automatycznego startu kucharza:

- 1 Płyta grzejna musi być dobrany
- 2 Naciśnij klawisz dotykowy \oplus (5) aż wskaźnik osiągnie poziom 9, a funkcja automatycznego startu kucharza będzie nieaktywna.

Funkcja timera

Funkcja ta sprawia, że łatwiej się gotować, jak nie musi być obecny podczas całego procesu: tymczasowy gorąca płyta (y) wyłączy się automatycznie po upływie ustawionego czasu upłynął. Istnieje osobny zegar dla każdej płycie grzejnej, która pozwala wszystkie palniki być czasowe równocześnie.

Z tych modeli można użyć zegar jako zegar dla palnikami przez czas w zakresie od 1 do 99 minut. Wszystkie powierzchnie grzewcze może być ustawiany oddzielnie, w sposób jednoczesny.

USTAWIANIE CZASU JEDNEGO PALNIKI

- 1 Wybereme plotýnku které se budenastavovatčas
- 2 Dotykovým Tlačítkem \oplus \ominus lub (5/4 nastavte požadovaný výkon plotýnky).
- 3 Naciśnij przycisk dotykowy premier \ominus (10). Wskaźnik czasu (12) będzie 00. Chronometr Ikona płyta będzie migać.
- 4 Właśnie wtedy ustawić czas od 1 do 99, przy dotyku \oplus \ominus (5/4).

Wskaźnik wydajności (3) przestanie migać i odliczanie czasu. Zestaw ikon palniki czas będzie migać. Gdy zegarek obraca 01, automatycznie przełącza się z minut do sekund. Po upływie ustawionego czasu, powierzchnia gotowania wyłącza się i zegar wyda dźwięk przez kilka sekund. Czasomierz z powierzchni grzewczej będzie po ustawionym czasie 00. Jeśli chcesz, aby pokazać się w tym samym czasie, aby ustawić inną powierzchnię gotowania, powtórz kroki 3 i 4. off strefie gotowania w końcu pokazać H 0. Aby wyłączyć sygnał głosowy wystarczy nacisnąć dowolny czujnik.

ZMIANY ZESTAWU CZASU

Aby zmienić czas gotowania, dotknij przycisk wyboru (2) i potedytkovéhoho przycisk zegara \ominus (10). Można zmienić ustawienia czasu.

OFF CZASOMIERZ

Aby włączyć zegarek Przed upływem ustawionego czasu:

- 1 Najpierw wybierz pole grzejne, a następnie naciśnij przycisk dotykowy PM \ominus (10).
- 2 Baciśnięcie \ominus (4) zresetować zegar 00. Czasomierz zostanie wyłączony.

Inną opcją wyłączenie: Po wybraniu palniki nacisnąć przycisk dotykowy zegara przez 2 sekundy.

Bezpieczne Zamknięcie

Jeśli z powodu błędu jednego lub kilku płyty grzejne nie wyłączy, urządzenie zostanie automatycznie odłączone po upływie określonego czasu (patrz tabela 2).

Tabela 2

Poziom wybranej mocy	MAKSYMALNY CZAS PRACY (w godzinach)
1	10
2	5
3	5
4	4
5	3
6	2
7	2
8	2
9	1

Gdy został wyzwolony "Bezpieczeństwo wyłączyć" funkcji, wartość 0 jest wyświetlany, gdy temperatura na powierzchni szkła nie jest niebezpieczne dla użytkownika lub H, jeśli istnieje ryzyko oparzenia. Aby podłączyć urządzenie, należy go wyłączyć przez naciśnięcie przycisku ON/OFF (1) a następnie włączyć go ponownie.

Przechowywać centralę obszarów grzewczych czyste i suche przez cały czas.

W razie problemów lub zdarzeń innych niż wymienione w niniejszej instrukcji obsługi, należy odłączyć urządzenie i skontaktować się z serwisem technicznym TEKA.

Zalecenie dla dobrego wykorzystania ceramicznymi panikami

- * Używaj garnki lub patelni z grubymi, całkowicie płaskim dnem.
- * Naczynia o mniejszej średnicy niż pokazano obszar ogrzewania nie są zalecane.

- * Nie należy przesuwac garnków i patelni na szybie, ponieważ mogą go zarysować.
- * Mimo, że szkło może wytrzymać uderzenia z dużych garnków i patelni bez ostrych krawędzi, nie próbować go wbić.
- * Aby zapobiec uszkodzeniu powierzchni ceramicznych indukcyjnej szkło, nie próbować przesuwac garnki i patelni na szkłe i zachować dna naczyń w czystości i dobrym stanie.

Staraj się nie rozlewać cukru lub produktów zawierających cukier na szybie, gdy powierzchnia jest gorąca jak te mogłyby go uszkodzić.

Czyszczenie i Konserwacja

Aby utrzymać urządzenie w dobrym stanie, oczyścić go przy użyciu odpowiednich produktów i narzędzi po ostygnięciu. Będzie to ułatwić zadanie i uniknąć gromadzenia się brudu. Nigdy nie należy używać agresywnych środków czyszczących lub narzędzi, które mogłyby zarysować powierzchnię lub parowe obsługiwane.

Światło brud nie przylega do powierzchni można czyścić za pomocą wilgotnej ściereczki i delikatnego detergentu lub ciepłą wodą z mydłem. Jednak w przypadku głębszych plam lub tłuszczu użyć specjalnego środka czyszczącego do ceramicznych płyt grzewczych i postępuj zgodnie z instrukcjami wyświetlanymi na butelce. Zabrudzenia, które są mocno sklejone przy wielokrotnie spalane są można usunąć za pomocą skrobaka z ostrzem.

Nieznaczne zabarwienie koloru spowodowane są garnki i patelnie z pozostałości smaru suchą pod spodem lub na skutek smaru pomiędzy szkłem a garnka podczas gotowania. Można je usunąć za pomocą Scourer nikiłu z wodą lub specjalny środek czyszczący do ceramicznych palniki. przedmioty z tworzywa sztucznego, cukier lub żywność zawierająca dużo cukru, które rozplynały się na powierzchni należy usunąć natychmiast za pomocą skrobaczki.

Metalowe sheens są spowodowane

przez przeciągnięcie metalowe garnki i patelnie na szkłe. Mogą one być usunięte przez dokładne czyszczenie za pomocą specjalnego środka czyszczącego do ceramiczną płytę grzejną, choć być może trzeba będzie powtórzyć proces czyszczenia kilka razy.

Ostrzeżenie: Używaj ostrożnie skrobak. Ostrze może spowodować obrażenia.

Jeśli używasz skrobak nieprawidłowo, ostrze może pęknąć i fragment mógłby złapać pomiędzy otaczającym wykończenia i szkła. Jeśli tak się stanie, nie próbuj go usunąć przy pomocy rąk, ostrożnie używać pęsety lub nóż z cienkiej krawędzi. (Patrz Fig. 3).

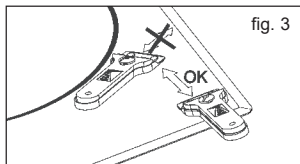
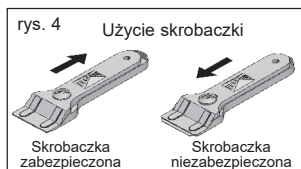

fig. 3

Użyj Ostrze zgarniacza tylko części ceramiczne, szkło może być porysowane.

Używaj tylko ostry skrobak w złym stanie, należy wymienić go na nowy.

Po pracy, zabezpieczenie noża odcinającego przed jej szkody (patrz tabela 4).



rys. 4

Użycie skrobaczki

Garnek lub miska może przykleić się do szkła ze względu na produkt o stopionym pomiędzy nimi. Nie staraj się podnieść pułę natomiast płyta grzejna jest zimno! To mogłoby spowodować przerwę szkła.



Po szybie lub natrafienia na nich suche, może pęknąć teren i powoduje szkodę dla użytkownika.

TEKA INDUSTRIAL S.A. zastrzega sobie prawo do wprowadzania zmian w swoich podręcznikach, które uzna za konieczne lub pożyteczne, bez wpływu na istotne cechy tego produktu.

Ohledy na životní prostředí



Symbol na  produkcie lub jego opakowaniu oznacza, że produkt ten nie może być traktowany jak zwykła domowego waste. This produkt musi być traktowany do punktu zbiórki recyklingu urządzeń elektrycznych i elektronicznych. Poprzez zapewnienie, że produkt ten jest umieszczony prawidłowo, będzie można uniknąć szkody dla środowiska i zdrowia publicznego, co może się zdarzyć, jeżeli produkt ten nie jest prawidłowo obsługiwane. W celu uzyskania bardziej szczegółowych informacji na temat recyklingu tego produktu, należy skontaktować się z lokalną władzą, służbą odpadów domowych lub sklepem, w którym produkt został zakupiony.

Zastosowanych materiałów opakowaniowych są przyjazne dla środowiska i mogą zostać poddane recyklingowi w całości. Elementy z tworzyw sztucznych są oznaczone > PE <, LD <, > EPS, itp zutylizować materiały opakowaniowe, jak odpady z gospodarstw domowych, w lokalnym kontenerze.

Pokud něco přestane fungovat

Przed wezwaniem serwisu technicznego przeprowadzenia weryfikacji podanych poniżej.

Urządzenie nie działa:

Upewnij się, że kabel sieciowy jest podłączony.

Kije do skla puli:

Jeśli jest stopiony materiał pomiędzy garnka i szkła, ustawić płytę grzejną do maksymalnej mocy i próbują ich rozdzielić.

Pojedynczy Sensor Error:

Jeśli któryś z czujników jest aktywny dłużej niż 10 sekund, sytuacja ta występuje błąd oraz kod błędu "F1" jest wykazało. Ten błąd może być związane z różnymi korzeniami. Jedną z nich jest to, że może być obiektem (widelec, nóż ...) na każdy z czujników. Upewnij się, że nie ma żadnych przedmiotów na urządzeniu sterującym, płyta szklana jest wytrzeć suchą szmatką. Jeśli sytuacja nadal po błędzie tego rozwiązania, należy wyjąć wtyczkę lub wyłączyć bezpiecznik w ciągu 10 sekund.

Liczba mnoga Błąd czujnika:

Jeśli więcej niż 2 czujniki są wykrywane w tym samym czasie, sytuacja ta błąd występuje i jest wyświetlany kod błędu "F2".

Potencjalne przyczyny sedna problemu:

- Nie może być obiektem (pot ...) lub gromadzenia wody (przepełnienie plyn z garnka ...), które obejmują więcej niż 2 czujniki
- miejsce sterowania dotykowy może ekspozycji więcej ciepła lub pary (od dołu piekarnika kuchenki ...) Pamiętaj, że nie ma żadnych przedmiotów na czujnikach i wyłączone wszystkie źródła pary i ciepła. Następnie, płyta szklana jest wytrzeć suchą szmatką. Jeśli sytuacja nadal po błędzie tego rozwiązania, należy wyjąć wtyczkę lub wyłączyć bezpiecznik w ciągu 10 sekund.

FC Error:

Fc komunikat w sprawie kontroli i płyty grzejne wyłączy się: Przegrzanie w elektronice. Niech thestove fajne na chwilę.

Bezpečnostní upozornění:

⚠ V případě poškození nebo prasknutí sklokeramiky, sporák okamžitě odpojte od elektrického proudu, hrozí nebezpečí úrazu elektrickým proudem.

⚠ Spotřebič není určen pro práci s externím časovým spínačem (není součástí přístroje) nebo samostatným dálkovým ovládačem.

⚠ Spotřebič nečistěte párou.

⚠ Spotřebič a jeho dostupné části se při provozu mohou ohřát. Vyvarujte se dotyku těchto horkých částí. Děti mladší 8 let, pokud nejsou pod neustálou kontrolou, by se neměli ke sporáku přibližovat.

⚠ Děti 8 letě a starší, osoby s fyzickou, psychickou nebo mentální poruchou, a osoby nezkušené mohou používat tento spotřebič pouze po podání dostatečných informací o jeho provozu a o případném nebezpečí při jeho používání. Čištění a údržbu nesmí provádět děti bez dozoru.

⚠ Děti si nesmí se spotřebičem hrát.

⚠ **Pozor:** Je nebezpečné vařit s tukem nebo olejem bez dozoru osoby, možnost vzniku požáru. Nikdy se nepokoušejte uhasit požár vodou. V takové situaci odpojte spotřebič od elektrického proudu a požár uduste poklicí, talířem nebo dekou.

⚠ Ne odkládejte různé věci na plochu sporáku. Vyvarujete se tak možnému požáru.

⚠ Pokud byl poškozen hlavní přívodový kabel spotřebiče, musí být vyměněn pouze výrobcem nebo autorizovanou servisní jednotkou.

⚠ **POZOR: Používejte**

pouze vhodné chrániče varné desky vyrobené pro domácí potřeby nebo originální chrániče varné desky tohoto spotřebiče. Používání nevhodných chráničů může způsobit nehodu.

Instalace

Umístění se zásuvkou na přibory

Pokud bude pod sporákem umístěn nábytek nebo zásuvka, je třeba mezi sporák a zásuvku umístit oddělovací desku. Zamezí se tím případnému nebezpečnému kontaktu s horkou částí sporáku.

Tato deska musí být umístěna 20 mm pod spodním víkem sporáku.

Zapojení k elektrické síti

Před zapojením varné desky do elektrické sítě zkontrolujte, zda napětí a frekvence odpovídá údajům uvedeným na štítku v dolní části

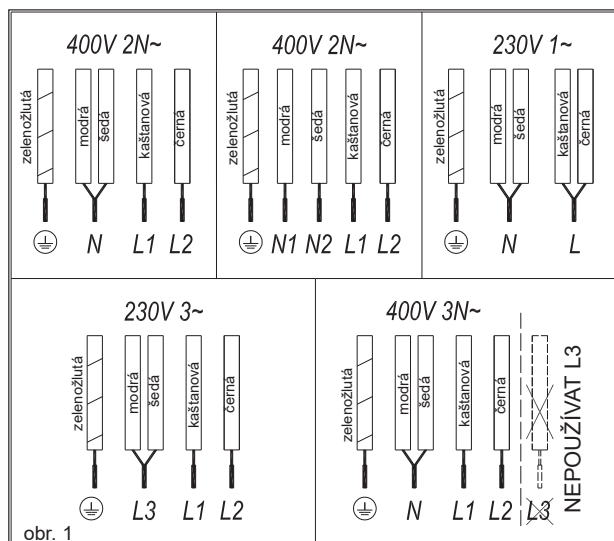

sporáku nebo na záručním listě, případně, pokud existuje, v návodu k použití sporáku.

Návod k použití dotykového ovládání

Elektrické připojení musí být přes ochranný zemnicí jistič nebo zástrčku, kde izolační zařízení musí mít mezeru mezi kontakty alespoň 3 mm širokou. Zástrčka musí být dostupná pro odpojení z proudu v případě nebezpečí a v době čištění sporáku.

Pouze autorizovaný servis TEKA má oprávnění zásahu do spotřebiče a k jeho opravám včetně výměny přívodového kabelu.

Síťový kabel se nesmí dotýkat plochy sporáku ani trouby - pokud jsou součástí jednoho spotřebiče

Upozornění:

Spotřebič musí být náležitě uzemněn dle nařízení, jinak vzniká možnost poruchy spotřebiče.

Neobvykle vysoké napětí může způsobit poškození řídicího systému spotřebiče (podobně jako u každého elektrického zařízení)..

Uchovejte záruční nebo technický list společně s návodem k obsluze po celou dobu životnosti spotřebiče. Tyto obsahují důležité technické informace.

Elementy ovládání (obrázek 2)

- ① ZAPNOUT/VYPNOUT Dotykový vypínač
- ② Dotykové tlačítko výběru plotýnky.
- ③ Ukazatel výkonu a/nebo zbytkového tepla*.
- ④ Tlačítko snižování výkonu.
- ⑤ Tlačítko zvyšování výkonu.
- ⑥ Dotykové tlačítko pro dvojitý hořák (dvouvaříč)
- ⑦ Tlačítko pro uzamčení zbylých tlačítek
- ⑧ Indikátor dvojité zóny varné desky (pouze u dvouvaříče)*
- ⑨ Ikonka zamčení*
- ⑩ Tlačítko časoměru.
- ⑪* Ikonka časoměru varné desky
- ⑫ *Ukazatel časoměru

* Možno vidět pouze za provozu

Výběr se provádí pomocí dotykových tlačítek. Na požadovaná tlačítka nemusíte vyvíjet sílu, pro aktivování požadované funkce se stačí dotknout špičkou prstu.

Každá akce je doprovázena zvukovým signálem.

ZAPNUTÍ SPOTŘEBIČE

Při prvním zapojení bude deska uzamčena a příslušná ikonka (9) bude svítit. Pro odemčení se dotýkejte tlačítka pro odemčení (⑥) (7) dokud ikonka zamykání (9) nezhasne.

1 Pro zapnutí se dotýkejte vypínače ①(1) minimálně po dobu jedné sekundy.

Dotyková kontrola se zaktivuje a objeví se 0 s jasností 50% na výkonových displejích (3).

Pokud před zapnutím už v některých místech existuje zbytkové teplo, na displeji se bude ukazovat H namísto 0.

Pokud v následujících 10 sekundách neprovedete žádný výběr, dotyková kontrola se automaticky vypne.

ZAPNUTÍ JEDNÉ PLOTÝNKY

Po zapnutí dotykovým vypínačem ① (1) se na výkonových indikátorech (3) plotýnek zobrazí 0.

1 Stisknutím tlačítka pro vybranou plotýnku (2) se zapne indikátor výkonu (3) a tím se zvýší jeho jas.

2 Vyberte požadovanou výši výkonu pomocí tlačítek ⊖ a ⊕ (4/5)

Dotyková tlačítka ⊖ jsou ⊕ opakující se, pokud je budete držet stisknuté budou se zvyšovat nebo snižovat v intervalu 0,5 sekund.

Najednou je možno zvolit pouze jednu plotýnku.

Upozornění:

Pro ovládání je nejprve třeba zvolit hořák který budeme používat. Je třeba zkontrolovat jasnost indikátoru výkonu, po výběru hořáku se by měl jas zvýšit.

Rychlé zapnutí na maximální výkon:

POUŽÍVÁNÍ A ÚDRŽBA

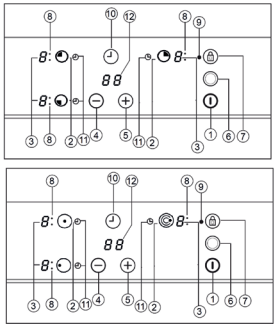
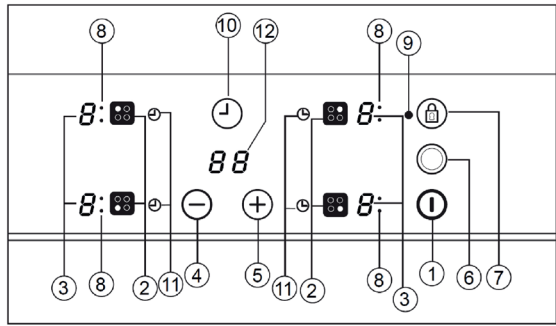

Po zvolení plotýnky jednou stiskněte tlačítko \ominus (4). Vybraná plotýnka bude pracovat na plný výkon.

VYPNUTÍ PLOTÝNKY

- 1 Nejprve vyberte plotýnku
- 2 S použitím tlačítka \ominus (4) snižte výkon na nulu

Možnosti pro rychlé vypnutí:

- i) Pokud uživatel zmáčkne výběrové tlačítko po dobu 2 sekund, příslušné pole se vypne.
- ii) Pokud uživatel zmáčkne společně tlačítka \ominus a \oplus (4/5), plocha vaření se rychle vypne.

UKAZATEL ZBYTKOVÉHO TEPLA

V případě že povrch skla dosáhne teploty která by mohla způsobit spálení, na indikátoru výkonu se rozsvítí H.

Když toto riziko zmizí,

- i) Ukazatel se vypne (pokud je spotřebič nepoužíván)
- ii) Nebo ukáže 0 (pokud je spotřebič v provozu)

⚠ Upozornění: Při prvním použití se H může z důvodů nastavení krátce objevit aniž by skelná plocha byla horká.

⚠ Upozornění: Ukazatel H se z bezpečnostních důvodů používá pro každou možnou situaci. Při prvním zapnutí po výpadku elektrického proudu se H také objeví.

VYPNUTÍ SPOTŘEBIČE

Spotřebič se vypíná stisknutím hlavního vypínače ZAPNOUT/VYPNOUT \odot (1). V pohotovostním stavu se H objeví v místech která jsou horká. Další ukazatele se nerozsvítí.

Zóny s dvojitým a trojitým obvodem

U zón s dvojitým a trojitým obvodem

lze používat vnitřní prstenec nebo dodatečně vnější okruhy podle velikosti nádobí.

ZAPOJENÍ / ZAPNUTÍ DVOJITÉ TROJITÉ ZÓNY

- 1 Nejprve musíte příslušnou zónu zvolit .
- 2 Zvolte požadovaný výkon (od 1 do 9) senzorem \oplus nebo \ominus (5/4).
- 3 Dotkněte se senzoru dvojitě nebo trojitě zóny \odot (6), abyste aktivovali druhý obvod. Až se rozsvítí kontrolka (8), bude v provozu.
- 4 Chcete-li u modelů s trojitým obvodem po zapnutí druhého obvodu aktivovat i třetí prstenec, znovu se musíte dotknout senzoru \odot (6). Poté se rozsvítí druhá kontrolka (8).

VYOJENÍ / VYPNUTÍ DVOJITÉ ZÓNY

- 1 Zóna, kterou chcete vypnout, musí být nejprve zvolena.
- 2 Dotkněte se senzoru dvojitě nebo trojitě zóny \odot (6). Kontrolka (8) zhasne a vnější prstenec se vypne.

VYOJENÍ / VYPNUTÍ TROJITÉ ZÓNY

- 1 Dotkněte se senzoru \odot (6). První kontrolka (8) zhasne a třetí prstenec se vypne.
- 2 Pokud se znovu dotknete senzoru \odot (6), druhá kontrolka (8) zhasne a druhý prstenec se vypne. Zapnutí bude pouze první obvod.

UZAMČENÍ DOTYKOVÝCH TLAČÍTEK VARNÉ DESKY

Zabránit nežádoucí manipulaci se spotřebičem je možné uzamčením dotykových tlačítek varné desky. Všechny tlačítka kromě hlavního vypínače je možné zamknout zamykacím tlačítkem Ⓜ (7). Tato funkce je užitečná pro bezpečnost dětí. Aktivací zámku se rozsvítí ikonka zámku (9).

Pokud je dotyková kontrola vypnuta, zamykací funkce vám nedovolí použití hlavního vypínače tlačítka ZAPNOUT/VYPNOUT \odot (1).

Pro deaktivaci zamykací funkce znovu stiskněte zamykací tlačítko Ⓜ (7). Světlo ikonky zamykání (9) se vypne a dotyková kontrola bude odblokována pro další použití.

DĚTSKÁ POJISTKA

Dětská pojistka je složitější než funkce zamykání tlačítek. Zámek dotykových tlačítek může uživatel aktivovat pomocí jednoho senzoru. Pro dětskou pojistku je třeba více kroků. Dětská pojistka zabezpečí spotřebič před jeho zapnutím dětmi.

Zapnutí dětské pojistky:

- 1 Sporák se zapne pomocí tlačítka ZAPNOUT/VYPNOUT \odot (1)
- 2 Žádné pole se nevybírání. Nemáme vybrané žádné pole, tlačítko snižování výkonu \ominus (4) a tlačítko zvyšování výkonu \oplus (5) držíme současně po dobu 3 sekund. Ke konci této akce uslyšíme krátkou zvukovou signalizaci.
- 3 Po této zvukové signalizaci se dotkněte zamykacího tlačítka Ⓜ (7) (není třeba držet dlouho), uslyšíte zvukový signál, dětská pojistka je aktivována a na všech ukazatelích výkonu se objeví L.

Pokud se uživatel v době aktivní dětské pojistky dotkne jakéhokoliv dotykového tlačítka, L bude blikat (i na hlavním ukazateli).

⚠ Upozornění: V případě výpadku elektrického proudu se dětská pojistka deaktivuje.

Vypnutí dětské pojistky:

Před vypnutím dětské pojistky musí být pojistka aktivovaná a všechny ukazatele musí ukazovat L.

- 1 Tlačítko snižování výkonu \ominus (4) a tlačítko zvyšování výkonu \oplus (5) držíme současně po dobu 3 sekund. Ke konci této akce uslyšíme krátkou zvukovou signalizaci.
- 2 Po této zvukové signalizaci se dotkněte zamykacího tlačítka Ⓜ (7)

(není třeba držet dlouho), uslyšíte zvukový signál, dětská pojistka je deaktivována a všechny ukazatele zhasnou.

Bleskové vaření(Automatický začátek vaření)

Tato funkce funkce usnadňuje uživateli práci neboť nemusí být přítomen v průběhu vaření. Dotykovou kontrolou se předem naprogramuje vybraná plotýnka, která se zapne při maximálním výkonu a po určité době (viz.tabulka 1) se postupně snižuje na uživatelem vybranou teplotu.

Tabulka 1

Zvolený stupeň ohřevu	Funkce automatického zahájení vaření
0	0
1	60
2	180
3	288
4	390
5	510
6	150
7	210
8	270
9	-

ZAPNUTÍ FUNKCE AUTOMATICKÉHO VAŘENÍ

- 1 Topná deska musí být vybrán.
- 2 Vyberte výkon 9 a poté zmáčkněte tlačítko výkonu \oplus (5). Po použití dotykové klávesy je nutné snížit stálý výkon vaření na požadovanou úroveň, (například 6). Při spuštění funkce automatického kuchař "A" bliká indikátor s požadovanou úrovní výkonu na displeji.

VYPNUTÍ FUNKCE AUTOMATICKÉHO VAŘENÍ

Po nejméně 10 sekund uplynulo od začátku funkce automatického startu kuchař:

- 1 Musí se vybratvařícíplocha

- 2 Stisknutím tlačítka dotykové \oplus (5), dokud indikátor nedosáhne úrovně 9 a funkce automatického startu kuchař bude deaktivován.

Funkcečasoměriče

Tato funkce usnadňuje vaření, protože nemusíte být přítomni po celou dobu procesu: časované horké deska (y) se automaticky vypne poté, co uplynula doba platnosti nastaveného času. K dispozici je samostatný časovač pro každou varnou desku, která umožňuje všechny plotýnkami, které mají být načasován současně.

S těmito modely můžete použít hodiny jako časovač pro plotýnkami pro časy v rozmezí od 1 do 99 minut. Všechny plochy vaření mohou být naprogramovány individuálně a v simultánním způsobem.

NASTAVENÍ ČASU JEDNÉ PLOTÝNKY

- 1 Vyberemeplotýnkukteré se budenastavovatčas
- 2 Dotykovým tlačítkem \oplus nebo \ominus (5/4) nastavte požadovaný výkon plotýnky.
- 3 Zmáčkněte dotykové tlačítko hodin \odot (10). Ukazatel času (12) bude na 00. Ikonka časoměru varné desky bude blikat.
- 4 Hned poté nastavte čas od 1 do 99 pomocí dotykových tlačítek \oplus \ominus (5/4).

Ukazatel výkonu (3) přestane blikat a začne se odpočítávat nastavený čas. Ikonka času nastavené plotýnky bude nadále blikat. Jakmile časoměr ukáže 01, přejde automaticky z minut do sekund. Po skončení nastavené doby se varná plocha vypne a hodiny budou několik sekund pípat. Časoměr u varné plochy bude po skončení nastavené doby ukazovat 00. Pokud chcete ve stejnou dobu nastavit další varné plochy opakujte kroky 3 a 4. Vypnutá varná plocha bude ukazovat H případně 0. Pro vypnutí hlasového signálu se stačí dotknout jakéhokoliv sensoru.

ZMĚNA NASTAVENÉHO ČASU

Pro změnu nastaveného času vaření se nejprve dotkněte výběrového tlačítka (2) a poté dotykového tlačítka hodin \odot (10). Můžete změnit nastavení času.

VYPNUTÍ ČASOMĚRU

Pokud chcete vypnout časoměr před uběhnutím nastaveného času:

- 1 Nejprve vyberte plotýnku a poté zmáčkněte dotykové tlačítko hodin \odot (10).
- 2 Pomocí tlačítka \ominus (4) hodiny vynulujte 00. Časoměr se vypne. Další možnost vypnutí: Po výběru plotýnky stisknete dotykové tlačítko hodin po dobu 2 sekund.

Funkce bezpečnostního vypnutí

Pokud se z důvodu nějaké chyby jedna nebo více plotýnek nevypne, spotřebič se automaticky vyp nepo uplynutí určité doby (viz. tabulka 2).

Tabulka 2

Zvolený stupeň ohřevu	MAXIMÁLNÍ DOBA PROVOZU (v hodinách)
1	10
2	5
3	5
4	4
5	3
6	2
7	2
8	2
9	1

Když byl spuštěn "bezpečnostní vypnutí" funkce, a 0 je zobrazena v případě, že teplota povrchu skla není nebezpečné pro uživatele nebo H, pokud existuje riziko popalení. Chcete-li znovu spotřebič, ho vypnout stisknutím tlačítka zapnutí / vypnutí \odot (1) a pak ho znovu zapněte.

! Udržujte ovládací panel topných oblastí čisté a suché po celou dobu.

! V případě provozních problémů nebo mimořádných událostí, které nejsou uvedeny v této příručce, odpojte spotřebič a

obraťte se na technický servis
TEKA.

Doporučení Pro Správné Používání Sklokeramické Varné Desky

- * Používejte hrnce nebo pánve se silným, úplně rovným dnem.
- * Nedoporučuje se nádobí s menším průměrem než je varná plocha.
- * Neposouvajte hrnce a pánve na varné ploše, možnost poškrábání plochy.
- * I když je sklo odolné proti nárazům neostrých hran a rohů je třeba se takovými nárazům vyvarovat.
- * Neposouvajte hrnce a pánve po indukční ploše a snažte se udržovat dna nádobí v čistém stavu.

! Snažte se nerozlít/nerozsypat cukr a výrobky obsahující cukr na horkou plochu, hrozí poškození plochy.

Čištění a údržba

Pro udržení spotřebiče v dobrém stavu, čistěte jej vždy po vychladnutí vhodnými čistícími přípravky a nástroji. To umožní jednoduchost práce a nečistota se nebude hromadit. Nikdy nepoužívejte agresivní čistící přípravky a nástrojebene parní přístroje.

Lehké nečistoty nelepí a můžete je jednoduše odstranit vlhkým hadříkem a jemným čistícím prostředkem nebo mýdlovou vodou. Nicméně pro větší skvrny a mastnoty používejte speciální čistící na sklokeramické varné desky a postupujte podle jeho návodu. Spáleniny je možné odstranit pomocí speciální škrabky s čepelí. Změny barvy na skle jsou způsobeny mastnotou ze dna nádobí nebo mastnotou která se dostala pod nádobí na desku během vaření. Tyto skvrny mohou být odstraněny niklovou drátěnkou a vodou nebo speciálním čistícím přípravkem na varné desky. Plasty, cukr nebo potraviny obsahující cukr ve velkém množství se na varné ploše roztečou a musí být okamžitě odstraněny škrabkou.

Kovové skvrny na skle vznikají

posunováním kovového nádobí po varné ploše, je možné je odstranit pomocí speciální přípravku na sklokeramické desky, proces čištění bude třeba několikrát opakovat.

! **Upozornění: Škrabku používejte opatrně, nebezpečí porážení.**

! **Při nesprávném použití škrabky se může čepel zlomit a její kousek uvíznout mezi sklem a okolním těsněním. V takovém případě zlomenou část nevyndávejte prsty, ale opatrně použijte malý špičatý nožik nebo pinzetu (viz. tabulka 3).**

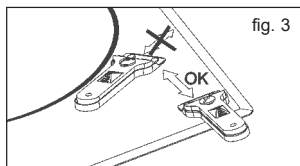

! **Používejte čepel škrabky pouze na keramické části, sklo by se mohlo poškrábat.**

! **Používejte pouze ostrou škrabku, škrabku ve špatném stavu vyměňte za novou.**

! **Po ukončení práce škrabkou zabezpečte její čepel proti poranění (viz. tabulka 4).**

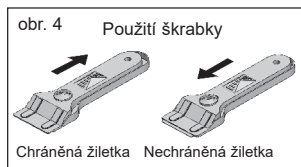

! **Hrnc nebo pánev se může na varnou desku přilepit (rozpuštěním potraviny apod. mezi dvěma plochami), nesnažte se nádobí odlepit když je varná plocha studená, může způsobit prasknutí skla.**

! **Po skle nešlapejte ani se o ně neopírejte, může dojít k prasknutí plochy a následnému poranění**

uživatele.

TEKA ENDUSTRIYEL A.S. si vyhrazuje právo provádět změny v návodech k použití dle potřeby, aniž by to ovlivnilo základní funkce produktu.

Ohledy na životní prostředí



Symbol  na výrobku nebo jeho obalu znamená, že s tímto spotřebičem nemůže být zacházeno jako s běžným domácím odpadem. Tento výrobek musí být odevzdán do sběrného místa k tomu určenému, pro podstoupení elektrické a elektronické recyklace. Zajištěním správné likvidace tohoto výrobku se vyhnete poškozování životního prostředí a veřejného zdraví. Pro podrobnější informace o recyklaci tohoto výrobku se obraťte na místní úřad, sběrné služby nebo obchod kde jste spotřebič zakoupili.

Použité obalové materiály jsou šetrné k životnímu prostředí a mohou být plně recyklovány. Plastové části jsou označeny >PE<, LDL<, >EPS<, apod., a mohou být likvidovány jako domácí odpad vyhozením do vhodného kontajneru.

Pokud něco přestane fungovat

Před zavoláním autorizovaného technického servisu zkontrolujte níže uvedené

Spotřebič nefunguje:

Zkontrolujte zapojení přívodového kabelu.

Nádobí se lepí na varnou plochu:

Je-li mezi nádobím a deskou roztavený materiál, nastavte výkon na maximum a pokuste se nádobí oddělit.

Chyba jednoho senzoru:

Pokud je jakýkoliv senzor v provozu po dobu delší než 10 sekund, vznikne chyba a na ukazateli se objeví kód pro chybu F1. Tato chyba může vzniknout

z různých důvodů, např. na senzoru může něco ležet (vidlička, nůž). Zkontrolujte, že na kontrolním panelu nic neleží a je že je otřen suchým hadříkem. Pokud i nadále chyba pokračuje, odpojte spotřebič z elektrického proudu a na 10 sekund vypněte pojistky.

Chyba několika senzorů:

Pokud nastane snímání 2 a více senzorů, nastane chyba a na ukazateli se ukáže chybový kód F2.

Potenciální příčiny tohoto problému:

Senzory mohou být něčím zakryté, např. nádobí nebo se do nich dostala voda, např. přetečením při vaření. Místo dotykového panelu je ohřáté nebo se do něj dostala pára, pokud je pod varnou deskou umístěna trouba. Vypněte všechny zdroje tepla a páry a ujistěte se, že ovládací panel varné desky je čistý a suchý. Pokud i nadále pokračuje chyba, odpojte spotřebič od elektrické energie a na 10 sekund vypněte pojistky.

FC Chyba:

Vypnutí zprávy FC a horké varné plochy: Z důvodu přehřátí elektroniky nechte sporák po nějakou dobu vychladnout.

Bezpečnostná upozornenie:

⚠ V prípade poškodenia alebo prasknutia sklokeramiky, sporák okamžite odpojte od elektrického prúdu, h r o z i nebezpečenstvo úrazu elektrickým prúdom.

⚠ Spotrebič nie je určený pre prácu s externým časovým spínačom (nie je súčasťou prístroja) alebo samostatným diaľkovým ovládačom.

⚠ Spotrebič nečistite parou.

⚠ Spotrebič a jeho dostupné časti sa pri prevádzke môžu ohriať. Vyvarujte sa dotyku týchto horúcich častí. Deti mladšie ako 8 rokov, ak nie sú pod neustálou kontrolou, by sa nemali k sporáku približovať.

⚠ Deti 8 ročné a staršie, osoby s fyzickou, psychickou alebo mentálnou poruchou, a osoby neskúsených môžu používať tento spotrebič len po podaní dostatočných informácií o jeho prevádzke a o prípadnom nebezpečenstve pri

jeho používaní. Čistenie a údržbu nesmú vykonávať deti bez dozoru.

⚠ Deti si nesmú so spotrebičom hrať.

⚠ Pozor: Je nebezpečné variť s tukem alebo olejom bez dozoru osoby, možnosť vzniku požiaru. Nikdy sa nepokúšajte uhasiť požiar vodou. V takejto situácii odpojte spotrebič od elektrického prúdu a požiar uďte pokrievkou, tanierom alebo dekou.

⚠ Neodkladajte rôzne veci na plochu sporáku. Vyvarujete sa tak možnému požiaru.

⚠ Ak bol poškodený hlavný vstupný kábel spotrebiča, musí byť vymenený iba výrobcom alebo autorizovanou servisnou jednotkou.

⚠ P O Z O R : Používajte iba vhodné chrániče varnej dosky vyrobené pre domáce potreby alebo originálne chrániče varnej dosky tohto spotrebiča. Používanie nevhodných chráničov môže spôsobiť nehodu.

Inštalácia

Umiestnenie sa zásuvkou na príbory

Pokiaľ bude pod sporákom umiestnený

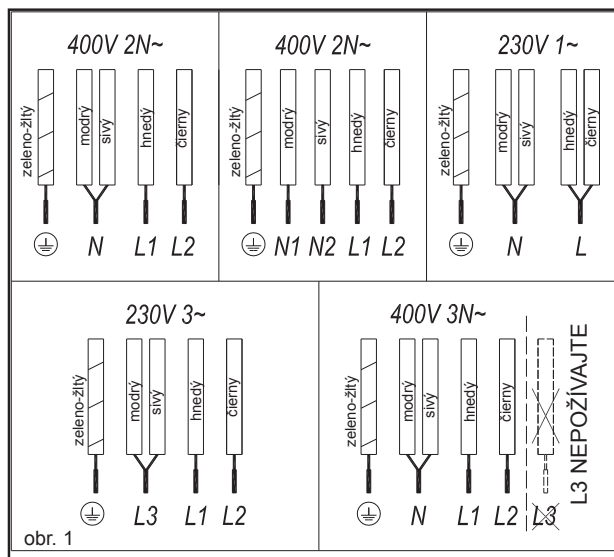

nábytok alebo zásuvka, treba medzi sporák a zásuvku umiestniť oddeľovací dosku. Zamedzí sa tým prípadnému nebezpečnému kontaktu s horúcou časťou sporáku.

Táto doska musí byť umiestnená 20 mm pod spodným vekom sporáku.

Zapojenie k elektrickej sieti

Pred zapojením varnej dosky do elektrickej siete skontrolujte, či napätie a frekvencia zodpovedá údajom uvedeným na štítku v dolnej časti sporáku alebo na záručnom liste, prípadne, ak existuje, v návode na použitie sporáka.

Elektrické pripojenie musí byť cez ochranný zemniaca istič alebo zástrčku, kde izolačné zariadenie musí mať medzeru medzi kontakty aspoň 3 mm širokú. Zástrčka musí byť dostupná pre odpojenie z prúdu v prípade nebezpečenstva a v dobe čistenia sporáka.

Iba autorizovaný servis TEKA má oprávnenie zásahu do spotrebiča a k jeho opravám vrátane výmeny prírodového kábla.

Sieťový kábel sa nesmie dotýkať plochy sporáku ani rúry - ak sú súčasťou jedného spotrebiča.

Upozornenie:

⚠ Spotrebič musí byť riadne uzemnený podľa nariadenia, inak vzniká možnosť poruchy spotrebiča.

⚠ Neobvykle vysoké napätie môže spôsobiť poškodenie riadiaceho systému spotrebiča (podobne ako u každého elektrického zariadenia).

📖 Uchovajte záručný alebo technický list spoločne s návodom na obsluhu po celú dobu životnosti spotrebiča. Tieto obsahujú dôležité technické informácie.

POUŽÍVANIE A ÚDRŽBA

Návod na použitie dotykového ovládania

Elementy ovládanie (obrázok 2)

- ① ZAPNÚŤ / VYPNÚŤ Dotykový vypínač
- ② Dotykové tlačidlo výberu platničky
- ③ Ukazovateľ výkonu a / alebo zvyškového tepla *
- ④ Tlačidlo znižovanie výkonu
- ⑤ Tlačidlo zvyšovania výkonu
- ⑥ Dotykové tlačidlo pre dvojité horák (platnička)
- ⑦ Tlačidlo pre uzamknutie zvyšných tlačidiel
- ⑧ Indikátor dvojitej zóny varnej dosky (iba u dvojplatničkou)*
- ⑨ Ikonka zamknutia *
- ⑩ tlačidlo časomer
- ⑪ * Ikonka časomer varnej dosky

⑫ * ukazovateľ časomer

* Možno vidieť iba za prevádzky

Výber sa vykonáva pomocou dotykových tlačidiel. Na požadovanú tlačidla nemusíte vyvíjať silu, pre aktivovanie požadovanej funkcie sa stačí dotknúť špičkou prsta.

Každá akcia je sprevádzaná zvukovým signálom.

ZAPNUTÍ SPOTŘEBIČE

Pri prvom zapojení bude doska uzamknutá a príslušná ikonka (9) bude svietiť. Pre odomknutie sa dotýkajte tlačidla pre odomknutie (7) až kým ikonka zamýkanie (9) nezhasne.

1 Pre zapnutie sa dotýkajte vypínača ①(1) minimálne po dobu jednej sekundy.

Dotyková kontrola sa zaktivuje a objaví sa 0 s jasnosťou 50% na výkonových displejoch (3).

Ak pred zapnutím už v niektorých miestach existuje zvyškové teplo, na displeji sa bude ukazovať H namiesto 0.

Ak v nasledujúcich 10 sekundách neurobite žiadny výber, dotyková kontrola sa automaticky vypne.

ZAPNUTIE JEDNEJ PLATNIČKY

Po zapnutí dotykovým vypínačom ① (1) sa na výkonových indikátoroch (3) platničiek zobrazia 0.

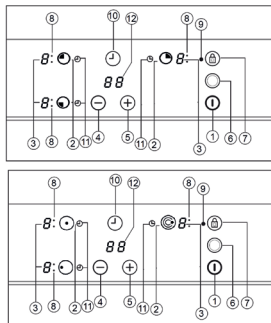
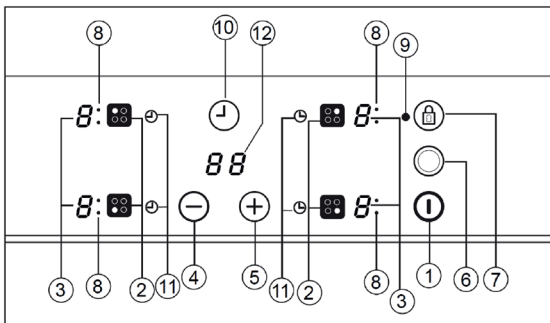

- 1 Stlačením tlačidla pre vybranú platňu (2) sa zapne indikátor výkonu (3) a tým sa zvýši jeho jas.
- 2 Vyberte požadovanú výšku výkonu pomocou tlačidiel \ominus a \oplus (4/5)

dotykové tlačidlá \ominus a \oplus opakujúce sa, ak ich budete držať stlačené budú sa zvyšovať alebo znižovať v intervale 0,5 sekúnd.

Zrazu je možné zvoliť len jednu platničku.

! Upozornenie: Pre ovládanie je najprv potrebné zvoliť horák ktorý budeme používať. Je potrebné skontrolovať jasnosť indikátora výkonu, po výbere horáka sa by mal jas zvýšiť.

Rýchle zapnutie na maximálny výkon: Po zvoľení platničky jedenkrát stlačte tlačidlo \ominus (4). Vybraná platnička bude pracovať na plný výkon.

VYPNUTIE PLATNIČKY

- 1 Najprv vyberte platničku
- 2 S použitím tlačidla \ominus (4) znížte výkon na nulu

Možnosti na rýchle vypnutie:

- i) Pokiaľ užívateľ stlačí tlačidlo Select na 2 sekundy, príslušné pole sa vypne.
- ii) Ak používateľ stlačí spoločne tlačidlá \ominus a \oplus (4/5), plocha varenia sa rýchlo vypne.

Ukazovateľ zvyšovacieho tepla

V prípade že povrch skla dosiahne teplotu ktorá by mohla spôsobiť spálenie, na indikátore výkonu sa rozsvieti H. Keď toto riziko zmizne,

- i) Ukazovateľ sa vypne (ak je spotrebič nepoužívaný)
- ii) Alebo ukáže 0 (ak je spotrebič v prevádzke)

! Upozornenie: Pri prvom použití sa H môže z dôvodov nastavenia krátko objaviť bez sklená plocha

bola horúca.

! Upozornenie: Ukazovateľ H sa z bezpečnostných dôvodov používa pre každú možnú situáciu. Pri prvom zapnutí po výpadku elektrického prúdu sa H tiež objaví.

VYPNUTIE SPOTREBIČA

Spotrebič sa vypína stlačením hlavného vypínača ZAPNŮŤ / VYPNŮŤ \odot (1). V pohotovostnom stave sa H objaví v miestach ktoré sú horúce. Ďalšie ukazovatele sa nerozsvieti.

Varné platne s dvojitým a trojitým horákom

Pomocou varných platní s dvojitým a trojitým horákom môžete používať vnútorný okruh alebo vnútorný aj vonkajší okruh, podľa veľkosti riadu.

PRIPOJENIE/ZAPNUTIE VARNÝCH PLATNÍ S DVOJITÝM A TROJITÝM HORÁKOM

- 1 Musí byť zvolená varná platňa.
- 2 Stlačením tlačidla \oplus alebo \ominus (5/4) vyberte požadovaný výkon (od 1 do 9.)
- 3 Stlačením tlačidla varnej platne s dvojitým alebo trojitým horákom \odot (6) zapnite druhý horák. Kým kontrolka svieti (8), platňa pracuje.
- 4 Ak chcete pri modeloch s trojitým horákom po zapnutí druhého horáka aktivovať tretí horák, musíte znovu stlačiť tlačidlo \odot (6). Zapne sa druhá kontrolka (8).

ODPOJENIE / VYPNUTIE DVOJITÉHO HORÁKA VARNEJ PLATNE

- 1 Varnú platňu, ktorú chcete odpojiť, musíte najprv zvoliť.
- 2 Stlačte tlačidlo varnej platne s dvojitým alebo trojitým horákom \odot (6). Kontrolka zhasne (8) a vonkajší okruh sa odpojí.

ODPOJENIE / VYPNUTIE TROJITÉHO HORÁKA VARNEJ PLATNE

- 1 Stlačte tlačidlo \odot (6). Prvá kontrolka zhasne (8) a odpojí sa tretí okruh.
- 2 Ak znovu stlačíte tlačidlo \odot (6),

zhasne druhá kontrolka (8) odpojí sa druhý okruh. Aktivovaný bude len prvý horák.

UZAMKNUTIE DOTYKOVÝCH TLAČIDIEL VARNÉ DOSKY

Zabrániť nežiaduce manipulácii so spotrebičom je možné uzamknutím dotykových tlačidiel varnej dosky. Všetky tlačidlá okrem hlavného vypínača je možné zamknúť zamykacím tlačidlom \odot (7). Táto funkcia je užitočná pre bezpečnosť detí. Aktiváciou zámku sa rozsvieti ikonka zámku (9).

Ak je dotyková kontrola vypnutá, blokovací funkcia vám nedovolí použitie hlavného vypínacieho tlačidla ZAPNŮŤ / VYPNŮŤ \odot (1).

Pre deaktiváciu blokovací funkcie znova stlačte tlačidlo uzamknutia \odot (7). Svetlo ikonky zamykanie (9) sa vypne a dotyková kontrola bude odblokovaná pre ďalšie použitie.

DETSKÁ POISTKA

Detská poistka je zložitejšie ako funkcia zamykanie tlačidiel. Zámok dotykových tlačidiel môže používateľ aktivovať pomocou jedného senzora. Pre detskú poistku je potrebné viac krokov. Detská poistka zabezpečí spotrebič pred jeho zapnutím deťmi.

Zapnutie detskej poistky:

- 1 Sporák sa zapne pomocou tlačidla ZAPNŮŤ / VYPNŮŤ \odot (1)
- 2 Žiadne pole sa nevyberá. Nemáme vybrané žiadne pole, tlačidlo znižovania výkonu \ominus (4) a tlačidlo zvyšovania výkonu \oplus (5) držíme súčasne po dobu 3 sekúnd. Ku koncu tohto podujatia budeme počuť krátku zvukovú signalizáciu.
- 3 Po tejto zvukovej signalizácii sa dotknite zamykacieho tlačidla \odot (7) (nie je potrebné držať dlho), budete počuť zvukový signál, detská poistka je aktivovaná a na

všetkých ukazovateľoch výkonu sa objaví L.

Pokiaľ sa užívateľ v dobe aktívne detskej poistky dotkne akéhokoľvek dotykového tlačidla, L bude blikať (aj na hlavnom ukazovateli).

⚠ Upozornenie: V prípade výpadku elektrického prúdu sa detská poistka deaktivuje.

Vypnutie detskej poistky:

Před vypnutím detskej poistky musia byť poistka aktivovaná a všetky ukazovatele musia ukazovať L.

1 Tlačidlo znižovanie výkonu \ominus (4) a tlačítko zvyšovanie výkonu \oplus (5) držíme súčasne po dobu 3 sekúnd. Ku koncu tohto podujatia budeme počuť krátku zvukovú signalizáciu.

2 Po této zvukové signalizaci se dotkněte zamykacího tlačítka Ⓜ (7) (není třeba držet dlouho), uslyšíte zvukový signál, detská poistka je deaktivovaná a všechny ukazatele zhasnou.

Bleskové varenie (Automatický začiatok varenia)

Táto funkcia funkcia uľahčuje užívateľovi prácu lebo nemusí byť prítomný v priebehu varenia. Dotykovú kontrolou sa vopred naprogramuje vybraná platnička, ktorá sa zapne pri maximálnom výkone a po určitej dobe (viď. tabuľka 1) sa postupne znižuje na užívateľom vybranú teplotu.

Tabuľka 1

Zvolený výkon	Funkcia automatické spustenie varenia
0	0
1	60
2	180
3	288
4	390
5	510
6	150
7	210
8	270
9	-

ZAPNUTÁ FUNKCIA AUTOMATICKÉHO VARENIE

1 Vykurovacía doska Musi Byť vybraný.

2 Vyberte výkon 9 a potom stlačte tlačidlo výkonu \oplus (5). Po použití dotykového tlačidla je nutné znížiť stály výkon varenia na požadovanú úroveň, (napríklad 6). Pri spustení funkcie automatického kuchár "A" bliká indikátor s požadovanou úrovňou výkonu na displeji.

VYPNUTIE FUNKCIE AUTOMATICKÉHO VARENIA

Po najmenej 10 sekúnd uplynulo od začiatku funkcie automatického štartu kuchár:

1 Musi sa vybrať variací plocha

2 Stlačením tlačidla dotykové \oplus (5), kým indikátor nedosiahne úroveň 9 a funkcia automatického štartu kuchár bude deaktivovaná.

Funkce časoměřiče

Táto funkcia uľahčuje varenie, pretože nemusíte byť prítomní počas celého procesu: časovanej horúce doska (y) sa automaticky vypne po tom, čo uplynula doba platnosti nastaveného času. K dispozícii je samostatný časovač pre každú varnú dosku, ktorá umožňuje všetky platničkami, ktoré majú byť načasované súčasne.

S týmito modelmi môžete použiť hodiny ako časovač pre platničkami pre časy v rozmedzí od 1 do 99 minút. Všetky plochy varenia môžu byť naprogramované individuálne a v simultánnym spôsobom.

NASTAVENIE ČASU JEDNEJ PLATNIČKY

1 Vybereme plotýnkukteré sa budenastavovatčas

2 Dotykovým tlačítkem \oplus nebo \ominus (5/4) nastavte požadovaný výkon plotýnky.

3 Stlačte dotykové tlačidlo hodín \ominus (10). Ukazovateľ času (12) bude na 00. Ikonka časomer varnej dosky bude blikať.

4 Hneď potom nastavte čas od 1 do 99 pomocou dotykových tlačidiel \ominus \oplus (5/4).

Ukazovateľ výkonu (3) prestane blikať a začne sa odpočítavať nastavený čas. Ikonka času nastavenej platničky bude naďalej blikať. Akonáhle časomer ukáže 01, prejde automaticky z minút do sekúnd. Po skončení nastavenej doby sa varná plocha vypne a hodiny budú niekoľko sekúnd pípať. Časomer pri varnej plochy bude po skončení nastavenej doby ukazovať 00. Ak chcete v rovnakom čase nastaviť ďalšie varnej plochy zopakujte kroky 3 a 4. Vypnutá varná plocha bude ukazovať H prípadne 0. Pre vypnutie hlasového signálu sa stlačí dotknúť akéhokoľvek senzoru.

ZMENA ČASU

Pre zmenu nastavenia času varenia sa najprv dotknite výberového tlačidla (2) a potédotykového tlačidla hodín \ominus (10). Môžete zmeniť nastavenie času. **VYPNUTIE ČASOMER**

Pokiaľ chcete vypnúť časomer pred uplynutím nastaveného času:

1 Najprv vyberte platničku a potom stlačte dotykové tlačidlo hodín \ominus (10).

2 Pomocí tlačítka \ominus (4) hodiny vynulujte 00. časomer sa vypne.

Ďalšia možnosť vypnutia: Po výbere platničky stlačte dotykové tlačidlo hodín počas 2 sekúnd.

Funkcia bezpečnostného vypnutia

Ak sa z dôvodu nejakej chyby jeden alebo více plotýnek vypne, spotrebič sa automaticky vypne po uplynutí určité doby (viď. Tabuľka 2).

Tabuľka 2

Zvolená úroveň	MAXIMÁLNY PREVÁDZKOVÝ ČAS (v hodinách)
1	10
2	5
3	5
4	4
5	3
6	2
7	2
8	2
9	1

Keď bol spustený "bezpečnostné vypnutie" funkcie, a 0 je zobrazená v prípade, že teplota povrchu skla nie je nebezpečná pre používateľa alebo H, ak existuje riziko popálenia. Ak chcete znova spotrebič, ho vypnúť stlačením tlačidla zapnutia / vypnutia (1) a potom ho znova zapnite.

! Udržujte ovládací panel vykurovacích oblastí čistý a suchý po celú dobu.

! V prípade prevádzkových problémov alebo mimoriadnych udalostí, ktoré nie sú uvedené v tejto príručke, odpojte spotrebič a obráťte sa na technický servis TEKA.

Doporučení Pro Správné Používání Sklokeramické Varné Desky

- * Používajte hrnce alebo panvice so silným, úplne rovným dnom.
- * Neodporúča sa riad s menším priemerom než je varná plocha.
- * Neposúvajte hrnce a panvice na varnej ploche, možnosť poškrábania plochy.
- * Aj keď je sklo odolné proti nárazom neostrých hrán a rohov je potrebné sa takýmto nárazom vyvarovať.
- * Neposúvajte hrnce a panvice po indukčnej ploche a snažte sa udržiavať dna riadu v čistom stave.

! Snažte sa nerozlít / nerozsypte cukor a výrobky obsahujúce cukor na horúcu plochu, hrozí poškodenie plochy.

Čistenie a údržba

Pre udržanie spotrebiča v dobrom stave, čistíte ho vždy po vychladnutí vhodnými čistiacimi prípravkami a nástrojmi. To umožní jednoduchosť práce a nečistota sa nebude hromadiť. Nikdy nepoužívajte agresívne čistiace prípravky a nástrojebno parné stroje.

Lahké nečistoty nelepia a môžete ich jednoducho odstrániť vlhkou handričkou a jemným čistiacim prostriedkom alebo mydlou vodou. Avšak pre väčšie škrvny a mastnoty používajte špeciálne čistič na sklokeramické varné dosky a postupujte podľa jeho návodu. Spáleniny je možné odstrániť pomocou špeciálnej škrabky s čepeľou. Zmeny farby na skle sú spôsobené mastnotou z dna riadu alebo mastnotou ktorá sa dostala pod riad na dosku počas varenia. Tieto škrvny môžu byť odstránené niklovou drôtenkou a vodou alebo špeciálnym čistiacim prípravkom na varnej dosky. Plasty, cukor alebo potraviny obsahujúce cukor vo veľkom množstve sa na varnej ploche roztečú a musí byť okamžite odstránené škrabkou.

Kovové škrvny na skle vznikajú posúvaním kovového riadu o varnej ploche, je možné ich odstrániť pomocou špeciálneho prípravku na sklokeramické platne, proces čistenia bude treba niekoľkokrát opakovať.

! Upozornenie: Škrabku používajte opatrne, nebezpečenstvo porezania.

! Pri nesprávnom použití škrabky sa môže čepeľ zlomiť a jej kúsok uviaznuť medzi sklom a okolitým tesnením. V takom prípade zlomenú časť nevyberajte prstami, ale opatrne použite malý špicatý nožik alebo pinzetu (viď. Tabuľka 3).

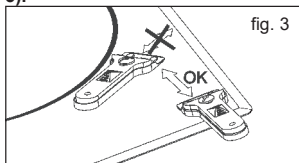

! Používajte čepeľ škrabky iba na keramické časti, sklo by sa mohlo poškrábať.

! Používajte iba ostrú škrabku, škrabku v zlom stave vymeňte za novú.

! Po ukončení práce škrabkou zabezpečte jej čepeľ proti poraneniu (viď. Tabuľka 4).

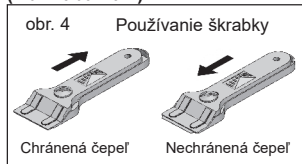

! Hrniec alebo panvica sa môže na varnú dosku prilepiť (rozpustením potraviny a pod. Medzi dvoma plochami, nesnažte sa riad odlepiť keď je varná plocha studená, môže spôsobiť prasknutie skla.

! Po skle nešliapte ani sa o ne neopierajte, môže dôjsť k prasknutiu plochy a neporanil užívateľa.

TEKA ENDUSTRIYEL A.S. si vyhradzuje právo vykonávať zmeny v návodoch na použitie podľa potreby, bez toho aby to ovplyvnilo základné funkcie produktu.

Ohľady na životné prostredie



Symbol  na výrobku alebo jeho obale znamená, že s týmto spotrebičom nemôže byť zaobchádzané ako s bežným domácim odpadom. Tento výrobok musí byť odovzdaný do zberného miesta k tomu určenému, pre podstúpenie elektrické a elektronické recyklácie. Zariadením správnej likvidácie tohto výrobku sa vyhnete poškodzovanie životného prostredia a verejného zdravia. Pre podrobnejšie informácie o recyklácii tohto výrobku sa obráťte na miestny úrad, zberné služby alebo obchod kde ste spotrebič

zakúpili. Obalové materiály sú šetrné k životnému prostrediu a môžu byť plne recyklované. Plastové časti sú označené > PE <, LDL <,> EPS <, apod., A môžu byť likvidované ako domáci odpad vyhodením do vhodnej nádoby. 10 sekúnd vypnite poistky.

FC Chyba:

Vypnutie správy FC a horúce varnej plochy: Z dôvodu prehriatia elektroniky nechajte sporák po nejaku dobu vychladnúť.

Ak niečo prestane fungovať

Pred zavolaním autorizovaného technického servisu skontrolujte nižšie uvedenej

spotrebič nefunguje:

Skontrolujte zapojenie prívodového kábla.

Riad sa lepia na varnú plochu:

Ak je medzi riadom a doskou roztavený materiál, nastavte výkon na maximum a pokúste sa riad oddeliť.

Chyba jedného senzora:

Ak je akýkoľvek senzor v prevádzke po dobu dlhšiu ako 10 sekúnd, vznikne chyba a na ukazovateli sa objaví kód pre chybu F1. Táto chyba môže vzniknúť z rôznych dôvodov, napr. Na senzore môže niečo ležať (vidlička, nôž). Skontrolujte, že na kontrolnom paneli nič neleží a je že je utreté suchou handričkou. Ak aj naďalej chyba pokračuje, odpojte spotrebič z elektrického prúdu a na 10 sekúnd vypnite poistky.

Chyba niekoľkých senzorov:

Ak nastane snímanie 2 a viac senzorov, nastane chyba a na ukazovateli sa ukáže chybový kód F2.

Potenciálne príčiny tohto problému:

Senzory môžu byť niečím zakryté, napr. Riadu alebo sa do nich dostala voda, napr. Pretečením pri varení. Miesto dotykového panelu je ohriatej alebo sa do neho dostala para, ak je pod varnou doskou umiestnená rúra.

Vypnite všetky zdroje tepla a pary a uistite sa, že ovládací panel varnej dosky je čistý a suchý.

Ak aj naďalej pokračuje chyba, odpojte spotrebič od elektrickej energie a na

Avertismente de siguranță:

⚠ În cazul în care sticla se sparge ceramice sau fisuri, deconectați imediat plita pentru a evita șocurile electrice.

⚠ Acest aparat nu este proiectat pentru a lucra cu un temporizator (Nu este construit în aparat) extern sau a unui sistem de control la distanță separate.

⚠ Nu curățați cu abur acest aparat.

⚠ Dispozitivul și componentele sale accesibile, se poate încălzi în timpul funcționării. Evitați să atingeți elementele de încălzire. Copiii mai mici de 8 ani trebuie să stea departe de plita, cu excepția cazului în care sunt supravegheate în permanență.

⚠ Acest dispozitiv poate fi exclusiv utilizat de către copii cu vârsta de 8 ani sau mai în vârstă, persoanele cu abilități fizice, senzoriale sau mentale, sau cei care sunt lipsa de experiență și cunoștințe, numai atunci când supravegheat sau în

cazul în care acestea au fost instrucțiuni adecvate privind utilizarea celor dispozitiv și să înțeleagă pericolele utilizării acestuia implică. curățare utilizator și întreținere nu poate fi făcută de către copiii nesupravegheați.

⚠ Copiii nu trebuie să se joace cu dispozitivul.

⚠ Măsură de precauție. Este periculos pentru a găti cu grăsime sau ulei fără a fi prezent, deoarece acestea pot lua foc. Nu încercați niciodată să stingă incendiul cu apă! În acest caz, deconectați dispozitivul și se acoperă flăcările cu

un capac, o placă sau o pătură.

⚠ Nu pune nici un obiect pe suprafețele de gătit ale hōb. Prevent un posibil pericol de incendiu.

⚠ “În cazul în care cablul de alimentare este deteriorat, trebuie înlocuit de către producător sau sa după serviciul de vânzări”

⚠ **ATENȚIE:** Utilizați numai de protecție concepute în mod adecvat de către aragaz fabricant de uz casnic sau de mijloacele de protecție utilizate deja în această utilizare appliance. The a mijloacelor de protecție neadecvate pot provoca accidente.

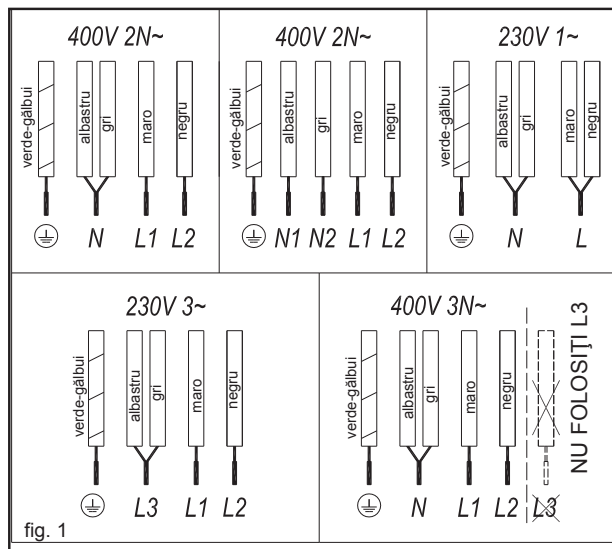

Instalare

Amplasament cu sertar tacâmuri

În cazul în care doriți să montați mobilier sau un sertar sub plita, o placă de separare trebuie să fie montate între cele două. contactul accidental cu suprafața fierbinte a locuințelor dispozitivului este astfel prevenită.

Bord trebuie să fie montate 20 mm sub capacul inferior al plitei.

Conexiune electrica

Înainte de a conecta plita la rețeaua de curent, verificați dacă tensiunea și frecvența se potrivesc cu cele specificate pe etichetă plita, care este plasat sub plita sau pe fișa de garanție, sau dacă este cazul în fișa de date tehnice, care trebuie să vă păstrați împreună cu acest manual pe toată durata de viață a produsului.

Conexiunea electrică va fi printr-un întrerupător de circuit all-poli sau ștecher, ori de câte ori accesibile, în conformitate cu curent și cu o distanță minimă de 3 mm între contacte. Acest lucru asigură deconectarea în situații de urgență și permite curățarea plitei.

Numai serviciul tehnic oficial TEKA poate manipula sau repara aparatul, inclusiv înlocuirea cablului de alimentare.

Asigurați-vă că cablul de alimentare nu intră în contact cu carcasa plitei sau carcasa cuptorului, în cazul în care este instalat în aceeași unitate.

Avertizare:

⚠️ Conexiunea electrică trebuie să fie motivată în mod corespunzător, conform reglementărilor în vigoare în vigoare, în caz contrar, plita se poate defecta.

⚠️ Supratensiunile neobișnuit de mare putere poate deteriora sistemul de control (cum ar fi cu orice aparat electric).



A se păstra certificatul de garanție sau fișa de date tehnice, împreună cu manualul de instrucțiuni pe toată durata de funcționare a produsului. Acestea conțin importante tehnice informație.

Utilizare și întreținere

Instrucțiuni de utilizare ale touch control

HANDLING ELEMENTS (fig. 2)

- 1 Tasta Pornit / Oprit tactil.
- 2 Tastele de selecție tactile cu placa fierbinte.
- 3 Putere și / sau display-uri de căldură reziduală*.
- 4 micșora» cheie de putere atingere.
- 5 "Creșterea" cheie de putere atingere.
- 6 Arzător dublu Tasta de selecție tactil (placă dublu fierbinte).
- 7 Blocare taste tactile pentru restul de taste tactile.

- 8 Placă fierbinte Indicator pentru zona dublă (numai lângă plite dublu arzător) *.
- 9 Pictograma Lock *.
- 10 Temporizator taste tactile.*
- 11 Timp de un set de pictograme placă fierbinte. *
- 12 Temporizator

* Vizibile numai în timp ce rulează.

Manevrele se fac prin intermediul tastelor tactile. Nu aveți nevoie de a exercita o forță asupra cheii tactil dorit, trebuie doar să-l atingi cu vârful degetului pentru a activa funcția dorită.

Fiecare acțiune este notificat printr-un semnal sonor.

PORNIREA DISPOZITIVUL

Atunci când plita este conectată pentru prima dată, va fi blocat și lumina pilot aferente (9) va fi aprins. Pentru a debloca, prima atingere tastă de blocare tactil (11) până când lumina pilot (9) se stinge.

- 1 Atinge comutarea pe taste tactile (1) timp de cel puțin o secundă.

Touch Control este activat și un 0 apare cu o luminozitate de 50% pe toate ecranele de putere (3).

În cazul în care orice zonă are indicație de căldură reziduală înainte de a comuta pe, display-ul continua s arate " H " în loc de 0.

Dacă nu luați nici o acțiune în următoarele 10 secunde mecanismul

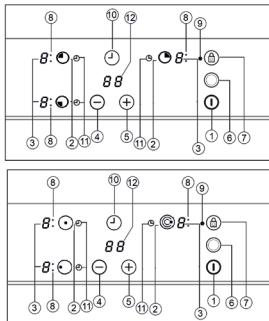
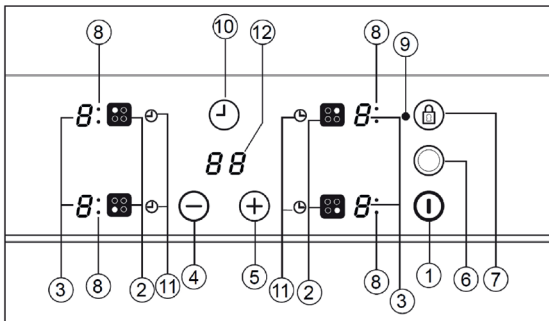





touch control se va opri automat.

fierbinte va opri rapid.

APRINDEREA PE O PLACĂ FIERBINTE

După controlul tactil a fost activat prin intermediul cheii tactil  (1), indicatorii de putere ale plăcilor fierbinți va afișa o 0 (3).

- 1 Apăsăți tasta pentru placa tactil fierbinte selectată (2). Indicatorul de alimentare aferent (3) va fi activat și luminozitatea indicatorului va crește.
- 2 Utilizarea tastei de atingere  sau  (4/5), alege nivelul de putere dorit.

 Și  tastele tactile sunt repetitive, așa că, dacă păstrați-le apăsat ei crește sau a descrește cu un al doilea interval de 0,5. Doar o singură placă fierbinte poate fi selectată în același timp,

Avertizare:



 Pentru a opera o placă fierbinte, acesta trebuie să fie selectat mai întâi. Atunci când doriți să utilizați o placă fierbinte, verificați luminozitatea puterii indicator. După alege placă fierbinte, luminozitatea indicatorului de putere ar trebui să crească.

Pornire rapidă la putere maximă: După ce ați selectat placa fierbinte, apăsați tasta tactil o dată  (4). Placa de temperatură ridicată va fi activat la putere maximă.

DECUPLAREA CU PLACA FIERBINTE

- 1 Placa fierbinte trebuie să fie selectată în prealabil.
- 2 Utilizarea tastei de atingere  (4), reduce nivelul de putere la 0.

Rapide alternative de oprire :

- 1) Dacă utilizatorul păstrează degetul pe senzorul de selecție timp de 2 secunde, zona aferentă va fi oprit.
- 2) Atunci când apăsați tastele tactile  și  (4/5) simultan, placa

INDICATOR DE CĂLDURĂ REZIDUALĂ

Indicatorul de alimentare al plăcii de temperatură ridicată va afișa un H atunci când suprafața de sticlă atinge o temperatură care ar putea provoca arsuri. Când dispăre acest risc,

- 1) afișajul se oprește (în cazul în care dispozitivul este în stand-by),
- 2) sau afișează 0 (în cazul în care aparatul este încă în desfășurare).



Avertizare:

În o primă cursă, indicația H poate să apară într-un timp scurt, pe afișajul de putere. Acest lucru arată este legată de operație de configurare și nu înseamnă că zona de gătit este fierbinte.



Avertizare:

Indicația H este utilizată în scopul de siguranță, în orice caz. Chiar dacă alimentarea este întreruptă pentru o lungă perioadă de timp, după ce, putere, apare indicația H.



DECUPLAREA DISPOZITIVUL

Dispozitivul poate fi oprit în orice moment prin apăsarea general pornit / oprit taste tactile  (1). În modul de așteptare un H va apărea în zonele fierbinți. Restul afișează nu se va aprinde.

Zone de Gătit cu Circuit Dublu și Triplu

Zonele de gătit cu circuit dublu și triplu oferă posibilitatea de a folosi inelul interior sau, în plus, cele exterioare, în funcție de dimensiunea recipientului.

CONECTAREA / APRINDEREA ZONEI DE GĂTIT DUBLE ȘI TRIPLE

- 1 Zona de gătit corespunzătoare trebuie să fi fost selectată.
- 2 Selectați puterea dorită (de la 1 la 9) cu ajutorul senzorului  sau  (5/4).
- 3 Atingeți senzorul zonei de gătit duble sau triple  (6) pentru a



activa al doilea circuit. Atunci când lampa (8) se va aprinde, circuitul este pus în funcțiune.

- 4 În cazul modelelor cu circuit triplu, dacă odată aprins al doilea circuit doriți să-l aprindeți pe al treilea, va trebui să atingeți din nou senzorul  (6). După ce ați făcut acest lucru, se va aprinde a doua lampă (8).

DECONNECTAREA / STINGEREA ZONEI DE GĂTIT DUBLE



- 1 Zona de gătit care se dorește a fi deconectată trebuie să fi fost selectată.
- 2 Atingeți senzorul zonei de gătit duble sau triple  (6). Lampa (8) se va stinge și inelul exterior va fi deconectat.

DECONNECTAREA / STINGEREA ZONEI DE GĂTIT TRIPLE

- 1 Atingeți senzorul  (6). Se va stinge prima lampă (8) și al treilea inel va fi deconectat.
- 2 Dacă atingeți din nou senzorul  (6), se va stinge a doua lampă (8) și va fi deconectat al doilea inel. Va rămâne activat doar primul circuit.

Locking of the touch keys of the cooking hob

Pentru a preveni manipularea nedorită puteți bloca întreaga unitate, cu excepția on / off taste tactile, folosind cheia de blocare la atingere  (7). Această funcție este utilă pentru siguranța copiilor. Când blocarea este activată, indicatorul luminos de blocare (9) se aprinde.

Cu toate acestea, amintiți-vă atunci când controlul tactil este activat, tasta Pornit / Oprit tactil  (1) vă permite să-l opriți, chiar dacă blocarea este activată (indicatorul luminos de blocare (9) pe). Pe de altă parte, în cazul în care controlul senzorial este dezactivat, funcția de blocare nu permite tasta Pornit / Oprit tactil  (1) a fi folosit.

Pentru a dezactiva funcția de blocare, apăsați tasta de blocare tactil  (7) din nou. Indicator luminos (9) de blocare off și control tactil va fi gata pentru utilizare.

BLOCARE de COPII

Dispozitivul de blocare pentru copii este diferit și mai complicat decât cheie de blocare. Utilizatorul poate activa blocarea tastaturii printr-un singur senzor. Dar, de blocare pentru copii au nevoie de o secvență de senzor. Blocarea pentru copii este utilizat pentru a preveni copiii de la pornirea plitei.

Activare Blocare copii :

- 1 Plita este pornită prin D (1) Pornit / Oprit tactil,
- 2 Nu ar trebui să fie selectate orice zonă. Atunci când orice zonă nu este selectată, \oplus (5) Creștere cheie putere tactil și \ominus (4) scad puterea de taste tactile și senzorii minus este apăsat timp de 3 secunde în același timp. La sfârșitul acestei perioade, un sunet de sonerie scurt se aude
- 3 După semnalul sonor , the D (7) blocare taste tactile este atins (nu este nevoie să păstreze presa pentru o lungă perioadă de timp) și se aude un sunet de sonerie lung și blocarea pentru copii va fi activat și toată puterea de afișare arată "L".

În timpul Child Lock, dacă utilizatorul atinge orice senzor (senzor principal inclus), "L" se va aprinde intermitent pe ecran.

⚠ Avertizare : Starea de blocare pentru copii nu este depozitat. Dacă energia plitei este reazemă, starea de blocare pentru copii nu au putut fi păstrate.

Dezactivator Blocare copii :

Pentru a fi capabil de a dezactiva Blocare pentru copii, blocarea pentru copii ar trebui să fie activat înainte și toate afișare de putere spectacol "L"

- 1 \oplus (5) Măriți puterea de atingere și \ominus (4) scad puterea de taste tactile și senzorii minus este apăsat timp de 3 secunde în același timp. La sfârșitul acestei perioade, un

semnal sonor scurt se aude,

- 2 După semnalul sonor , este atins la D (7) de blocare taste tactile (nu este nevoie să păstreze presa pentru o lungă perioadă de timp) și un sunet de sonerie lung se aude, iar Child Lock va fi scos de activat și "Indicația va fi oprit lumina.

Blîț de Gătît (pornire automată bucătar)

Această funcție facilitează de gătit ca nu trebuie să fie prezent în timp ce se face. Touch control pre-programe placa fierbinte ales la puterea maximă și, ulterior, o va reduce la nivelul de putere dorit (pe care l-ați selectat), după o cantitate aproximativă de timp (a se vedea tabelul 1).

Tabelul 1

Puterea Selectată	Funcția de intensificare automată
0	0
1	60
2	180
3	288
4	390
5	510
6	150
7	210
8	270
9	-

PORNIREA FUNCȚIA AUTOMATĂ COOK START ON

- 1 Placa fierbinte trebuie să fie selectată.
- 2 Selectați puterea 9 și apoi apăsați tasta de putere la atingere \oplus (5) .După folosind butonul tactil trebuie să reducă puterea de gătire continuă la nivelul dorit, (de exemplu, 6). În cazul în care funcția automată bucătar începe "A" se aprinde intermitent de semnalizare cu nivelul de putere dorit pe.

PORNIREA FUNCȚIA AUTOMATĂ COOK START OPRIT

După cel puțin 10 secunde, s-au scurs

de la începutul funcției de pornire automată bucătar:

- 1 Placa fierbinte trebuie să fie selectată.
- 2 Apăsați tasta tactil \oplus (5) până când indicatorul ajunge la nivelul 9 și funcția automată de pornire bucătar va fi dezactivată.

Funcție Temporizator

Această funcție face mai ușor de a găti, deoarece nu trebuie să fie prezente pe tot parcursul procesului: placa fierbinte cronometrat (e) se va opri automat după a expirat timpul setat. Există un cronometru separat pentru fiecare placă fierbinte, ceea ce permite tuturor plăcilor fierbinți care urmează să fie programate simultan.

Cu aceste modele puteți utiliza ceasul ca un cronometru pentru plitele de ori variind de la 1 la 99 minute. Toate zonele de preparare pot fi programate individual și într-o manieră simultană.

SINCRONIZARE ONE PLITEI

- 1 Zona de preparare care urmează să fie cronometrat trebuie să fie selectată.
- 2 Selectați un nivel de putere pentru plita la 1 la 9 cu ajutorul tastelor tactile \oplus și \ominus (5/4).
- 3 Apăsați tasta de ceas tactil \ominus (10). Indicator Temporizator (12) se va afișa 00. afișare placă fierbinte temporizată (11) va lumina intermitent.
- 4 Immediately afterwards , enter a cooking tim e between 1 and 99 minutes , by using the touch keys sau \oplus \ominus (5/4).

Atunci când indicatorul de alimentare (3) încetează să mai clipească, acesta va începe să conta în jos timp în mod automat. Respectiv disolay plitei temporizată (11) va continua să clipească. Când ceasul ajunge la 01, acesta va trece de la numărare în jos de minute la secunde.

Odata ce timpul de gătire scurs, zona de încălzire fiind cronometrat este oprit, iar ceasul emite o serie de semnale sonore timp de câteva secunde. Indicatorul cronometrului se va afișa un intermitent 00 alături de plita care a fost deconectat.

Daca doriti sa timp o altă placă fierbinte, în același timp, repetați pașii 3 și 4.

În cazul în care zona de încălzire oprită este fierbinte, indicatorul său afișează un H sau un alt mod 0. Pentru a opri semnal sonor atingeți orice senzor.

SCHIMBAREA TIMPUL ALOCAT

Pentru a modifica ora programată, trebuie să apăsați tasta atingere a plăii temporizat (2) pentru a selecta și apoi ceasul (10). Apoi s-ar putea citi și modifica ora.

DECONNECTĂRII TIMER

În cazul în care doriți să opriți temporizatorul înainte de ora programată este de până

- 1 Mai întâi selectați și apoi apăsați plita tasta ceas tactil (10).
- 2 Utilizați tasta tactil (4) pentru a recude timpul la 00. Ceasul este anulat.

Metod alternative:

După selecția zonei dacă tasta este apăsată cronometrul rămâne timp de două secunde, timer-ul aferent va fi anulat.

Siguranță opriri funcția

În cazul în care din cauza unei erori una sau mai multe plăci fierbinți nu opriri, aparatul va fi deconectat automat după o perioadă de timp stabilită (a se vedea tabelul 2).

Tabelul 2

Nivelul de Putere selectat	TIMPUL MAXIM DE FUNCȚIONARE (în ore)
1	10
2	5
3	5
4	4
5	3
6	2
7	2
8	2
9	1

În cazul în care "siguranța opriri" funcția a fost declanșată, un 0 este afișat dacă temperatura suprafeței de sticlă nu este periculos pentru utilizator sau un H în cazul în care există un risc de arsură.

Pentru a reconecta aparatul, opriri-l prin apăsarea / off tasta (1) și apoi porniți-l din nou.

⚠ A se păstra panoul de control al zonelor de încălzire curate și uscate, în orice moment.

⚠ În cazul unor probleme de operare sau incidente care nu sunt menționate în acest manual, deconectați aparatul și contactați serviciul tehnic TEKA.

Recomandare pentru buna utilizare a plăii vitroceramice

- * Utilizați oale sau tigai cu fund gros, complet plat.
- * Cratițe cu un diametru mai mic decât suprafața de încălzire prezentată nu sunt recomandate.
- * Nu aluneca oale și tigăi peste sticlă, deoarece acestea pot zgâria.
- * Deși sticla poate rezista la loviturile de la mari vase și oale, fără margini ascuțite, nu încercați să-l bat.
- * Pentru a preveni deteriorarea suprafeței ceramice de inducție din sticlă, încercați să nu aluneca oale și tigăi peste sticlă, și să păstreze fundul vaselor curate și în stare bună.

⚠ Încearcă să nu vărsați zahăr sau produse care conțin zahăr pe sticlă, în timp ce suprafața este

fierbinte, deoarece acestea ar putea deteriora.

Produse de curatare si intretinere

Pentru a menține aparatul în stare bună, curățați-l folosind produse și instrumente adecvate odată ce sa răcit. Acest lucru va face treaba mai ușoară și pentru a evita acumularea de murdărie Nu folosiți produse de curățat dure sau instrumente care ar putea zgâria suprafața, sau echipamentele acționate cu abur.

murdăria de lumină care nu sa lipit de suprafață poate fi curățat cu o cârpă umedă și un detergent delicat sau cu apă caldă și săpun. Cu toate acestea, pentru pete mai profunde sau ușoare folosiți un detergent special pentru plite ceramice și urmați instrucțiunile de pe flacon. Murdărie care este ferm blocat din cauza de a fi arse în mod repetat, pot fi îndepărtate cu ajutorul unei raclete cu o lamă.

ușoare de culoare nuanțe sunt cauzate de oale și tigai cu reziduuri de ușoare uscată dedesubt sau datorită grăsimii între sticlă și oala de gătit în timpul. Acestea pot fi îndepărtate cu ajutorul unui burete de nichel cu apă sau un detergent special pentru plite ceramice. obiecte din material plastic, zahăr sau alimente care conțin o mulțime de zahăr, care s-au topit pe suprafața trebuie să fie îndepărtate imediat folosind un răzuitor.

Reflectiile metalice sunt cauzate de tragerea oale de metal și tigăi peste sticlă. Ele pot fi îndepărtate prin curățare bine cu un detergent special pentru plite din sticlă ceramică, deși este posibil să trebuiască să repetați procesul de curățare de mai multe ori.

⚠ Avertizare:
Utilizați cu atenție racleta de sticlă. Lama poate cauza un prejudiciu!

⚠ În cazul în care utilizați racleta incorect, lama se poate rupe și un fragment ar putea fi prins între ornamentul din jur și sticla. În cazul în care se întâmplă acest lucru, nu încercați să-l eliminați, folosind

măinile, cu atenție și folosiți o pensetă sau un cutit cu o margine fină. (A se vedea fig. 3)

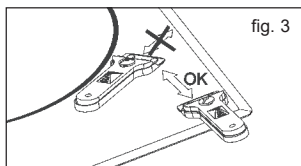

! Utilizați numai lama pe suprafața ceramică, evitând carcasa raçleta care vine în contact cu sticla, deoarece acest lucru ar putea zgăria.

! Folosi lame în stare perfectă. Înlocuiți imediat lama în cazul în care acesta este deteriorat în vreun fel.

! După ce ați terminat cu raçleta, să retragă lama și blocați-l. (A se vedea fig. 4)

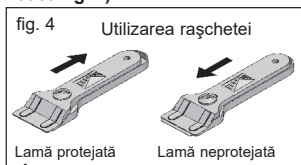

! O oală sau tigaie să se blocheze geamul din cauza unui produs care a topit între ele. Nu încercați să ridicați oala în timp ce placa fierbinte este rece! Acest lucru ar putea provoca pauza de sticlă.

! Nu călcați pe geam sau se sprijine pe ea ca s-ar putea rupe și provoca un prejudiciu. Nu folosiți sticla ca suprafață pentru a pune obiecte.

TEKA INDUSTRIAL S.A. își rezervă dreptul de a face modificări la manualele sale pe care le consideră necesare sau utile, fără a afecta caracteristicile esențiale ale produsului.

Considerații de Mediu



Simbolul de  pe produs sau

pe ambalajul acestuia înseamnă că acest produs nu poate fi tratat ca gospodărie obișnuită produs waste. This trebuie să fie luate la un punct de colectare de reciclare a aparatelor electrice și electronice. Asigurându-se că acest produs este eliminat în mod corect, veți evita dăuna mediului și a sănătății publice, care ar putea întâmpla în cazul în care acest produs nu este manipulat în mod corespunzător. Pentru mai multe informații detaliate despre reciclarea acestui produs, vă rugăm să contactați autoritățile, serviciul de deșeuri menajere locale sau magazinul de unde ați achiziționat produsul.

Materialele de ambalare folosite sunt ecologice și pot fi reciclate complet. Componentele din plastic sunt marcate > PE <LD <,> <EPS, etc. Aruncați materialele de ambalare, cum ar fi deșeurile menajere, în containerul local.

Dacă ceva nu funcționează

Înainte de a apela serviciul tehnic, efectuați verificările specificate mai jos.

Aparatul nu funcționează:

Asigurați-vă că cablul de alimentare este conectat.

Ghiveciul se lipește de sticlă:

Dacă există un material topit între oală și sticlă, setați placa fierbinte la putere maximă și să încerce să le separe.

Eroare senzor unică: Dacă oricare dintre senzori este activ mai mult de 10 secunde, această situație de eroare apare și codul de eroare "F1" este arătat. Această eroare poate fi legată cu rădăcini diferite. Una dintre ele este faptul că poate exista un obiect (furculiță, cutit ...), pe oricare dintre senzor.

Asigurați-vă că nu există nici un obiect pe unitatea de comandă, sticlă plita se șterge cu o cârpă uscată. În cazul în care situația de eroare continuă după această soluție, vă rugăm să scoateți priza sau opriți comutatorul de siguranță timp de 10 secunde.

Eroare senzor pluralul:

În cazul în care mai mult de 2 senzori sunt detectate în același timp, această situație se produce eroare și este afișat codul de eroare "F2".

Din motive de rădăcină potențiale ale problemei:

- Pot exista un obiect (vas ...) sau acumulare de apă (lichid preaplin din oala ...), care acoperă mai mult de 2 senzori
 - Controlul tactil locație poate să o mai mare expunere de căldură sau abur (de jos în cuptor a plitei ...)
- Asigurați-vă că nu există nici un obiect pe senzori și oprit toate sursele de abur și de căldură. Apoi, sticla plita se șterge cu o cârpă uscată. În cazul în care situația de eroare continuă după această soluție, vă rugăm să scoateți priza sau opriți comutatorul de siguranță timp de 10 secunde.

FC Eroare:

Mesajul Fc pe controlul și plăcile fierbinți opriți: Supraîncălzirea în partea electronică. Lasa thestove rece pentru un timp.

Avvertenze di sicurezza:

⚠ Se il vetro ceramico è rotto o incrinato, staccare immediatamente la spina del piano di cottura, per evitare gli urti elettrici.

⚠ Questo dispositivo non è stato progettato per lavorare con un temporizzatore esterno (non incorporato al dispositivo) o per funzionare con un sistema di telecomando separato.

⚠ Non pulire questo dispositivo, utilizzando vapore.

⚠ Il dispositivo e le sue parti accessibili possono diventare riscaldate durante il funzionamento. Evitare di toccare gli elementi riscaldati. I bambini sotto gli 8 anni devono essere tenuti lontano da piano di cottura, salvo che essi siano permanentemente sorvegliati.

⚠ Questo dispositivo può essere usato da bambini solo se sono più grandi di 8 anni o da persone con disturbi d'abilità fisica, sensoriale o mentale, o da

persone che non hanno esperienza e conoscenza, solo quando sono supervisionati e solo se sono abbastanza informati circa l'uso del dispositivo e circa gli eventuali pericoli. Le operazioni di pulizia e di manutenzione non possono essere eseguiti da bambini che non sono tenuti sotto sorveglianza.

⚠ I bambini non devono giocare con il dispositivo.

⚠ **Attenzione:** È pericoloso a cuocere senza grasso o olio. Questo può catturare fuoco. Non tentare mai di spegnere il fuoco con l'acqua! In tal caso, staccare immediatamente la spina del dispositivo

e coprire le fiamme con un coperchio, un piatto o una coperta.

⚠ Non mettere qualsiasi oggetto sopra la zona di cottura del piano di cottura. Evitare di potenziale pericolo d'incendio.

⚠ “Se il cavo di alimentazione è danneggiato, tale cavo deve essere sostituito dal fabbricante o dal servizio post-vendita”

⚠ **ATTENZIONE:** Usare solo protettori di piano di cottura, progettati in modo appropriato da parte del fabbricante degli elettrodomestici o le protezioni già utilizzati in questo

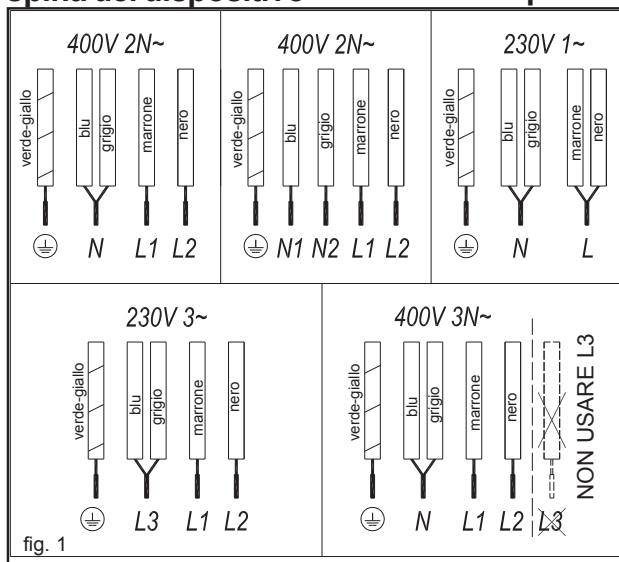

dispositivo. L'uso inadeguato di protettori può causare incidenti.

Installazione

Insediamiento su un cassetto portaposate

Se si desidera montare il piano di cottura su un cassetto o su mobili, è necessario mettere una lastra di separazione tra i due oggetti. In questo modo si evita il contatto accidentale del corpo del dispositivo con le superfici calde.

Questa lastra deve essere montata 20 mm sotto il coperchio inferiore del piano di cottura .

Collegamento elettrico

Prima di collegare il dispositivo alla rete elettrica, verificare che la tensione e la corrente corrispondano a quelli specificati sull'etichetta del piano di cottura , che si trova sotto il piano di cottura o sulla scheda di garanzia, o se del caso sulla scheda tecnica, che si deve tenere insieme questo manuale per tutta la durata del prodotto.

Quando possibile, il collegamento elettrico sarà realizzato tramite un interruttore o una spina unipolare, in conformità con la corrente e con una distanza minima di 3 mm tra i contatti. Questo assicurerà la disconnessione in caso di emergenza e permette la

pulizia del piano di cottura .

Solo il servizio tecnico ufficiale di TEKA può intervenire o riparare il dispositivo, compresa la sostituzione del cavo di alimentazione.

Assicurarsi che il cavo interno non venga a contatto con il piano di cottura o con il corpo del dispositivo, se installato nella stessa unità.

Avvertimento:

⚠ Il collegamento elettrico deve essere adeguatamente messo a terra secondo le norme vigenti, altrimenti il piano di cottura potrebbe non funzionare correttamente.

⚠ Insoliti picchi ad alta potenza possono danneggiare il sistema di controllo (come in qualsiasi dispositivo elettrico)

📖 Tenere il certificato di garanzia o la scheda tecnica insieme al manuale di istruzioni per l'uso del prodotto durante tutta la vita del prodotto. Questi materiali contengono importanti informazioni tecniche.

Uso e Manutenzione

Istruzioni per l'uso del Touch Control

ELEMENTI UTILIZZATI (fig. 2)

- ① Tasto a tocco ON / OFF.
- ② Tasto a tocco per selezionare le superfici calde di cottura.
- ③ Schermo di energia e/o mostra calore residuo *.
- ④ Tasto a tocco per "Diminuire" l'energia.
- ⑤ Tasto a tocco per "Aumentare" l'energia.
- ⑥ Tasto a tocco per selezionare il doppio bruciatore (doppia superficie di cottura calda)
- ⑦ Tasto di bloccaggio del resto dei tasti a tocco.
- ⑧ Doppio indicatore della superficie calda di cottura (solo vicino alla superficie calda di cottura a doppio bruciatore) *.
- ⑨ Icona di blocco*.
- ⑩ Tasto di cronometro.
- ⑪ * Icona per impostare il tempo della superficie di cottura
- ⑫ * Schermo di cronometro.

* Visibile solo durante l'esecuzione.

Le operazioni vengono eseguite tramite tasti a tocco.

Per utilizzare un tasto non è necessario esercitare forza sul tasto a tocco. Per attivare la funzione desiderata è sufficiente toccare il tasto con la punta del dito.

Ogni azione viene segnalata da un segnale acustico.

ACCENSIONE DEL DISPOSITIVO

Quando il piano di cottura viene

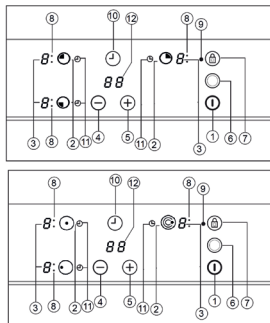
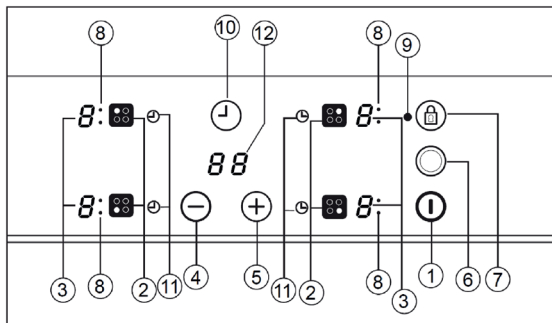

collegato alla rete per la prima volta, il dispositivo viene bloccato e la spia corrispondente (9) si accende. Per sbloccarlo, prima premere il tasto di bloccaggio del resto dei tasti a tocco Ⓢ (7) fino a quando la spia (9) si spegne.

- 1 Premere il tasto d'accensione a tocco Ⓢ (1) per almeno un secondo.

Il tasto d'accensione a tocco verrà e su tutti i schermi di energia (3) verrà visualizzato un 0 con 50% di luminosità.

Se qualsiasi zona, prima dell'accensione ha una quantità di calore residuo, lo schermo continuerà a mostrare il segno "H" invece di 0.

Se non si prende alcuna azione entro i prossimi 10 secondi, il tasto d'accensione a tocco si spegnerà automaticamente.

ACCENSIONE DI UNA SUPERFICIE CALDA DI COTTURA

Una volta la superficie di cottura verrà attivata utilizzando il tasto d'accensione a tocco Ⓢ (1), gli indicatori di energia del piano di cottura visualizzerà un 0 (3).

- 1 Premere il tasto a tocco per selezionare la superficie di cottura (2). L'indicatore corrispondente di alimentazione (3) verrà attivato e la luminosità dell'indicatore verrà aumentata.
2. Utilizzando il tasto a tocco Ⓢ o Ⓢ (4/5), scegliere il livello di energia desiderato.

I tasti a tocco Ⓢ e Ⓢ sono ripetitivi, quindi se tenerli premuti aumentano o diminuiscono il valore dopo un intervallo di 0,5 secondi.

Entrambe le piastre non possono essere selezionate contemporaneamente.

Avvertimento:

 **Per attivare la superficie di cottura, tale superficie deve essere per prima selezionata. Quando si desidera usare una superficie calda, controllare la luminosità dell'indicatore di energia. Dopo aver selezionato la superficie di cottura, la luminosità dell'indicatore di energia dovrebbe essere aumentata.**

Rapida accensione alla massima energia: Dopo aver selezionato la superficie calda, premere una volta il tasto a tocco Ⓢ (4). La superficie di cottura sarà attivata a piena potenza.

SPEGNIMENTO DELLA SUPERFICIE DI COTTURA

1. Prima, selezionare la superficie di cottura.
2. Utilizzando il tasto a tocco Ⓢ (4) abbassare il livello di energia a 0.

Alternative di spegnimento rapido:

- i) Se l'utente mantiene il dito sul sensore di selezione per 2 secondi, l'area in questione sarà disattivata.
- ii) Se i tasti a tocco Ⓢ e Ⓢ (4/5) si premono contemporaneamente, la superficie di cottura si spengerà rapidamente.

INDICATORE DI CALORE RESIDUO

L'indicatore di energia del piano di cottura mostrerà una H quando la superficie di vetro raggiungerà una temperatura che può causare bruciore.

Quando questo rischio scompare,

- i) L'indicatore si spegne (quando il dispositivo è in modalità standby),
- ii) o mostra 0 (se il dispositivo è ancora in funzione).

 **Avvertimento:**

Alla prima attivazione, l'indicazione H può apparire sullo schermo di energia per un breve periodo. Questa situazione è correlata con il funzionamento e la configurazione del dispositivo e non significa che la zona di cottura è calda.

 **Avvertimento:**

L'indicatore H, in ogni caso è utilizzato per scopi di sicurezza. Se l'alimentazione viene interrotto per lungo tempo, dopo l'accensione, viene visualizzato l'indicatore H.

SPEGNIMENTO DEL DISPOSITIVO

Il dispositivo può essere spento in qualsiasi momento premendo il tasto generale ON / OFF a tocco Ⓢ (1). Se il dispositivo è in modalità stand-by, nelle zone calde si visualizzerà un H. Il resto dello schermo non si accenderà.

Superficie Di Cottura A Doppio Bruciatore

Se il vostro dispositivo ha quest'opzione, vuole dire che il dispositivo offre la possibilità di utilizzare sia l'anello interno che l'anello esterno, a seconda delle dimensioni della pentola.

FUNZIONAMENTO DELLA SUPERFICIE A DOPPIO/ TRIPLO BRUCIATORE

1. Prima selezionare la superficie di cottura.
2. Utilizzando il tasto a tocco Ⓢ o Ⓢ (4/5), scegliere il livello di energia desiderato (da 1 a 9).
3. Premere il tasto a tocco per attivare la funzione doppio / triplo bruciatore Ⓢ (6) della superficie di cottura. Quando l'indicatore corrispondente della funzione doppio bruciatore verrà attivato, la luminosità dell'indicatore verrà aumentata. (8).

8./8:

SPEGNIMENTO DELLA SUPERFICIE DI COTTURA A DOPPIO / TRIPLO BRUCIATORE

1. Premere di nuovo il tasto a tocco che avete utilizzato per attivare la funzione doppio bruciatore.
2. Per spegnere la superficie di cottura a doppio bruciatore, premere di nuovo il tasto a tocco che avete

utilizzato per attivare la funzione doppio bruciatore  (6) della superficie di cottura. L'indicatore del doppio bruciatore si spegnerà e l'anello esterno si chiuderà (8).

Blocco Dei Tasti A Tocco Del Piano Di Cottura

Per evitare un intervento non desiderato è possibile bloccare l'intera unità, ad eccezione del tasto a tocco ON / OFF, utilizzando il tasto di bloccaggio del resto dei tasti a tocco  (7). Questa funzione è molto utile per la sicurezza dei bambini. Quando il blocco viene attivato, la spia di blocco (9) si accende.

Tuttavia, tenere in mente che quando il tasto di controllo a tocco è acceso, il tasto a tocco ON/OFF  (1) permette di spegnere il dispositivo, anche se il blocco è attivo (la spia di blocco (9)).

D'altra parte, se il controllo a tocco è spento, la funzione di bloccaggio non permetterà l'utilizzo del tasto a tocco ON/OFF  (1).



Per disattivare la funzione di blocco, premere di nuovo il tasto di bloccaggio del resto dei tasti a tocco  (7). La luce dell'indicatore di blocco (9) si spegnerà e il controllo a tocco sarà pronto per l'uso.

BLOCCO BAMBINI

Il blocco bambino è diverso e più complicato di blocco dei tasti. L'utente può attivare il blocco dei tasti tramite un sensore. Ma per attivare il blocco bambini, ha bisogno di una sequenza di sensore. Il blocco bambini viene utilizzato per impedire ai bambini di accendere il piano di cottura.

Attivazione del blocco bambini:

1. Il piano di cottura si mette in funzione utilizzando il tasto a tocco ON / OFF  (1).
2. Non deve essere selezionare alcuna zona. Quando una zona



viene selezionata, Aumentare l'energia utilizzando la chiave di tocco  (5), diminuire l'energia utilizzando la chiave di tocco  (4), e allo stesso tempo tenere premuto il tasto minus (-) per 3 secondi. Alla fine di questo processo, si sentirà un segnale acustico breve.

3. Dopo il segnale acustico, premere il tasto di bloccaggio  (7) (non è necessario premere a lungo), dopo di che, si sentirà un segnale acustico lungo, il blocco bambini diventerà attivo e tutti gli indicatori di energia mostreranno "L".

Se l'utente tocca un qualsiasi sensore (compreso il sensore principale) durante il periodo in cui il blocco bambini è attivato, lo schermo mostrerà un "L".

 **Attenzione: Lo stato blocco bambini non viene memorizzato. Se l'energia del piano di s'interrotta, lo stato di blocco bambini, non sarà preservato.**

Disattivazione del blocco bambini:

1. Per disattivare il blocco bambini, il blocco bambini deve essere prima attivato e tutti gli indicatori devono mostrare la "L".
2. Aumentare l'energia utilizzando la chiave di tocco  (5), diminuire l'energia utilizzando la chiave di tocco  (4), e allo stesso tempo tenere premuto il tasto minus (-) per 3 secondi. Alla fine di questo processo, si sentirà un segnale acustico breve.
3. Dopo il segnale acustico, premere il tasto di bloccaggio  (7) (non è necessario premere a lungo), dopo di che, si sentirà un segnale acustico lungo, il blocco bambini diventerà spento e tutti gli indicatori di energia si spegneranno.

Questa funzione rende più facile il processo di cottura perché non c'è bisogno di monitorare continuamente la pentola. Grazie al tasto a tocco pre-programmi, il piano cottura inizierà a funzionare a massima potenza e successivamente, dopo un certo periodo di tempo, diminuire la temperatura e la potenza al livello desiderato (che avete selezionato) (vedi tabella 1).

Tabella 1

potenza selezionato	funzione di iniziare cottura automatica
0	0
1	60
2	180
3	288
4	390
5	510
6	150
7	210
8	270
9	-

ACCENSIONE DELLA FUNZIONE DI COTTURA AUTOMATICA

1. Prima selezionare la superficie di cottura.
2. Selezionare il livello 9 di potere e premere il tasto a tocco di energia  (5). Dopo aver utilizzato il tasto a tocco è necessario abbassare la potenza di cottura continua al livello desiderato, (ad esempio 6). Quando l'impostazione cottura automatica inizia a funzionare, il simbolo "A" inizia a lampeggiare sullo schermo.

SPEGNIMENTO DELLA FUNZIONE DI COTTURA AUTOMATICA

Dopo almeno 10 secondi dall'inizio della funzione di cottura automatica:

1. Prima selezionare la superficie di cottura.
2. Premere il tasto a tocco di energia  (5) finché l'indicatore raggiunge il livello 9 e la funzione di cottura automatica sarà disattivata.

**Cottura rapida
(Inizio della cottura
automatica)**

Funzione cronometro

Questa funzione rende più facile il processo di cottura perché non c'è bisogno di monitorare continuamente la pentola: la superficie (le superfici) di cottura si spengerà automaticamente dopo che il tempo impostato è trascorso. Per ogni superficie è disponibile un cronometro separato, che consente a tutte le superfici, l'impostazione cronometrata simultanea.

Con questi modelli è possibile utilizzare l'orologio come un cronometro per le superfici di cottura e per i tempi che vanno da 1 a 99 minuti. Tutte le superfici di cottura possono essere programmate singolarmente e in modo simultaneo.

IMPOSTAZIONE DEL TEMPO IN UNA SUPERFICIE DI COTTURA

1. Prima selezionare la superficie di cottura.
2. Utilizzando il tasto a tocco \oplus o \ominus (5/4), scegliere il livello di energia desiderato da 1 a 9.
3. Premere il tasto di cronometro a tocco \odot (10). L'indicatore del tempo (12) mostrerà 00. L'indicatore del tempo di superficie di cottura lampeggerà.
4. Subito dopo, impostare il periodo di cottura da 1 a 99 minuti, utilizzando i tasti a tocco \oplus \ominus (5/4). Quando l'indicatore di alimentazione (3) smetterà di lampeggiare, esso inizierà automaticamente il conto alla rovescia. L'indicatore corrispondente di piano di cottura (11) continuerà a lampeggiare.

Quando l'orologio raggiunge 01, si passerà dal conto di minuti al conto di secondi.

Quando il tempo di cottura selezionato è trascorso, la superficie calda sottoposta all'impostazione di tempo, si spegne e l'orologio emette una serie di segnali acustici per alcuni secondi. L'indicatore del tempo mostrerà un 00 lampeggiante sullo schermo del piano di cottura, dopo che la superficie calda

sarà spenta.

Se si desidera fare le impostazioni di tempo in un'alta superficie di cottura che funzionerà allo stesso tempo, ripetere i punti 3 e 4.

Se la zona di cottura spenta continuerà ad essere calda, il suo indicatore mostra un H o altrimenti un 0. Per spegnere il segnale acustico toccare qualsiasi sensore.

MODIFICA DEL TEMPO PROGRAMMATO

Per modificare il tempo programmato, è necessario premere il tasto a tocco (2) per selezionare la superficie di cottura e poi l'orologio \odot (10). Poi si può leggere e modificare il tempo.

DISCONNESSIONE DEL CRONOMETRO

Se si desidera interrompere il cronometro prima che il tempo programmato è trascorso:

1. Per prima cosa selezionare la superficie di cottura e poi premere il tasto a tocco che si usa per impostare il tempo \odot (10).
2. Utilizzare il tasto a tocco \ominus (4) per ridurre il tempo a 00. L'impostazione del tempo sarà annullata.

Metodo alternativo: Dopo la selezione della superficie, premere per due secondi il tasto a tocco che si usa per impostare il tempo, e l'impostazione corrispondente verrà annullata.

Funzione di chiusura di sicurezza

Se a causa di un errore, una o più superfici calde di cottura non si spengono, il dispositivo verrà iene spento automaticamente dopo un certo periodo di tempo (Vedi tabella 2).

Tabella 2

Livello di potenza selezionato	TEMPO MASSIMO DI ESERCIZIO (in ore)
1	10
2	5
3	5
4	4
5	3
6	2
7	2
8	2
9	1

Quando la funzione "chiusura di sicurezza" è stata attivata, se la temperatura della superficie di vetro non è pericoloso per l'utente viene visualizzato uno 0 e se vi è un rischio di ustioni viene visualizzato un H.

Per ricollegare il dispositivo, prima spegnerlo premendo il tasto a tocco on/off \odot (1) e poi riaccenderlo.

 **Mantenere il pannello di controllo delle superfici di riscaldamento pulito e asciutto in ogni momento.**

 **In caso di problemi di funzionamento o incidenti non menzionate in questo manuale, scollegare il dispositivo e contattare il servizio tecnico TEKA.**

Raccomandazione per un corretto utilizzo dei piani di cottura in vetroceramica

- * Utilizzare pentole o padelle con fondi completamente piatti.
- * Non è raccomandato l'utilizzo delle padelle con un diametro inferiore a quello dell'area riscaldamento indicata.
- * Non far scorrere pentole e padelle sul vetro perché potrebbero graffiare la superficie.
- * Cercare di non colpire il vetro, anche se il vetro in grado di sopportare urti causati da grandi pentole e padelle, senza spigoli vivi.
- * Per evitare i danni alla superficie in vetroceramica a induzione, cercare di non far scivolare le pentole e

padelle sopra il vetro, e mantenere puliti e in buone condizioni i fondi delle pentole e delle padelle.

⚠ Cercare di non gettare zucchero o di prodotti contenenti zucchero sul vetro, mentre la superficie è calda, perché questi prodotti potrebbero danneggiare il vetro.

Pulizia e manutenzione

Per mantenere il dispositivo in buone condizioni, pulire con prodotti e strumenti adeguati dopo il raffreddamento. Questo renderà il lavoro più facile ed eviterà l'accumulo di sporco. Non utilizzare prodotti di pulizia aggressivi, strumenti che potrebbero graffiare la superficie, o attrezzature che funzionano a vapore.

Lo sporco leggero, non attaccato alla superficie, può essere pulito con un panno umido e un detergente delicato o acqua tiepida e sapone. Tuttavia, per le macchie più profonde o per il grasso utilizzare un detergente speciale, fatto apposta per le piastre in ceramica e seguire le istruzioni sulla bottiglia. La sporcizia attaccata alla superficie, a causa di essere bruci ripetuti, può essere rimosso utilizzando un raschietto. Il cambiamento del tono di colore è causato da pentole con residui di grasso secco al fondo o causa di grasso accumulato tra il vetro e la pentola durante la cottura. Questi possono essere rimossi con una paglietta di nichel con acqua o un detergente speciale per piastre in ceramica. Oggetti di plastica, zucchero o alimenti che contengono molto zucchero e che sono caduti sulla superficie, devono essere rimossi immediatamente con un raschietto.

La lucentezza metallica è causata dal trascinarsi di pentole e tegami di metallo sul vetro. Essi possono essere rimossi, pulendo a fondo con un detergente speciale per piastre in vetro ceramica, anche se potrebbe essere necessario ripetere la pulizia più volte.

⚠ **Avvertimento:**

Usare con cautela un raschietto

per vetro. La lama potrebbe causare lesioni!

⚠ Se si utilizza il raschietto in modo non corretto, la lama potrebbe rompersi la superficie e potrebbe causare una frattura tra il bordo circostante e il vetro. Se questo accade, non cercare di rimuoverlo con le mani, ma usare con cautela una pinzetta o un coltello sottile. (Vedi la figura 3)

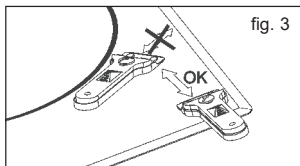

⚠ Utilizzare solo la lama sulla superficie ceramica, evitando l'involucro raschietto che entrano in contatto con il vetro, perché questo potrebbe graffiarsi la superficie.

⚠ Utilizzare lame in buone condizioni. Sostituire immediatamente la lama se è danneggiato in alcun modo.

⚠ Dopo aver terminato il lavoro con il raschietto, ritirare la lama e bloccarlo. (Vedi la figura 4)

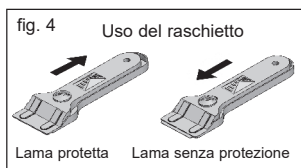

⚠ Una pentola può diventare attaccata al vetro a causa di un prodotto fuso tra loro. Non cercare di sollevare la pentola mentre la piastra è fredda! Questo potrebbe causare la rottura del vetro.

⚠ Non premere il vetro o non appoggiarsi su di esso in quanto potrebbe causare rotture e lesioni. Non utilizzare il vetro come superficie per mettere gli oggetti.

TEKA INDUSTRIAL S.A. si riserva il diritto di apportare modifiche

che ritiene necessarie o utili ai propri manuali, senza alterare le caratteristiche essenziali del prodotto.

Argomenti Ambientali



Il simbolo  sul prodotto o sulla confezione indica che il prodotto non deve essere smaltito come rifiuto domestico. Questo prodotto deve essere portato in un punto di raccolta per il riciclaggio di apparecchiature elettriche o elettroniche. Assicurandosi che questo prodotto sia smaltito in modo corretto, eviterà di danneggiamento dell'ambiente e della salute pubblica, che potrebbe accadere se questo prodotto non sarà gestito correttamente. Per informazioni più dettagliate sul riciclaggio di questo prodotto, si prega di contattare le autorità locali, il servizio di smaltimento dei rifiuti domestici o il negozio dove è stato acquistato il prodotto.

I materiali di imballaggio utilizzati sono ecologici e possono essere completamente riciclati. I componenti in plastica sono contrassegnati >PE<, LD<, >EPS<, ecc. Smaltire i materiali di imballaggio, come rifiuti domestici, nel vostro contenitore locale.

Se qualcosa non funziona

Prima di chiamare il servizio tecnico, eseguire le verifiche di seguito indicate.

Il dispositivo non funziona: Assicurarsi che il cavo di alimentazione sia inserito.

La pentola è attaccata al vetro: Se c'è un materiale fuso tra il recipiente e il vetro, impostare la temperatura della superficie di cottura al livello massimo e cercare di separarli.

Errore di un singolo sensore:

Se uno dei sensori rimane attivo più di 10 secondi, questa situazione

dimostra un errore e poi viene visualizzato il codice di errore "F1". Questo errore può essere correlato a diversi motivi. Uno di questi è che su uno dei sensori può essere messo un oggetto (forchetta, coltello ...).

Assicurarsi che nessun oggetto si trova nell'unità di controllo e che il piano di cottura è asciutto e pulito con il panno. Se l'errore persiste anche dopo queste operazioni, si prega di staccare la spina e spegnere l'interruttore fusibile per 10 secondi.

Errore di più di un sensore: Questa situazione accade quando più di 2 sensori vengono rilevati allo stesso tempo, e poi viene visualizzato il codice di errore "F2".

Le potenziali cause dei problemi:

- Ci può essere un oggetto (pentola ...) o l'accumulo di acqua (acqua .. traboccante...) che copre più di 2 sensori.

- Le aree di controllo a tocco possono essere esposte a più calore e vapore (dal forno del piano di cottura ...).

Si prega di assicurarsi che non ci sia alcun oggetto sui sensori, che tutte le fonti di calore e vapore siano chiuse e che il piano di cottura viene pulito con un panno asciutto. Se l'errore persiste anche dopo queste operazioni, si prega di togliere la spina e spegnere l'interruttore fusibile per 10 secondi.

Errore FC:

Il messaggio Fc sulla superficie di controllo e le piastre elettriche si spenge: Surriscaldamento dei componenti elettronici. Lasciare il dispositivo di raffreddarsi.

veiligheidswaarschuwingen:

⚠ Als het oppervlak gebarsten is, dient u het apparaat uit te schakelen om het risico van een elektrische schok te vermijden.

⚠ Het is niet de bedoeling dat het apparaat in werking gesteld kan worden met een externe timer (aan het apparaat gemonteerd) of met een afzonderlijke afstandsbediening.

⚠ Gebruik voor het reinigen van de kookplaat nooit een stoomreiniger.

⚠ Het apparaat en de toegankelijke delen kunnen tijdens de werking erg heet worden. Zorg ervoor dat u de warmte elementen niet aanraakt. Kinderen jonger dan 8 jaar moeten uit de buurt worden gehouden, tenzij ze voortdurend onder toezicht staan.

⚠ Dit apparaat kan worden gebruikt door kinderen vanaf 8 jaar en ouder en personen met verminderde fysieke, zintuiglijke of mentale vermogens of gebrek aan ervaring en kennis, mits zij onder toezicht staan of

instructies hebben gekregen over hoe zij het apparaat op een veilige manier kunnen gebruiken en de risico's van het gebruik begrijpen. Kinderen mogen niet spelen met het apparaat. Reiniging en onderhoud mag niet door kinderen zonder toezicht worden uitgevoerd.

⚠ Het apparaat buiten het bereik van kinderen houden.

⚠ Let op: Op de kookplaat koken met vet of olie zonder dat u erbij blijft, kan gevaarlijk zijn en tot brand leiden. Probeer brand nooit te blussen met water, maar schakel het apparaat uit en dek de vlammen af met bijvoorbeeld een

deksel of brandblusdeken.

⚠ Bewaar geen voorwerpen op de kookoppervlakken. Vermijd potentieel brandgevaar.

⚠ "Als het hoofdstroomkabel beschadigd is, dan moet het worden vervangen door de fabrikant of de aftersales service."

⚠ CAUTION : WAARSCHUWING: Gebruik slechts kookplaat beschermers die door een fabrikant geproduceerd is die gespecialiseerd is in de huishoudelijke artikelen of dezelfde beschermers die reeds bij deze apparaat aanwezig zijn. Niet geschikte

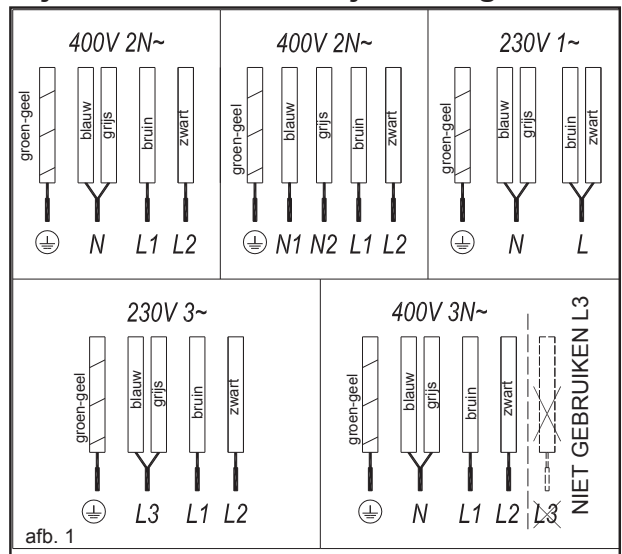

beschermers kunnen ongelukken veroorzaken.

INSTALLATIE

Bestelade en plaatsing

Indien u onder kookplaat een meubel of lade wil plaatsen, dient u dan een scheidingspaneel of een lade onder de kookplaat installeren. Voorkomt u op deze manier het contact hete delen van het apparaat.

Plaatst u deze deksel ca. 20 mm onder onderste deksel van de kookplaat.

ELEKTRISCHE AANSLUITING

Verzeker u ervan dat de spanning die vermeld is op het typeplaatje op de bodem van het apparaat overeenkomt met de netspanning in de woning waar het apparaat geïnstalleerd zal worden. De elektriciteitsaansluiting dient op het net tot stand via een meerpolige schakelaar met een afstand tussen de contacten van minimaal 3 mm aangebracht te worden. In een noodsituatie zal de stroom verbinding afgesloten en wordt de kookplaat gereinigd.

Het apparaat moet geïnstalleerd en gerepareerd worden door de officiële technicus van TEKA die volledig op de hoogte is van de geldende veiligheids- en installatievoorschriften. Zorg ervoor dat de ingebouwde kabel niet aanraakt op kookplaat indien deze op kookplaat of bij dezelfde

verbindingsunit aangesloten is.

Waarschuwing:

⚠️ Zorg ervoor dat de apparatuur elektrisch goed geaard wordt volgens de geldende voorschriften. Anders kan kookplaat niet goed functioneren.

⚠️ Ongewoon hoge energie pieken kan het controlesysteem beschadigen (net als bij elk elektrisch apparaat)

📖 Deze handleiding en het garantiebewijs zijn voorzien van belangrijke veiligheidsinformatie. Deze te allen tijde gelezen en opgevolgd moet worden.

Gebruiksaanwijzing en onderhoud

Gebruiksaanwijzing Touch Control

BESCHRIJVING VAN HET BEDIENINGSPANEEL (Figuur 2)

- ① AAN- en UIT zetten van Touch schakelaar
- ② Hete kookplaat schakelaars
- ③ Vermogen en/ of restwarmte-display *
- ④ Vermogensreductie schakelaar
- ⑤ Vermogen Versterkende schakelaar
- ⑥ Dubbele-brander keuzeschakelaar

- (dubbelzijdig hete kookplaat)
- ⑦ Vergrendelingsknop van overige Touch schakelaars
- ⑧ Het oppervlakte indicator van dubbel heet koken (geldt alleen voor dubbelpits kookplaten)
- ⑨ Vergrendelingsicoon*
- ⑩ Tijdschakelaars*
- ⑪ Kookstand van de kook zone icoon/ timer*
- ⑫ Kookstanden indicator*

* Slechts te zien tijdens het werken

De bediening gebeurt via de Touch-toetsen. U raakt uw vingertop om de gewenste functie uit te voeren en daarbij hoeft u geen kracht uit te oefenen.

Elke actie wordt gesignaleerd door een pieptoon.

VOOR HET EERSTE GEBRUIK

Wanneer kookplaat voor het eerste keer wordt aangesloten, zal het vergrendelen en het bijbehorende controlelampje (9) gaat branden. Om hem aan te zetten dient u eerst op het Touch schakelaar (7) op te drukken tot het controlelampje (9) uitgaat.

- 1 Druk ca. een seconden op Touch schakelaar (1) om start functie te starten.

De Touch Control wordt geactiveerd en op display verschijnt het symbool 0 met alle kracht (3).

Indien het apparaat nog restwarmte beschikt zonder het apparaat

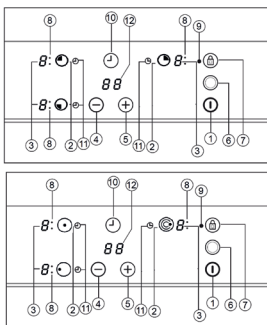
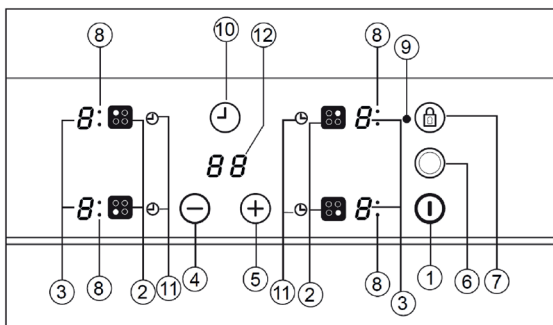



ingeschakeld is, knippert in het kookzonedisplay het symbool S in plaats van 0 of "H".



Als u geen binnen 10 seconden geen activeert, wordt de Touch control automatisch uitgeschakeld.

OPENEN VAN EEN KOOKOPPERVLAK

Zodra de Touch Control is geactiveerd is door middel van het Touch-toets  (1), op de kracht indicatoren van de kookplaten verschijnt een 0 (3).

1- Druk op de sneltoets voor de geselecteerde hete plaat (2). De geselecteerde kracht indicator (3) zal worden geactiveerd en de helderheid van de indicator zal toenemen.

2- Met behulp van de sneltoetsen  of  (4/5) kiest u het gewenste vermogen.

De  en  aanraaktoetsen zijn repetitief, dus als je ze ingedrukt houdt, zal het met een interval van 0,5 seconden zij verhoogd of verlaagd worden.

Tegelijkertijd kan slechts een hete plaat worden geselecteerd.

Waarschuwing:

 **U dient vooraf een keuze van hete plaat te maken. Indien u slechts een hete plaat wilt gebruiken, dient u vooraf de helderheid van het power indicator te controleren. Na het kiezen van een hete plaat, dient de helderheid van power indicator verhoogd te worden.**

Het inschakelen van sneltoets bij het maximumvermogen: Zodra u de hete plaat heeft gekozen, drukt u één keer op  (4) toets. De hete plaat wordt op volle kracht geactiveerd.

HET UITSCHAKELLEN VAN DE HETE PLAAT

1 De kookplaat moet vooraf worden geselecteerd.

2 Met behulp van de snel keuzetoets  (4), verlaagt het vermogen op 0.

Alternatieve snelle uitschakelen:

i) Als u uw vinger gedurende 2 seconden op gekozen sensor blijft drukken, wordt de gekozen sensor uitgeschakeld.

ii) Wanneer u op Touch-toetsen  en  (4/5) tegelijkertijd drukt, zal de hete plaat snel uit te schakelen.

RESTWARMTE-INDICATIE

Op de kracht indicator van de kookplaat verschijnt het symbool H wanneer het glasoppervlak tot een brandingstemperatuur bereikt is.

Wanneer dit risico Verdwijnt:

i) het display wordt uitgeschakeld (of in de stand-by-stand is);

ii) of displays op 0 stand is (als het apparaat nog steeds actief is).

Waarschuwing:

 **Voor een korte tijd kan op de beeldscherm H-indicatie verschijnen tijdens de eerste keer gebruik. Deze vertoning houdt verband met het setup bediening en betekent het niet dat de kookzone heet is.**

Waarschuwing:

 **Wanneer het stroom voor een lange tijd wordt uitschakelt, zal aanduiding H weer verschijnen.**

HET UITSCHAKELLEN VAN HET APPARAAT



Het apparaat kan worden uitgeschakeld op elk gewenst moment door het indrukken van de algemene aan / uit- snel keuze toets  (1). In de stand-by-modus wordt een H weergegeven in de kook zones. De rest van de displays zal niet branden.

Dubbele - en driedubbele brander

Met de dubbele en de driedubbele brander kan u de kookzone aanpassen aan de grootte van uw pan.

Inschakelen van de dubbele – en driedubbele uitbreidingszones

1 Selecteer de kookzone.

2 Selecteer het gewenste vermogen van 1 tot 9 door op de  of  (5/4) toets te drukken.

3 Druk op de dubbele – of driedubbele ring  (6) om deze in te schakelen. Wanneer het lichtje aangaat (8) zal hij werken.

4 Indien u de driedubbele ring wil aanzetten, drukt u terug op  (6) om deze in te schakelen en het tweede lichtje (8) zal oplichten.

Uitschakelen van de dubbele - uitbreidingszones

1 Selecteer de kookzone.

2 Druk op de dubbele ring  (6). De uitbreiding zal verdwijnen en het lichtje op de display (8) eveneens.



Uitschakelen van de driedubbele – uitbreidingszones

1 Druk op de dubbele ring  (6). De uitbreiding zal verdwijnen en het lichtje op de display (8) eveneens.

2 Als u nog eens drukt op  (6) zal het tweede lichtje (8) uitgaan en de dubbele uitbreiding eveneens. Enkel de eerste zone zal werken.

VERGRENDING VAN DE TOUCH-TOETSEN VAN DE KOOKPLAAT

Om ongewenste manipulatie te voorkomen kunt u met uitzondering van de aan/ uit- snel keuzetoets beter met behulp van de vergrendeling snel keuzetoets  (7) de volledige eenheid te vergrendelen. Deze functie is handig voor de veiligheid van kinderen. Als de vergrendeling is geactiveerd, gaat de vergrendelingslampje (9) branden.

Vergeet niet wanneer de Touch control  (1) is ingeschakeld. Met de aan/ uit- snel keuzetoets  (1) kunt u deze uitschakelen, zelfs wanneer de vergrendeling is geactiveerd is (het vergrendelingslampje (9) aan is).

Anderzijds, wanneer de druk uitgeschakeld is, de vergrendelfunctie niet mogelijk de aan / uit snel keuzetoets \odot (1) te gebruiken.

Om de vergrendeling uit te schakelen, dient u op de vergrendeling snel keuzetoets \oplus (7) weer aan te raken. Vergrendelingsindicator (9) licht uit en Touch control staat dan klaar voor het gebruik.

KINDERSLOT

Het kinderslot is anders en ingewikkelder dan toetsenblokkering. De gebruiker kan het toetsenbord te activeren via een sensor. Maar kinderslot beschikt een sensor volgorder Het kinderslot wordt gebruikt om te voorkomen dat kinderen het de kookplaat gaan inschakelen.

Activeren van het kinderslot:

- 1 De kookplaat wordt ingeschakeld via \odot (1) Aan/ Uit sneltoets,
- 2 Elke zone heeft specifieke beveiligingsinstellingen. Wanneer een zone niet geselecteerd is, \oplus (5) dient deze te verhogen en met de snel keuzetoets \ominus (4) te verlagen. Hierna hoort u 3 seconden lang een pieptoon.
- 3 Na het horen van zoemersignaal, dient u op de \oplus (7) vergrendeling snel keuzetoets aan te raken (U hoeft niet hier niet te lang op te drukken). Vervolgens hoort u een lang zoemergeluid en het kinderslot wordt geactiveerd en alle kracht display "L" aan.

Tijdens het activeren van het kinderslot, dient u als de tikt u op een sensor op te drukken (Hoofd sensor inbegrepen) gaat dan op display het symbool "L".

⚠ Waarschuwing: Als de stroom van de kookplaat is uitgeschakeld, kan kinderslot-status niet worden bewaard.

Deactiveren van het kinderslot:

Om het uit te schakelen van het kinderslot, dient het kinderslot geactiveerd te worden en alle kracht display "L" aan zijn.

1 \oplus (5) Het vermogen op snel keuzetoets dient verhogen en met de snel keuzetoets \ominus (4) te verlagen. Hierna hoort u 3 seconden lang een pieptoon.

2 Na het horen van zoemersignaal, dient u op de \oplus (7) vergrendeling snel keuzetoets aan te raken (U hoeft niet hier niet te lang op te drukken). Vervolgens hoort u een lang zoemergeluid en het kinderslot wordt gedeactiveerd.

SNEL KOKEN

Automatische kookfunctie

Om de kookplaat zodanig in te stellen dat deze vanzelf aan gaat zonder automatisch uit te schakelen na de verlopen baktijd dient u de volgende handelingen te verrichten. Uw kookplaat zal op de door u ingestelde tijd aangaan voor de duur die u ook zelf heeft ingesteld. Na het verstrijken van de baktijd schakelt de kookplaat met behulp van Touch controle pre-programma's automatisch uit (zie tabel 1).

Tabel 1

Vermogen	Automatisch aankoken
0	0
1	60
2	180
3	288
4	390
5	510
6	150
7	210
8	270
9	-

STARTEN VAN AUTOMATISCHE GEPROGRAMMEERDE KOOKFUNCTIE

- 1 De kookplaat moet worden geselecteerd.
- 2 Selecteer vermogen 9 en druk vervolgens op Power Touch-toets \oplus (5). Na het gebruik van het Touch-toets moet u tijdens het

koken de kracht om het gewenste niveau te verlagen, (zie bijvoorbeeld 6). Wanneer de automatische kook functie start "A" knoop begint te knippen krijgt u het gewenste vermogen op de display.

GEDEACTIVEEREN VAN AUTOMATISCHE GEPROGRAMMEERDE KOOKFUNCTIE

Circa 10 minuten nadat het starten van de automatisch geprogrammeerde kookfunctie:

- 1 De kookplaat moet worden geselecteerd.
- 2 Druk op snel keuzetoets \oplus (5) en druk op 9 tot de automatische kook functie gedeactiveerd is.

TIMER-FUNCTIE

Als je niet aanwezig wil zijn tijdens het gehele kookproces maakt dit functie het koken wel makkelijker: de getimede kookplaat wordt automatisch uitgeschakeld nadat de ingestelde tijd is verstreken. Voor elke kookoppervlakte bestaat er een aparte timer.

Met deze modellen kunt u de klok als een timer voor de kookplaten gedurende tijden variërend van 1 tot 99 minuten.

TIMING VAN ÉÉN KOOKOPPERVLAKTE

- 1 Stel de timer met aftelfunctie in nadat de kookzone is geselecteerd.
- 2 Stel de warmte met de hulp van de toetsen \oplus en \ominus (5/4) af.
- 3 Druk op snel keuzetoets van het klok \odot (10). Nu verschijnt de timer-indicator (12) 00. Afgestelde tijd van het kookplaat gaat op display (11) te knippen.

4 Vervolgens dient u het kookplaat afstellen tussen 1 tot met 99 met de behulp van \oplus en \ominus Touch-toetsen.

Wanneer de stroom indicator (3) stopt met knippen, begint automatisch

af tellen van de tijd. De respectievelijk gaat de afgestelde tijd van de kookzone op display (11) te knipperen. Wanneer de klok 01 heeft bereikt, zal het overschakelen van aftellen tot seconden.

Nadat de geselecteerde tijdsduur afgelopen is, wordt de verwarming zone naar de afgestelde tijd uitgeschakeld en de klok zal gedurende enkele seconden een reeks piepjes laten horen. Op het scherm van de timer indicator zal een knipperende 00 verschijnen nadien dit losgekoppeld is met kookzone.

Wanneer u op hetzelfde moment andere kookzones wil afstellen, dient stap 3 en stap 4 te herhalen.

Wanneer de kookzone uitgeschakeld is, verschijnt op het scherm van de indicator letter H of anderszins een 0. Om het geluidssignaal uit te schakelen tikt u op een sensor.

HET WIJZIGING VAN DE GEPROGRAMMEERDE TIJD

Om de geprogrammeerde tijd te wijzigen, dient u op de sneltoets of geprogrammeerde klok van de kookplaat toets te drukken (2) \odot (10). Vervolgens kunt de tijd wijzigen nadat u gelezen hebt.

UITSCHAKELEN VAN DE TIMER

Als u timer stop wil zetten voordat het ingestelde tijd nog niet afgelopen is:

- 1 Selecteer eerst de kookplaat en druk vervolgens op de klok sneltoets \odot (10).
- 2 Gebruik de sneltoets \ominus (4) om de tijd terug te brengen tot 00. De klok wordt uitgezet.

Alternatieve methode:

Als u twee seconden op het timertoets indrukt nadat u de zone geselecteerd hebt, wordt het afgestelde time geannuleerd.

VEILIGHEIDSUITSCHAKELING

Als gevolg van een storing een of meerdere kookplaten niet gesloten zijn, gaat het apparaat op een gegeven moment automatisch uitschakelen (zie

tabel 2).

Tabel 2

Vermogen	Maximum tijd
1	10
2	5
3	5
4	4
5	3
6	2
7	2
8	2
9	1

Wanneer de "veiligheid schakelaar" functie geactiveerd is, verschijnt op het display 0 of letter H indien de temperatuur van glazen oppervlak niet gevaarlijk is voor de gebruiker of er geen brandwond risico is.

Drukt u op de aan/ uit-toets \odot (1) om het apparaat opnieuw in te schakelen en vervolgens weer aanzetten.

⚠️ Houdt de omgeving van de verwarmde ruimten van het bedieningspaneel altijd schoon en droog.

⚠️ Kunt u van de operationele problemen of incidenten die niet in deze handleiding worden genoemd vinden of verhelpen, neem dan contact op met het technische dienst van TEKA.

De aanbevelingen over goed gebruik van de Vitro keramische kookplaten

- * Gebruik alleen pannen met een gladde bodem.
- * Pannen met een kleinere diameter dan de getoonde verhittingsgebied niet aanbevolen.
- * Gebruik alleen pannen met een gladde bodem. Een ruwe bodem kan krassen op de keramische plaat veroorzaken.
- * Kies voor een optimaal gebruik van de kookzone een pan met

een geschikte bodemdiameter en zonder scherpe randen.

- * Om schade aan de keramische inductie oppervlak te voorkomen, probeer niet om de potten en pannen over het glas te schuiven, en houdt de bodems van de vaten schoon en in goede staat.

⚠️ Wanneer suiker of suikerproducten op de hete kookplaat komen, krab deze stoffen onmiddellijk, dus in hete toestand, grondig van de kookzone af.

Reiniging en onderhoud

Om beschadigingen aan de oppervlakken te voorkomen, mogen schurende reinigingsmiddelen niet worden gebruikt. De kookplaat moet afgekoeld zijn. Reinig het gedeelte tussen de keramische plaat en de omranding of tussen de omranding en het werkblad niet met scherpe voorwerpen of met een stoomreiniger. Afdichtingen kunnen daardoor worden beschadigd.

Verwijder alle grove verontreinigingen met een vochtige doek. Vastgekoekte verontreinigingen verwijdert u met een glasschraper. Reinig de kookplaat vervolgens met een geschikt reinigingsmiddel voor keramische platen en roestvrijstaal of met een ander geschikt reinigingsmiddel voor keramische platen. Gebruik hierbij keukenpapier of een schone doek. Gebruik het reinigingsmiddel niet op een hete kookplaat, omdat daardoor vlekken kunnen ontstaan. Wis de kookplaat ten slotte met een vochtige doek af en wrijf de plaat weer droog. Wanneer suiker, kunststof of aluminiumfolie op de hete kookplaat komen, schakel u het apparaat uit. Krab deze stoffen onmiddellijk, dus in hete toestand, met een glaskrabber grondig af.

Een ruwe en niet schone bodem kan vlekken op de keramische plaat veroorzaken. Vlekken van kalkresten, water en aluminium kunt u met het reinigingsmiddel voor keramische platen verwijderen.

⚠️ Waarschuwing:

Gebruik de schraper voorzichtig. Het kan letsel veroorzaken!

 Als u de schraper onjuist gebruikt, kan het mes breken en tussen de omringende trim en het glas vallen. Als dit gebeurt, probeer dan niet om het te verwijderen met je blote handen, gebruik een pincet of een mes met een fijne rand (zie fig. 3).

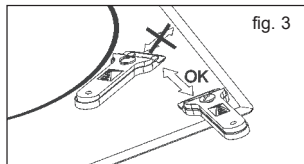

 De schraper mag alleen op het keramische oppervlak gebruikt worden en op het glas en het glas kan hierdoor gekrast worden. Dit moet u vermijden.

 De krabbers moeten in een goede staat gebruikt worden. De beschadigde krabbers moeten vervangen worden.

 Als u klaar bent met de schraper, trek het blad terug en doe hem op slot (zie fig. 4).

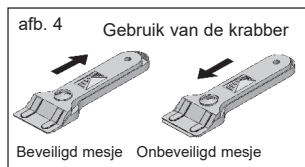

 Een pot of pan kan op het glazen oppervlak vastgeplakt zijn door een gesmolten eten resten of afval. Verwijder dan deze voorwerpen niet indien deze afgekoeld zijn. Hierdoor kan het glas kapotgaan.

 Ga niet op glas staan en niet leunen, het is afbreekbaar. Het glas kan hierdoor kapotgaan en letsel schade veroorzaken.

TEKA INDUSTRIAL S.A. behoudt zich het recht voor de producten te wijzigen of te verbeteren en om wijzigingen

aan te brengen in de inhoud van deze gebruikershandleiding, onverminderd essentiële eigenschappen en kenmerken van de producten.

Bescherming van het milieu



Het symbool  op het product of op de bijbehorende documentatie geeft aan dat dit product niet als huishoudelijk afval mag worden behandeld. In plaats daarvan moet het worden afgegeven bij een verzamelpunt voor recycling van elektrische en elektronische apparaten. Afdanking moet worden uitgevoerd in overeenstemming met de plaatselijke milieuvorschriften voor afvalverwerking. Door ervoor te zorgen dat dit product op de juiste manier als afval wordt verwerkt, helpt u mogelijk negatieve consequenties voor het milieu en de menselijke gezondheid te voorkomen die anders zouden kunnen worden veroorzaakt door onjuiste verwerking van dit product als afval. Voor nadere informatie over de behandeling, terugwinning en recycling van dit product wordt u verzocht contact op te nemen met het stadskantoor in uw woonplaats, uw afvalophaaldienst of de winkel waar u het product heeft aangeschaft.

De gebruikte verpakkingsmaterialen zijn milieuvriendelijk en kan volledig worden gerecycled. Plastic onderdelen zijn gemarkeerd > PE <, LD <,> EPS <, etc. Gooi verpakkingsmaterialen, zoals huishoudelijk afval, in uw lokale container.

Is er een defect aan het product

Voer de volgende handelingen uit voordat u met een technische service contact opneemt.

Het apparaat werkt niet:
Controleer of de stroomkabel

aangesloten is;

De pan plakt zich aan het glas:
Als er tussen de pan en het glas wat gesmolten materiaal ligt, zet het apparaat op maximale vermogen en probeer het middel eruit te krabben.

Enkelzijdig sensor storing:
Als een van de sensoren meer dan 10 seconden gefunctioneerd is, kan hierdoor een storing ontstaat en dit wordt aangegeven met het symbool "F1". Deze storing kan verschillende oorzaken hebben. Een van de oorzaken kan dat er een voorwerp (zoals een vork of een mes) voor een sensor liggen.

Zorg er dat er geen voorwerpen willekeurig op de controle eenheid zich bevinden. Veeg het kookplaat glas met een doekje af. Schakel de hoofdschakelaar van de huisinstallatie uit. Maak het apparaat ca. 10 seconden spanningsvrij.

Meervoudig sensor storing:
Indien de storing door meer dan 2 sensoren worden tegelijk waargenomen, wordt storing code "F2" aangegeven.

De oorzaak van de storingen
Een van de oorzaken kan dat er een voorwerp (zoals een vork) of verdamping (zoals uit de pan ontsnapte etensresten enz.) dat beslaan meer dan 2 sensoren. De locatie van Touch Control kan blootgesteld zijn (van de onderkant van de kookplaat) aan te hoge hitte of stoom.

Zorg er dat er geen voorwerpen willekeurig op de controle eenheid zich bevinden en Zorg ervoor dat er geen willekeurig voorwerpen voor de sensoren liggen en schakel uit alle stoom en warmtebronnen. Veeg het kookplaat glas met een doekje af. Schakel de hoofdschakelaar van de huisinstallatie uit. Maak het apparaat ca. 10 seconden spanningsvrij.

FC-storing
FC- bericht op de controle en de kookplaat oppervlakte is uitgeschakeld. Hij schakelt zichzelf uit na een melding van oververhitting van de elektronica. Laat de kookplaat een tijdje af te koelen.

Teka Subsidiaries

Country	Subsidiary	Address	City	Phone
Austria	Küppersbusch Austria	Eitnergasse, 13	1231 Wien	+43 18 668 022
Belgium	Küppersbusch Belgium S.P.R.L.	Doomveld Industrie, Asse 3, No. 11 - Boite 7	1731 Zellik	+32 24 668 740
Bulgaria	Teka Bulgaria EOOD	Blvd. "Tsarigradsko Shosse" 135	1784 Sofia	+359 29 768 330
Chile	Teka Chile S.A.	Avd El Retiro Parque los Maitenes, 1237, Parque Enea	Pudahuel, Santiago de Chile	+ 56 24 386 000
China	Teka International Trading (Shanghai) Co. Ltd.	No.1506, Shengyuan Henghua Bldg, No.200 Wending Rd.	Xuhui, Dist. 200030 Shanghai	+86 2 153 076 996
Czech Republic	Teka CZ S.R.O.	V Holesovickách, 593	182 00 Praha 8 - Liben	+420 284 691 940
Ecuador	Teka Ecuador S.A.	Parque Ind. California 2, Via a Daule Km 12	Guayaquil	+593 42 100 311
Greece	Teka Hellas A.E.	Thesi Roupaki - Aspropyrgos	193 00 Athens	+30 2 109 760 283
Hungary	Teka Magyarország Zrt.	Terv u. 92	9200 Mosonmagyaróvár	+36 96 574 500
Indonesia	PT Teka Buana	Jalan Menteng Raya, Kantor Taman A9 Unit A3	12950 Jakarta	+62 215 762 272
Malaysia	Teka Kűchentechnik (Malaysia) Sdn Bhd	10 Jalan Kartunis U1/47, Temasya Park, Off Glenmarie	40150 Shah Alam, Selangor Darul Ehsan	+60 376 201 600
Mexico	Teka Mexicana S.A. de C.V.	Blvd Manuel A. Camacho 126, Piso 3 Col. Chapultepec	11000 Mexico D.F.	+52 5 551 330 493
Morocco	Teka Maroc S.A.	73, Bd. Slimane, Dépôt 33, Route de Ain Sebaa	Casablanca	+212 22 674 462
Peru	Teka Kűchentechnik Perú S.A.	Av. El Polo 670 local A 201, CC El polo, Surco	Lima	+51 14 363 078
Poland	Teka Polska Sp. ZO.O.	ul. 3-go Maja 8 / A2	05-800 Pruszkow	+48 227 383 270
Portugal	Teka Portugal S.A.	Estrada da Mota - Apdo 533	3834-909 Ilhavo, Aveiro	+35 1 234 329 500
Romania	S.C. Teka Kűchentechnik Romania S.R.L.	Sevastopol str., no 24, 5th floor, of. 15	010992 Bucharest Sector 1	+40 212 334 450
Russia/Россия	Teka Rus LLC/ООО "Теха Рус"	Neverovskogo 9, Office 417, 121170, Moscow, Russia	121087 Россия, Москва	+7 4 956 450 064
Singapore	Teka Singapore PTE Ltd	Clemenceau Avenue, 83, 01-33/34 UE Square	239920 Singapore	+65 67 342 415
Spain	Teka Industrial, S.A.	C/ Cajo,17	39011 Santander	+34 942 355 050
Thailand	Teka (Thailand) Co. Ltd.	364/8 Sri-Ayuttaya Road, Phayathai, Ratchatavee	10400 Bangkok	+66 -26 424 888
Turkey	Teka Teknik Mutfak Aletleri Sanayi Ve Tic A.S.	Levent Mah. Comert Sk. Yapı Kredi Blokları Sit. C Blok Apt. No.1 C/32	34330 Besiktas, Istanbul	+90 2 122 883 134
Ukraine	Teka Ukraine LLC	86-e, Bozhenko Str ,2nd floor,4th entrance	03150 Kyiv	+380 444 960 680
United Arab Emirates	Teka Middle East Fze	Building LOB 16, Office 417	P.O. Box 18251 Dubai	+971 48 872 912
United Arab Emirates	Teka Kűchentechnik U.A.E LLC	Bin Khedia Centre	P.O. Box 35142 Dubai	+971 42 833 047
Venezuela	Teka Andina S.A.	Ctra. Petare-Santa Lucia, km 3 (El Limoncito)	1070 Caracas	+58 2 122 912 821
Vietnam	TEKA Vietnam Co., Ltd.	803, Fl 8th, Daiminh Convention Center, 77, Hoang Van	Thai, Tan Phu Ward, District 7, Ho Chi Minh	+84 854 160 646



www.teka.com

P21988R01