

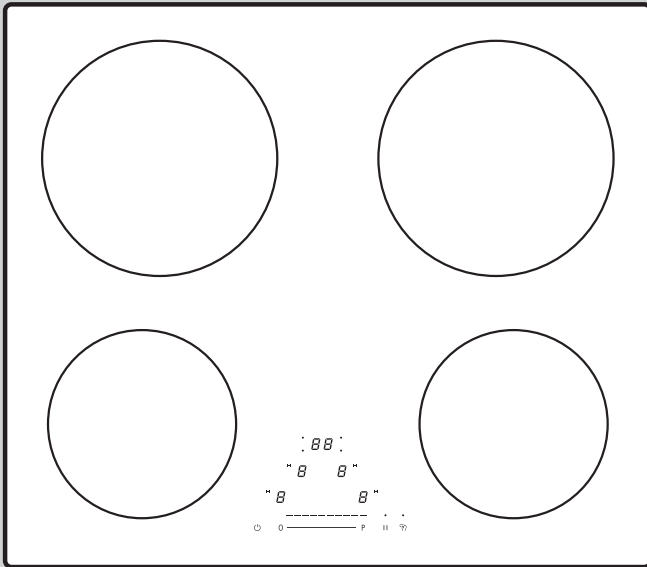

ЕАС



Руководство по эксплуатации

CookTop V2000 I604

Индукционная варочная панель

Благодарим за покупку нашего изделия. Приобретенное устройство соответствует самым высоким требованиям и отличается простотой управления. Тем не менее, следует внимательно ознакомиться с данным руководством по эксплуатации. Знание принципов работы и возможностей устройства позволит использовать его оптимальным образом и избежать неисправностей.

Необходимо соблюдать указания по технике безопасности.

Изменения

Текстовая и графическая информация, а также приведенные данные, соответствуют техническому уровню устройства на момент публикации данного руководства. Производитель сохраняет за собой право на внесение изменений в конструкцию устройства с целью усовершенствования изделия.

Область применения

Данное руководство по эксплуатации действительно для:

Наименование модели	Тип
CookTop V2000 I604	СТ12Т-31159

Отличия в конструкции упомянуты в тексте.

Содержание

1	Указания по технике безопасности	4	7.1	Технический паспорт изделия.....	23
1.1	Используемые символы	4	8	Утилизация	23
1.2	Общие указания по технике безопасности	4	9	Предметный указатель	25
1.3	Указания по технике безопасности при эксплуатации прибора	5	10	Служба поддержки и сервисного обслуживания	27
1.4	Инструкции по использованию	6			
2	Первый ввод в эксплуатацию	8			
3	Описание прибора	8			
3.1	Обзор прибора.....	8			
3.2	Элементы управления и индикации.....	8			
3.3	Функция индукционных варочных поверхностей	9			
3.4	Функция распознавания посуды.....	9			
3.5	Кухонная посуда	10			
4	Управление	12			
4.1	Включение и выключение прибора.....	12			
4.2	Настройка конфорки	12			
4.3	Выключение конфорки.....	12			
4.4	Индикатор остаточного тепла	12			
4.5	Обзор уровней мощности.....	12			
4.6	Функция PowerPlus	13			
4.7	Автоматическое доведение до кипения	14			
4.8	Продолжительность включения	14			
4.9	Таймер	16			
4.10	Блокировка кнопок	16			
4.11	Функция восстановления настроек	17			
4.12	Перерыв в готовке.....	17			
4.13	Защита при вытирании	18			
4.14	Звук кнопок	18			
5	Обслуживание и уход	19			
5.1	Средство для чистки	20			
6	Самостоятельное устранение неисправностей	21			
6.1	Сообщения о неисправностях.....	21			
6.2	Другие возможные проблемы	22			
7	Технические характеристики	23			

1 Указания по технике безопасности

1.1 Используемые символы



Отмечены все важные для обеспечения безопасности указания. Несоблюдение таких указаний может привести к травме, повреждению прибора или его компонентов!



Данным символом отмечены информация и указания, которые следует учитывать.



Информация по утилизации



Информация о руководстве по эксплуатации

- ▶ Данным символом отмечены операции, выполняемые по порядку.
 - Данным символом отмечена информация о реакции прибора на выполненную операцию.
- Отмечен перечень.

1.2 Общие указания по технике безопасности



- Начинать эксплуатацию прибора только после прочтения руководства по эксплуатации.



- Данные приборы могут использоваться детьми в возрасте от 8 лет и старше, лицами с задержкой физического, сенсорного или умственного развития, а также лицами, не имеющими необ-

ходимых знаний и опыта использования прибора, только под присмотром или после инструктажа по безопасному использованию прибора. Перед началом работы пользователи должны понимать опасности, возникающие при эксплуатации прибора. Не позволять детям играть с прибором. Очистка и техническое обслуживание прибора детьми без присмотра взрослых недопустимы.

- Если прибор не оснащен сетевым кабелем и штекером или другими средствами для отключения от сети, расстояние между контактами которых на каждом полюсе соответствует условиям категории перенапряжения III для полного размыкания, в стационарную электропроводку необходимо интегрировать устройство размыкания согласно условиям монтажа.
- При повреждении сетевого кабеля этого прибора необходимо, чтобы замена кабеля производилась производителем, его сервисной службой или специалистом,

имеющим соответствующую квалификацию, что позволит избежать опасных ситуаций.

1.3 Указания по технике безопасности при эксплуатации прибора



- **ПРЕДУПРЕЖДЕНИЕ** Если поверхность треснула (материал поверхности поврежден по всей толщине), отключить прибор и отсоединить его от электросети, чтобы предотвратить возможность удара током.
- **ПРЕДУПРЕЖДЕНИЕ** Во время работы прибор и его внешние элементы сильно нагреваются. Соблюдать осторожность и не касаться нагревательных элементов.
- Ни в коем случае не использовать пароочиститель.
- Не класть на варочную поверхность металлические предметы, например, ножи, вилки, ложки, крышки и алюминиевую фольгу, так как они могут нагреться.
- После использования конфорку необходимо выключить посредством устройства регулировки и управления, а не только с помощью функции распознавания посуды.
- **ПРЕДУПРЕЖДЕНИЕ** Приготовление пищи без присмотра на варочной поверхности с использованием жира или масла опасно и может привести к пожару. НИ В КОЕМ СЛУЧАЕ не пробовать тушить огонь водой, а выключить прибор, и затем осторожно накрыть пламя, например, крышкой или противопожарным покрывалом.
- **ПРЕДУПРЕЖДЕНИЕ** Из-за риска возгорания запрещено хранить предметы на варочной поверхности.
- **ПРЕДУПРЕЖДЕНИЕ** Постоянно контролировать процесс приготовления. Непродолжительные процессы приготовления контролировать непрерывно в течение всего времени приготовления.
- Эксплуатация прибора с внешним таймером или отдельной системой дистанционного управления запрещена.

1.4 Инструкции по использованию

Перед первым вводом в эксплуатацию

- Установка прибора и подключение к электросети должны осуществляться согласно отдельному руководству по монтажу. Для проведения необходимых работ обращаться к квалифицированному монтажнику/электрику.
- Утилизировать упаковочный материал согласно местным предписаниям.

Целевое использование

- Прибор предназначен для приготовления различных блюд в домашних условиях. Производитель не несет ответственности за повреждения, возникшие в результате ненадлежащей эксплуатации или неправильного обращения.
- Ремонт, изменения или манипуляции на или в приборе, особенно с токопроводящими деталями прибора, разрешается выполнять только производителю прибора, его сервисной службе или специалисту, имеющему соответствующую квалификацию. Некомпетентный ремонт может привести к серьезным несчастным случаям, повреждению прибора и оборудования, а также к нарушениям в работе прибора. При появлении неисправности или при необходимости ремонта соблюдать указания, приведенные в главе «Сервис и поддержка». При необходимости обращаться в нашу сервисную службу.
- Разрешено использовать только оригинальные запчасти.

- Данное руководство по эксплуатации следует сохранить для обращения к нему в будущем. При продаже прибора или его передаче в пользование новому владельцу следует также передать данное руководство по эксплуатации и руководство по монтажу. В этом случае новый владелец сможет ознакомиться с принципами управления прибором и соответствующими инструкциями.
- Данный прибор соответствует общепринятым техническим нормам и соответствующим правилам техники безопасности. Во избежание возникновения повреждений или несчастных случаев с прибором следует обращаться надлежащим образом. Соблюдать указания, содержащиеся в данном руководстве.
- Нагретая поверхность остается горячей еще долго после выключения и только медленно охлаждается до комнатной температуры. Поэтому перед проведением, например, очистки следует выждать достаточно длительное время.

Техника безопасности при эксплуатации

- Опыты показали, что при нормальных условиях риск для носителей кардиостимуляторов отсутствует. Если носитель кардиостимулятора (а также слухового аппарата или другого имплантата/протеза) желает быть полностью уверенным, что обращение с прибором безопасно для него, следует обратиться за подробной информацией в соответствующее компетентное медицинское учреждение.
- Запрещается вводить в эксплуатацию прибор, имеющий видимые повреждения. Следует обратиться в сервисный центр.

Осторожно! Опасность получения ожогов!

- Раскаленный жир и масло легко воспламеняются. Запрещается тушить горящее масло или жир водой. Опасность взрыва! Погасить пламя противопожарным покрывалом и не открывать двери и окна.
- Открытые поверхности варочной панели при использовании посуды могут сильно нагреваться.

Осторожно! Опасность травмирования!

- Не подпускать к прибору домашних животных.
- Прибор предназначен для использования взрослыми, ознакомившимися с данным руководством по эксплуатации. Дети не всегда осознают опасности, которые могут возникнуть при обращении с электроприборами. Поэтому необходимо обеспечить надлежащий контроль за детьми и не допускать, чтобы они играли с прибором, так как это может привести к получению травм.

Осторожно! Опасно для жизни!

- Элементы упаковки, например, пленка или пенопласт, могут представлять опасность для детей и животных. Опасность удушья! Детали упаковки хранить в недоступном для детей и животных месте.

Во избежание повреждения прибора:

- При перегреве выключить конфорку и дать прибору полностью остыть. Не ставить посуду на прибор. Ни в коем случае не охлаждать его холодной водой.
- Не вставать на прибор.
- Не ставить на раму прибора горячую кухонную посуду, чтобы не повредить силиконовые швы.

- Избегать выполнения на поверхности резки или вспомогательных работ и ударов твердыми предметами. Не двигать кухонную посуду по поверхности.
- Следить за тем, чтобы на горячие конфорки не попадали остатки блюд с содержанием сахара или соуса. Это может повредить поверхность. Если на горячие конфорки все-таки попали остатки блюд с содержанием сахара или соуса, сразу же очистить конфорки (еще в горячем состоянии) при помощи скребка для очистки стеклокерамики.
- Не следует использовать посуду с медным или алюминиевым дном, так как она может оставлять трудноочищаемые следы. Если не удалить эти следы сразу после окончания готовки с помощью подходящего чистящего средства, они будут пригорать и портить внешний вид поверхности.
- При перемещении сковородок и кухонной посуды по стеклокерамической варочной поверхности могут образовываться царапины. Чтобы избежать подобного повреждения, следует приподнимать сковородки и посуду во время их перестановки.
- Варочная поверхность — предмет ежедневного пользования. Поэтому царапины на ней или видимый износ сковородок и кухонной посуды — обычное дело. При частом использовании последствия эксплуатации будут заметнее, однако это не влияет на работу прибора и не является предметом претензий покупателя. Безопасность в любом случае гарантирована.
- Стекла, на котором бы совсем не появлялось царапин, не существует. Даже сапфировое стекло, которое применяется в часовой промышленности, подвержено образованию царапин. Используемый стеклокерамический материал соответствует мировым стандартам качества.

2 Первый ввод в эксплуатацию



Установка прибора и подключение к электросети должны осуществляться согласно отдельному руководству по монтажу. Для проведения необходимых работ обращаться к квалифицированному монтажнику/электрику.



Все наклейки на приборе должны быть удалены перед первым использованием.



В первые часы эксплуатации конфорки возможно появление неприятных запахов. Это нормальное явление для новых приборов. Обеспечить хорошую вентиляцию помещения.

3 Описание прибора

3.1 Обзор прибора

CookTop V2000 I604

- 2 конфорки $\varnothing 200$ мм (задние)
- 2 конфорки $\varnothing 160$ мм (передние)

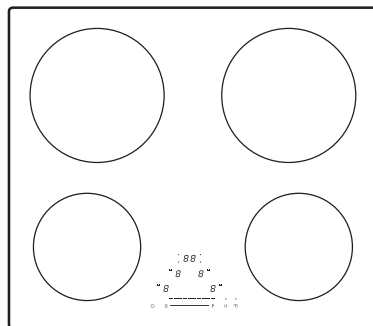

3.2 Элементы управления и индикации

Кнопки

- Включение/выключение прибора
- Слайдер (настройка уровня мощности)
- PowerPlus
- Включение/выключение паузы во время приготовления и функция восстановления настроек
- Включение/выключение защиты при вытирании
- Выбор конфорки
- Длительность включения/таймер

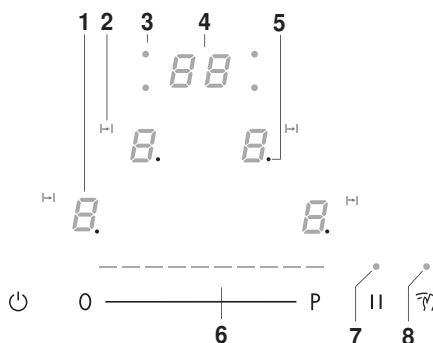

Дисплеи

- | | | | |
|---|-----------------------------------------------------------|---|-------------------------------------------------------------|
| 1 | Уровень мощности конфорки | 5 | Точка выбора: конфорка выбрана |
| 2 | Активирована функция длительности включения | 6 | Уровень мощности |
| 3 | Распределение конфорок для функции длительности включения | 7 | Пауза активирована/доступна функция восстановления настроек |
| 4 | Длительность включения/таймер | 8 | Активирована защита при вытирании |

3.3 Функция индукционных варочных поверхностей

Принцип действия индукционных варочных панелей значительно отличается от обычных варочных поверхностей и электроплиток. Расположенная под стеклокерамической поверхностью индукционная катушка создает быстро изменяющееся магнитное поле, которое напрямую нагревает намагничивающееся дно кухонной посуды.

Стеклокерамическая поверхность нагревается только от кухонной посуды. Когда кухонная посуда снимается с конфорки, подача мощности сразу же прерывается.

Индукционные варочные панели:

- исключительно быстро реагируют;
- точно регулируются;
- обладают повышенной мощностью;
- отличаются энергоэффективностью;
- безопасны.



Необходимым условием для работы с индукционной варочной панелью является использование кухонной посуды с полностью намагничивающимся дном.

3.4 Функция распознавания посуды

Каждая конфорка оснащена функцией распознавания посуды. Она распознает соответствующую кухонную посуду с намагничивающимся дном, подходящую для использования с индукционной варочной поверхностью.

Для процесса приготовления кухонная посуда должна располагаться в центре соответствующей конфорки.



Диаметр дна сковороды не может быть больше диаметра конфорки.

- Если во время работы прибора кухонная посуда удаляется или используется неподходящая кухонная посуда,
 - попеременно с $\underline{\text{U}}$ начинает мигать выбранный уровень мощности.
- Если в течение 10 минут, соответствующих продолжительности действия функции распознавания посуды, на конфорку не ставится подходящая кухонная посуда:
 - конфорка выключается;
 - индикация изменяется с $\underline{\text{U}}$ на $\underline{\text{U}}$;
 - если не включена другая конфорка, прибор выключится через 10 секунд.

3.5 Кухонная посуда















































Подходящая кухонная посуда

Для приготовления пищи с помощью индукционной панели подходит только кухонная посуда с намагничивающимся дном (диаметр от 10 до 22 см).

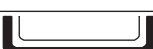
Пригодность посуды можно проверить следующим образом:

- магнит притягивается к поверхности в любой точке дна кухонной посуды.
- На варочной поверхности светится установленный уровень мощности, а не ∞ попеременно с уровнем мощности.
- На панели светится только индикатор выбранного уровня мощности.

⚠ Не нагревать несовместимую кухонную посуду с помощью вспомогательных средств, например металлических дисков и т. п. Это может повредить варочную панель.

						
Сэндвич-дно						
Капсульное дно						
Многослойный материал						
Впрессованное дно						
Чугун						
Эмалированный чугун						
Эмалированная сталь						

Условные обозначения:



Распределения тепла



Скорость реакции



Шумообразование



Уход



Вес



Сталь



Алюминий



Эмаль



Хорошо



Удовлетворительно



Неудовлетворительно

Общая информация о посуде

- ▶ Необходимо следить, чтобы размер дна посуды максимально соответствовал размеру самой посуды.

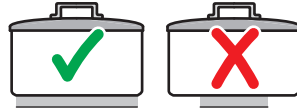

- ▶ Не рекомендуется использование посуды с впрессованным дном, так как посуда этого типа работает не на всех индукционных варочных панелях.



- ▶ Некоторые индукционные варочные панели снабжены функциями растапливания, поддержки в горячем состоянии или слабого кипения. Для использования этих функций рекомендуется применять посуду без углубления дна.

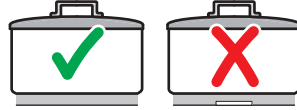

- ▶ Плохой контакт ручек и полые ручки могут стать причиной сильных свистящих шумов.
- ▶ Во время работы снижается прочность сцепления кухонной посуды. Это может увеличить возможность смещения посуды.
- ▶ Толстые стенки кастрюли гасят вибрацию и уменьшают шум.

Энергосберегающее приготовление пищи

Для максимально эффективного потребления энергии и равномерного распределения тепла учитывать следующее:

- Дно кухонной посуды должно быть чистым, сухим и гладким.
- Ставить кухонную посуду по центру конфорки.
- Использовать хорошо закрывающиеся крышки.
- Диаметр кухонной посуды должен соответствовать объему ее заполнения.

Кухонная посуда с покрытием

- Для жарки использовать уровень мощности не выше «7».
- Использовать посуду с покрытием свыше уровня «7» можно только в том случае, если дно посуды полностью покрыто жидкостью.
 - В противном случае покрытие может перегреться и получить повреждения.



Не использовать функцию PowerPlus для обжарочных сковород с покрытием.

Шумы во время работы



Во время работы панели кухонная посуда может создавать шумы. Это не является признаком неисправности и ни в коем случае не влияет на функциональность прибора.





Шумы зависят от особенностей используемой кухонной посуды. При сильном шуме рекомендуется сменить кухонную посуду.

4 Управление

4.1 Включение и выключение прибора

- ▶ Включение прибора Удерживать кнопку  нажатой в течение 1 секунды.
 - На всех индикаторах уровней мощности начинает мигать .
 - Если в течение 10 секунд не будут введены какие-либо данные, из соображений безопасности прибор выключится.
- ▶ Выключение прибора Нажать кнопку .

4.2 Настройка конфорки



- ▶ Нажать кнопку  необходимой конфорки.
 - На соответствующем индикаторе уровня мощности начинает мигать .
 - Загорается точка выбора данной конфорки.
- ▶ Для настройки уровня мощности коснуться слайдера или провести по нему пальцем.



Настройки конфорки можно изменить до тех пор, только пока светится соответствующая точка выбора.

Как только точка выбора гаснет, необходимо повторно активировать конфорку.



4.3 Выключение конфорки

- ▶ Нажать кнопку  необходимой конфорки.
 - Загорается точка выбора данной конфорки.
- ▶ Путем касания слайдера настроить уровень мощности .
 - Если в течение 10 секунд не будут введены какие-либо данные, а остальные конфорки при этом выключены, прибор выключится.

4.4 Индикатор остаточного тепла

Пока существует опасность ожога, после выключения конфорки на индикаторе светится .

Если варочная поверхность включена,

- на индикаторе попеременно появляются  и , если на конфорке с остаточным теплом находится посуда;
- светится , если на конфорке с остаточным теплом посуда отсутствует.

4.5 Обзор уровней мощности

Уровень мощности	Метод приготовления	Практическое применение
1	Растапливание, разогревание на медленном огне	Масло, шоколад, желатин, соусы
2		
3	Замачивание	Рис
4	Продолжение готовки, уваривание, бланширование	Овощи, картофель, соусы, фрукты, рыба
5		
6	Продолжение готовки, тушение	Макаронные изделия, супы, жаркое

Уровень мощности	Метод приготовления	Практическое применение
7	Щадящая жарка	Изделия из картофеля, омлеты, панированные изделия, колбаски
8	Жарка, фритирование	Мясо, картофель фри
9	Жарка на сильном огне	Стейки
P	Быстрое нагревание	Кипячение воды

4.6 Функция PowerPlus

Все конфорки оборудованы функцией усиления мощности PowerPlus.

Если дополнительно включена функция PowerPlus, то выбранная конфорка работает в течение 7 минут на максимальной мощности. С помощью функции PowerPlus можно, например, быстро нагреть большое количество воды.

Включение функции PowerPlus

- ▶ Нажать кнопку **P** необходимой конфорки.
- ▶ Коснуться слайдера — **P**.
 - На дисплее загорается **P**.
 - Через 7 минут автоматически снова включается уровень мощности **9**.



Если кухонная посуда удаляется с конфорки, то выполнение функции PowerPlus прерывается. Выполнение функции PowerPlus продолжится, как только кухонная посуда снова будет установлена на конфорку.

Преждевременное завершение функции PowerPlus

- Нажать кнопку **P** необходимой конфорки.
- Нажать на слайдере нужный уровень мощности.

Распределение мощности

Функцию PowerPlus нельзя одновременно использовать на двух конфорках одной группы (**A** или **B**). Если активировать функцию PowerPlus на обеих конфорках одной группы, то мощность первой настроенной конфорки уменьшится.

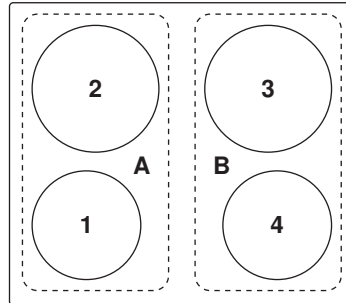

Функция PowerPlus на конфорке	Группа А *		Функция PowerPlus на конфорке	Группа В *	
	1	2		3	4
1	P	8	3	P	7
2	7	P	4	8	P

*Максимально возможный уровень мощности конфорок



Если повысить уровень мощности выше приведенного значения, функция PowerPlus отключится.

4.7 Автоматическое доведение до кипения



Наблюдать за приготовляемым продуктом, пока включена функция автоматического доведения до кипения. Опасность перелива через край, пригорания и воспламенения!

Все конфорки оснащены дополнительной функцией автоматического доведения до кипения. При помощи этой функции конфорка в течение определенного периода времени (см. таблицу) нагревается с уровнем мощности «9». После этого времени автоматически происходит возврат к настроенному уровню мощности.



Функцию автоматического доведения до кипения необходимо активировать заново при каждом включении конфорки.

Уровень мощности	1	2	3	4	5	6	7	8
Продолжительность доведения до кипения в мин:с	0:40	1:15	2:00	3:00	4:15	7:15	2:00	3:15

Включение функции автоматического доведения до кипения

- ▶ Нажать кнопку **В** необходимой конфорки.
- ▶ Удерживать слайдер необходимого уровня мощности нажатым в течение 3 секунд.
 - Пока функция автоматического доведения до кипения активна, на индикаторе попеременно горит **Р** и значение уровня мощности.
 - По истечении продолжительности доведения до кипения мощность подогрева снова снижается до выбранного уровня мощности.

Преждевременное выключение автоматического доведения до кипения

- ▶ Нажать кнопку **В** необходимой конфорки.
- ▶ При помощи слайдера установить более низкий уровень мощности.

4.8 Продолжительность включения



Наблюдать за приготовляемым продуктом, пока конфорка включена. Опасность перелива через край, пригорания и воспламенения!

Благодаря функции длительности включения, Конфорка по истечении установленно-го времени (1–99 мин) автоматически выключается.

Установка продолжительности включения

- ▶ Настроить необходимую конфорку.
- ▶ Нажать кнопку **В** необходимой конфорки.
- ▶ Для настройки уровня мощности коснуться слайдера или провести по нему пальцем.
- ▶ Нажать кнопку **ВВ**.
 - На индикаторе в течение 10 секунд мигает **00**.
 - Начинает мигать светящаяся точка распределения конфорок.
 - Светится символ **→|**.
- ▶ При помощи слайдера **0 — P** отрегулировать целую часть значения длительности включения (до запятой).

- ▶ Нажать кнопку **ВВ** и сохранить целую часть значения.
- ▶ При помощи слайдера **0 — P** отрегулировать десятичную часть значения длительности включения (после запятой).
- ▶ Нажать кнопку **ВВ** и сохранить десятичную часть значения.



Быстрое изменение продолжительности включения возможно длительным нажатием на кнопку **0** или **P**.

Для настройки первой цифры значения длительности включения следует нажать кнопку **ВВ** еще раз.

- Если удерживать кнопку **0** нажатой 1 секунду, длительность будет установлена на **00**, и пока кнопка будет нажата, будет раздаваться звуковой сигнал.
- Отсчет длительности включения начинается спустя 10 секунд после последнего нажатия кнопки.

Изменение продолжительности включения

- ▶ Нажать кнопку **В** необходимой конфорки.
 - Отображается оставшаяся длительность включения выбранной конфорки.
- ▶ Нажать кнопку **ВВ**.
- ▶ С помощью слайдера **0 — P** отрегулировать длительность включения.
 - Отсчет длительности включения начинается спустя 10 секунд после последнего нажатия кнопки.

Преждевременное выключение продолжительности включения

- ▶ Нажать кнопку **В** необходимой конфорки.
- ▶ Нажать кнопку **ВВ**.
- ▶ Удерживать кнопку **0** нажатой в течение 1 секунды.
 - Длительность включения установлена на **00**.
 - До тех пор пока кнопка **0** нажата, будет раздаваться звуковой сигнал.
 - Конфорка продолжает работать.

Истечение продолжительности включения

По истечении времени включения:

- автоматически выбирается определенная конфорка;
- соответствующая конфорка выключается;
- раздается звуковой сигнал;
- начинают мигать **00**, символ **I→I** и уровень мощности **0**.
- ▶ Выключить звуковой сигнал и дисплеи, нажав на любую кнопку.

Несколько уровней продолжительности включения

Если длительность включения настроена на нескольких конфорках:

- на индикаторе высвечивается наименьшая длительность включения, если не выбрана ни одна конфорка;
- светится соответствующая светящаяся точка распределения конфорок;
- для каждой конфорки с установленной длительностью включения светится символ **I→I**.

Для отображения другой длительности включения выполнить следующие действия:

- ▶ Нажать кнопку **В** необходимой конфорки.

4.9 Таймер

Таймер работает как часы для определения готовности яиц при варке (1–99 мин). Его можно настраивать, только если не включена ни одна конфорка. При работающем таймере можно включить любую конфорку, но нельзя настроить длительность включения.

Настройка таймера

- ▶ Включить прибор.
- ▶ Нажать кнопку **ВВ**.
 - На индикаторе в течение 10 секунд мигает **00**.
- ▶ При помощи слайдера **0** — **Р** отрегулировать продолжительность работы таймера.
 - Левая часть слайдера **0** — действует как кнопка «минус».
 - Правая часть слайдера — **Р** действует как кнопка «плюс».



Быстрое изменение продолжительности работы таймера возможно длительным нажатием на кнопку **0** или **Р**.

Чтобы установить первую цифру таймера, еще раз нажать кнопку **ВВ**.

- Если удерживать кнопку **0** нажатой 1 секунду, длительность будет установлена на **00**, и пока кнопка будет нажата, будет раздаваться звуковой сигнал.
- Таймер запустится через 10 секунд после последнего нажатия кнопки.

Изменение значения таймера

- ▶ Включить прибор.
- ▶ Нажать кнопку **ВВ**.
 - На индикаторе отображается оставшаяся продолжительность работы таймера.
- ▶ Нажать кнопку **ВВ**.
- ▶ При помощи слайдера **0** — **Р** отрегулировать продолжительность работы таймера.
 - Таймер запустится через 10 секунд после последнего нажатия кнопки.

Преждевременное выключение таймера

Если не включена ни одна конфорка:

- ▶ включить и снова выключить прибор.

Если одна из конфорок включена:

- ▶ Нажать кнопку **ВВ**.
- ▶ Удерживать кнопку **0** нажатой в течение 1 секунды.
 - Таймер будет установлен на **00**.
 - До тех пор пока кнопка **0** нажата, будет раздаваться звуковой сигнал.

Завершение времени таймера

Конфорки не выключаются, раздается звуковой сигнал, и на дисплее начинает мигать **00**.

4.10 Блокировка кнопок

Функция блокировки клавиш служит для предотвращения случайного включения.

Включение функции блокировки кнопок

- ▶ Включить прибор.
- Ни одна конфорка не должна работать.

- ▶ Нажать одновременно кнопки **II** и **7/8**.
 - Раздается звуковой сигнал.
- ▶ Повторно нажать кнопку **II**.
 - Раздается звуковой сигнал.
 - В данный момент блокировка кнопок включена.
 - На всех индикаторах уровня мощности в течение 10 секунд светится **-**.

Управление при активированной функции блокировки кнопок

- ▶ Включить прибор.
- ▶ Нажать одновременно кнопки **II** и **7/8**.
 - Раздается звуковой сигнал.
 - Функция блокировки кнопок отменена. Дальнейшее управление может выполняться обычным образом.

После выключения варочной панели функция блокировки кнопок снова автоматически активируется.

Выключение функции блокировки кнопок

- ▶ Включить прибор.
- Ни одна конфорка не должна работать.
- ▶ Нажать одновременно кнопки **II** и **7/8**.
 - Раздается звуковой сигнал.
 - ▶ Повторно нажать кнопку **7/8**.
 - Раздается двойной звуковой сигнал.
 - В данный момент блокировка кнопок выключена.
 - На всех индикаторах уровня мощности в течение 10 секунд мигает **0**.

4.11 Функция восстановления настроек

Если прибор был случайно выключен нажатием кнопки **0**, то в течение 6 секунд настройки можно восстановить.

- ▶ Включить прибор.
 - Начинает мигать светящаяся точка возле кнопки **II**.
- ▶ Нажать кнопку **II**.

4.12 Перерыв в готовке

С помощью этой функции можно временно переключить все активные конфорки примерно на 10 минут на уровень мощности **0**.

После паузы можно продолжить приготовление в соответствии с выбранными ранее настройками.

- ▶ Нажать кнопку **II**.
 - Светится светящаяся точка кнопки **II**.
 - Уровень мощности включенной конфорки изменяется на **0**.
 - Отсчет длительности включения приостанавливается.
 - Таймер продолжает работать.
 - Все кнопки, кроме **0**, **II** и **7/8** неактивны.









Если не отменить паузу в течение 10 минут, прибор выключится полностью.

- ▶ Для продолжения готовки снова нажать кнопку **II**.
 - Конфорки снова включатся согласно выбранным ранее настройкам.

4.13 Защита при вытирании

Эта функция предотвращает случайное изменение уровня мощности, например при протирании тряпкой панели управления.

- ▶ Нажать кнопку .
 - Светится светящаяся точка кнопки .
- ▶ Повторным нажатием кнопки  или автоматически через 30 секунд защита при вытирании выключается.
 - Все кнопки, кроме ,  и  неактивны.
- ▶ Звуковые сигналы можно выключать, нажав на любую кнопку.



Прибор можно выключить в любое время касанием кнопки .











4.14 Звук кнопок

С помощью этой функции звук кнопок можно постоянно включать или выключать. Звук кнопок можно изменить только в том случае, если конфорки не используются или таймер не работает. Следующие звуки воспроизводятся даже при выключенном звуке кнопки:

- Звуковой сигнал включения
- Звуковой сигнал выключения
- Окончание длительности включения
- Окончание таймера
- Звуковые сигналы ошибки
- Звуковые сигналы при включении, блокировке и выключении блокировки клавиш

Настройка сохраняется даже после сбоя питания.

Включение звука кнопок

- ▶ Включить прибор.
- ▶ Нажать одновременно кнопки  и .
 - Раздается звуковой сигнал.
- ▶ В течение 3 секунд коснуться слайдера  — .
 - Раздается звуковой сигнал.
 - На индикаторе таймера отображается .
- ▶ Повторно коснуться правой области слайдера  — .
 - Раздается звуковой сигнал.
 - На индикаторе таймера отображается .
 - Звук кнопок включен.
- ▶ Для сохранения настройки доступны следующие параметры:
 - подождать 10 секунд.
 - Выключить прибор (см. страницу 12).
 - Нажать одновременно кнопки  и .

Отключение звука кнопок

- ▶ Включить прибор.
- ▶ Нажать одновременно кнопки **II** и **7/**.
 - Раздается звуковой сигнал.
- ▶ В течение 3 секунд коснуться слайдера **O — P**.
 - Раздается звуковой сигнал.
 - На индикаторе таймера отображается **i**.
- ▶ Повторно коснуться левой области слайдера **O — P**.
 - Раздается звуковой сигнал.
 - На индикаторе таймера отображается **0**.
 - Звук кнопок отключен.
- ▶ Для сохранения настройки доступны следующие параметры:
 - подождать 10 секунд.
 - Выключить прибор (см. страницу 12).
 - Нажать одновременно кнопки **II** и **7/**.

5 Обслуживание и уход



**Прибор рекомендуется очищать в холодном состоянии.
Опасность ожога!**

Варочную поверхность рекомендуется очищать после каждого использования, тем самым предотвращая пригорание остатков пищи. Присохшие и подгоревшие остатки пищи устраняются труднее.

При ненадлежащей очистке можно повредить отделку или поверхность прибора.



Ни в коем случае не очищать стеклокерамическую поверхность чистящими средствами с абразивным действием, царапающими универсальными абразивными губками, металлической ватой и т. д. Это может повредить поверхность.

- ▶ Для очистки повседневных загрязнений использовать только мягкую тряпку или губку с водой и обычным средством для мытья посуды.
- ▶ Сильные загрязнения в виде корочки, например, пригоревшее молоко можно удалить в теплом состоянии при помощи скребка для очистки стеклокерамики. Учитывать при этом указания производителя скребка для очистки.
- ▶ Остатки перелившихся через край блюд с высоким содержанием сахара, например варенья, следует удалять в горячем состоянии с помощью скребка для очистки стеклокерамики. В противном случае можно повредить стеклокерамическую поверхность.
- ▶ Расплавленный пластик удалять еще в теплом состоянии при помощи скребка для очистки стеклокерамики. В противном случае можно повредить стеклокерамическую поверхность.
- ▶ Пятна от накипи удалять в остывшем состоянии небольшим количеством мягкого уксуса или лимонного сока. Затем протереть влажной тряпкой.
- ▶ Для удаления стойких загрязнений можно использовать подходящее средство Средство для чистки (см. страницу 20).

Очистка

Соблюдать следующие указания по очистке для получения положительного результата.

- ▶ Для тщательной очистки удалять сначала крупные остатки еды и загрязнения с помощью скребка для очистки или специальной губки для очистки стеклокерамической варочной поверхности.

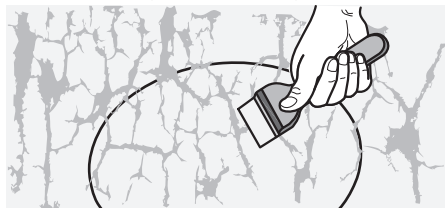

- ▶ Нанести несколько капель подходящего средства Средство для чистки (см. страницу 20) на остывшую варочную поверхность и протереть ее бумажными полотенцами или чистой тряпкой.

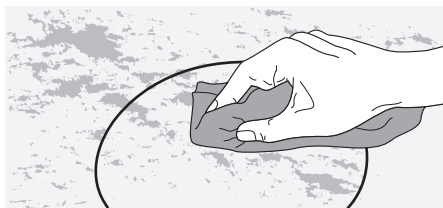
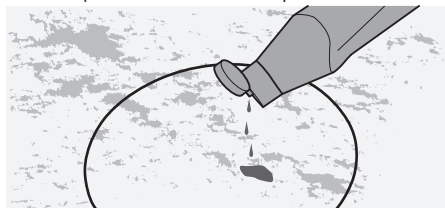

- ▶ Затем протереть варочную поверхность влажной тряпкой и вытереть насухо чистой тряпкой или мягкой стороной губки для очистки стеклокерамической варочной поверхности.

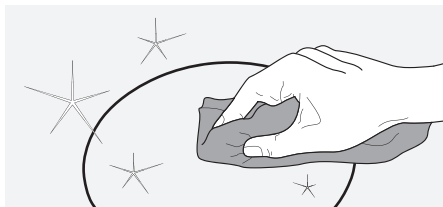

5.1 Средство для чистки

Стеклокерамика со стандартным стеклом

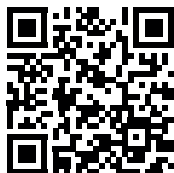

- ▶ Следует использовать только рекомендованные нами средства и способы чистки для стеклокерамики.

6 Самостоятельное устранение неисправностей

При определенных обстоятельствах следующие неисправности можно устранить самостоятельно. Если это невозможно, записать полное сообщение о неисправности (текст и номер ошибки) и позвонить в сервисный центр или сообщить об этом через Интернет.

6.1 Сообщения о неисправностях

Индикация	Возможная причина	Устранение
\underline{U} поочередно мигает с уровнем мощности	<ul style="list-style-type: none"> ▪ Кухонная посуда не подходит для использования с индукционной варочной поверхностью. ▪ Кухонная посуда слишком мала для выбранной конфорки. 	<ul style="list-style-type: none"> ▶ Использовать подходящую кухонную посуду, способную намагничиваться (см. страницу 10). ▶ Выбрать кухонную посуду, соответствующую размеру конфорки.
Светится -	<ul style="list-style-type: none"> ▪ Функция блокировки клавиш активирована. 	<ul style="list-style-type: none"> ▶ Учитывать особенности управления при включенной функции блокировки клавиш. ▶ Отключить функцию блокировки клавиш (см. страницу 16).
Звучит продолжительный сигнал и мигает \curvearrowright	<ul style="list-style-type: none"> ▪ Прикосновение к какой-то кнопке или слайдеру превысило 10 секунд. ▪ На панели управления находится предмет или на нее попал перелившийся через край продукт. 	<ul style="list-style-type: none"> ▶ Удалить предмет или перелившийся через край продукт. ▶ Нажать на слайдер. <ul style="list-style-type: none"> – \curvearrowright гаснет и продолжительный сигнал прекращается. ▶ Снова включить прибор обычным способом.
Мигает H	<ul style="list-style-type: none"> ▪ Сработала функция защиты конфорки от перегрева. 	<ul style="list-style-type: none"> ▶ Дать конфорке остыть. ▶ Продолжить приготовление пищи на другой конфорке. ▶ Проверить кухонную посуду.
Мигает UD	<ul style="list-style-type: none"> ▪ Перебой в электроснабжении. 	<ul style="list-style-type: none"> ▶ Выключить индикацию, нажав на любую кнопку. ▶ Снова включить прибор обычным способом.
Светится $E r$ или E и число	<ul style="list-style-type: none"> ▪ Возникла внутрисистемная ошибка. 	<ul style="list-style-type: none"> ▶ Записать номер ошибки. ▶ Записать серийный номер прибора (см. заводскую табличку). ▶ обратиться в сервисный центр.

Индикация	Возможная причина	Устранение
Светятся E и B	<ul style="list-style-type: none"> ▪ Предмет под варочной поверхностью (например, бумага) препятствует всасыванию воздуха. ▪ Неисправна вентиляция. 	<ul style="list-style-type: none"> ▶ Удалить предметы из выдвижного ящика под варочной поверхностью. ▶ Квитировать ошибку, коснувшись любой кнопки. ▶ Через 10 минут снова обычным способом включить прибор. ▶ Записать номер ошибки ▶ Записать серийный номер прибора, см. заводскую табличку. ▶ обратиться в сервисный центр.
Поочередно мигают H и O	<ul style="list-style-type: none"> ▪ Сработала автоматическая функция защитного отключения. ▪ Конфорка горячая, и на ней стоит кастрюля. 	<ul style="list-style-type: none"> ▶ При необходимости снова включить конфорку.



Если конфорка работает продолжительное время без изменения настроек, прибор автоматически отключает ее. Отключение осуществляется в зависимости от установленного уровня мощности.

Уровень мощности	1	2	3	4	5
Защитное отключение через ч:мин	8:40	6:40	5:20	4:20	3:30
		6	7	8	9
		2:50	2:20	1:50	1:30

6.2 Другие возможные проблемы

Проблема	Возможная причина	Устранение
Прибор не работает, и отсутствует вся индикация.	<ul style="list-style-type: none"> ▪ Предохранитель или защитный автомат квартирной или домовой проводки неисправен. ▪ Предохранитель или защитный автомат многократно срабатывает. ▪ Кухонная посуда слишком мала для выбранной конфорки. 	<ul style="list-style-type: none"> ▶ Заменить предохранитель. ▶ Снова включить защитный автомат. ▶ Записать серийный номер прибора. ▶ Обратиться в сервисный центр. ▶ Выбрать кухонную посуду, соответствующую размеру конфорки.

7 Технические характеристики

7.1 Технический паспорт изделия

Согласно Постановлению ЕС № 66/2014

Номер модели GK		31159			
Обозначение типа GK		CTI2T-31159			
Число конфорок		4			
Технология нагрева		Индукционная конфорка			
Размер конфорки	см	ø16	ø20	ø20	ø16
Расход электроэнергии одной конфорки	Вт·ч/кг	174,5	167,7	163,5	175,3
Расход электроэнергии всей варочной поверхности ЕС	Вт·ч/кг	170,2			

8 Утилизация

8.1 Упаковка



Детям ни в коем случае нельзя играть с упаковочным материалом (опасность травм и удушья). Храните упаковочный материал в безопасном месте или утилизируйте его согласно действующим предписаниям по охране окружающей среды.

8.2 Безопасность

Прибор следует сделать непригодным для эксплуатации, чтобы избежать несчастных случаев, вызванных неправильным использованием (например, в случае играющих детей):





- ▶ отсоединить прибор от электросети. Отсоединение стационарно установленного прибора должно осуществляться квалифицированным электриком. Затем обрезать сетевой кабель прибора.

8.3 Утилизация



- Символ «перечеркнутый мусорный бак» означает, что отработанные электрические и электронные приборы необходимо утилизировать отдельно (WEEE, Директива ЕС об утилизации электрического и электронного оборудования). Такие приборы могут содержать опасные для человека и окружающей среды вещества.
- Эти приборы необходимо утилизировать в специально отведенных пунктах сбора для переработки электрического и электронного оборудования. Их нельзя утилизировать вместе с несортированными бытовыми отходами. Тем самым вы вносите свой вклад в защиту ресурсов и окружающей среды.
- За дополнительной информацией обращайтесь в местные органы власти.

Адреса импортеров

			
AU/NZ	<p>V-ZUG Australia Pty. Ltd. 2/796 High Street Kew East 3102, VIC AUSTRALIA</p>	LB	<p>Kitchen Avenue SAL Mirna El Chalouhi Highway Wakim Bldg, Jdeihah Beirut LEBANON</p>
CN	<p>V-ZUG (Shanghai) Domestic Appliance Co. Ltd. Raffles City Changning Office Tower 3 No. 1139 Changning Road 200051 Shanghai CHINA</p>	RU	<p>ООО «Хомтек» Ул. Дубининская, 57, стр. 1 113054 Москва РОССИЯ</p>
AT/BE/ DK/DE/ ES/FR/ NO/NL/ LU/SE	<p>V-ZUG Europe BV Evolis 102 8530 Harelbeke BELGIUM</p>	SG	<p>V-ZUG Singapore Pte. Ltd. 6 Scotts Road Scotts Square #03-11/12/13 228209 Singapore SINGAPORE</p>
GB/IE	<p>V-ZUG UK Ltd. One Pancras Square Gridiron Building N1C 4G London GREAT BRITAIN</p>	TH	<p>V-ZUG (Thailand) Ltd. 140/36, 17th Floor ITF Tower, Silom Road Suriyawong Sub-district Bangrak District Bangkok 10500 THAILAND</p>
HK/MO	<p>V-ZUG Hong Kong Co. Ltd. 12/F, 8 Russell Street Causeway Bay HONG KONG</p>	TR	<p>GÜRELLER Anchor Sit.3A/1-2 Çayyolu 06690 ÇANKAYA/ANKARA TURKEY</p>
IT	<p>Frigo 2000 S.p.A Viale Fulvio Testi 125 20092 Cinisello Balsamo (Milano) ITALY</p>	UA	<p>Private enterprise "Stirion" (MIRS corp.) Osipova Street 37 65012 Odessa UKRAINE</p>
IL	<p>Digital Kitchen Hataarucha 3 6350903 Tel Aviv ISRAEL</p>	VN	<p>V-ZUG VIETNAM COMPANY LTD. 21st Floor, Saigon Centre, 67 Le Loi Ben Nghe Ward, District 1 Ho Chi Minh City, 700000 VIETNAM</p>

9 Предметный указатель

Символы

PowerPlus.....	13
Включение	13

А

Авт. довед. до кипіння.....	14
Автоматическое доведение до кипения Преждевременное выключение	14
Адреса импортеров.....	24

б

Блокировка клавиш.....	16
Включение	16
Выключение	17
Управление при активированной функции блокировки кнопок.....	17

д

Длительность включения.....	14
Завершение	15
Изменение	15
Настройка	14
Несколько значений длительности включения.....	15
Преждевременное выключение	15

з

Защита при вытирании	18
Звук кнопок	
Включение	18
Выключение	19

и

Индикатор остаточного тепла	12
-----------------------------------	----

к

Краткое руководство	28
Кухонная посуда с покрытием	11

н

Неисправности.....	21
Номер модели.....	2

о

Обзор прибора	8
Область применения.....	2
Обозначение модели	2

п

Пауза во время приготовления	17
Первый ввод в эксплуатацию	8
Послегарантийное обслуживание	27
Прибор	
Включение и выключение	12
Утилизация.....	23
Принцип действия индукционных варочных панелей.....	9
Проблемы.....	21

с

Серийный номер (СН).....	27
Символы	4
Служба поддержки и сервисного обслуживания.....	27
Средство для очистки Стеклокерамика.....	20

т

Табличка со схемой подключения	27
Таймер.....	16
Изменение	16
Настройка	16
Преждевременное выключение	16
Технические вопросы	27
Технические характеристики	23
Технический паспорт изделия	23
Техническое обслуживание и уход	19
Тип.....	2

у

Указания по технике безопасности Общие	4
Указания по технике безопасности при эксплуатации прибора.....	5
Утилизация	23

ф

Функция PowerPlus Преждевременное завершение	13
Функция восстановления настроек.....	17
Функция защитного отключения	22

Функция распознавания посуды	9
------------------------------------	---

Ш

Шумы во время работы	11
----------------------------	----

Э

Элементы управления и индикации	
Дисплеи	9
Кнопки.....	8
Энергосберегающее приготовление пищи....	
11	

10 Служба поддержки и сервисного обслуживания



В главе «Устранение неисправностей» можно получить ценные указания по устранению мелких неисправностей. Таким образом, необходимость в вызове сервисного техника отпадает, и появляется возможность сэкономить на связанных с этим затратах.

Информация о гарантии, предоставляемая компанией V-ZUG, содержится на сайте www.vzug.com →Сервисное обслуживание

→Информация о гарантии. Просьба внимательно с ней ознакомиться.

Зарегистрировать свой прибор фирмы V-ZUG можно в интернете на сайте www.vzug.com →Сервисное обслуживание

→Регистрация гарантии. В случае возможных неполадок это позволит получить квалифицированную техническую поддержку в течение всего гарантийного срока. Для регистрации потребуется серийный номер (SN) и наименование прибора. Эти сведения находятся на заводской табличке прибора.

Информация о приборе:

SN: _____ Прибор: _____

Эта информация должна быть всегда под рукой в случае обращения в сервисную службу компании V-ZUG. Спасибо.

Заводская табличка и табличка со схемой подключения расположены на нижней стороне варочной поверхности.

- 1 Заводская табличка с серийным номером (SN)
- 2 Табличка со схемой подключения

Кроме того, прилагается вторая заводская табличка, которая должна быть наклеена на мебельный элемент под варочной поверхностью.

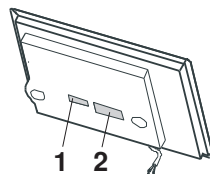

Заказ на ремонт

На сайте www.vzug.com→Сервисное обслуживание→Номер сервисной службы указан телефонный номер ближайшего к вам сервисного центра компании V-ZUG.

Технические вопросы, принадлежности, послегарантийное обслуживание

Сотрудники компании V-ZUG охотно помогут решить все организационные и технические вопросы, примут заказ на комплектующие и запасные части или проинформируют о новейших договорах на сервисное обслуживание.

Краткая инструкция

Перед началом эксплуатации прибора следует прочитать указания по технике безопасности в данном руководстве!

Включение прибора

- ▶ Удерживать кнопку  нажатой в течение 1 секунды.

Настройка конфорки

- ▶ Нажать кнопку  необходимой конфорки.
 - Загорается точка выбора данной конфорки.
- ▶ Для настройки уровня мощности коснуться слайдера или провести по нему пальцем.

Выключение конфорки

- ▶ Нажать кнопку  необходимой конфорки.
- ▶ Коснуться слайдера  — P.

Выключение прибора

- ▶ Нажать кнопку .



1146956-04

