

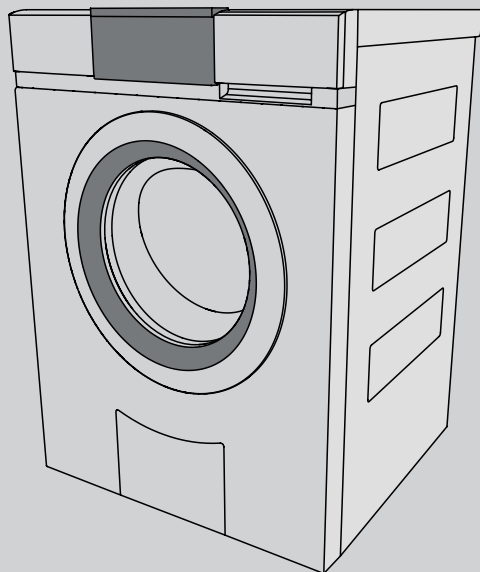

ERC



Руководство по эксплуатации

AdoraWash V4000 OptiDos

Стиральная машина

Благодарим за покупку нашего изделия. Приобретенное устройство соответствует самым высоким требованиям и отличается простотой управления. Тем не менее, следует внимательно ознакомиться с данным руководством по эксплуатации. Знание принципов работы и возможностей устройства позволит использовать его оптимальным образом и избежать неисправностей.

Необходимо соблюдать указания по технике безопасности.

Изменения

Текстовая и графическая информация, а также приведенные данные, соответствуют техническому уровню устройства на момент публикации данного руководства. Производитель сохраняет за собой право на внесение изменений в конструкцию устройства с целью усовершенствования изделия.

Область применения

Данное руководство по эксплуатации действительно для:

Обозначение модели	Тип
AdoraWash V4000 OptiDos	AW4T-11042

Отличия в конструкции упомянуты в тексте.

Оглавление

1	Правила техники безопасности	5	7.5	OptiTime	25
1.1	Используемые символы	5	7.6	Отдельное полоскание/отжим	26
1.2	Общие указания по технике безопасности	5	7.7	Корректировка выбранных настроек	26
1.3	Правила техники безопасности для данного прибора	6	7.8	Преждевременная отмена программы	26
1.4	Указания по использованию	6	7.9	При включенной функции блокировки кнопок	27
2	Первый ввод в эксплуатацию	8	7.10	Освещение барабана	27
2.1	Транспортные фиксаторы	8	7.11	Как открыть дверцу во время стирки	28
2.2	Стирка без белья	8	7.12	Завершение программы	28
3	Описание прибора	8	7.13	EcoManagement	30
3.1	Конструкция	8	8	Управление без помощи OptiDos	31
3.2	Выдвижные ящики	9	8.1	Добавление моющих средств	31
3.3	Органы управления и элементы индикации	10	8.2	Дозировка моющих средств	32
3.4	Контрольные лампочки	11	8.3	Окрашивание тканей	32
3.5	Состояние кнопок	11	8.4	Запуск программы	33
4	OptiDos	11	8.5	Стирка с комбинированным моющим средством	33
4.1	Поддержка выбора	11	9	Фавориты	34
4.2	Выбор емкости и программа очистки	12	9.1	Определение и сохранение фаворитов	34
4.3	Выбор средства	12	9.2	Изменение и удаление фаворитов	34
4.4	Индикатор уровня наполнения	12	9.3	Запуск фаворитов	35
5	Обзор программ	12	10	V-ZUG-Home	35
5.1	Программы стирки белого и цветного белья	13	11	Настройки пользователя	36
5.2	Текстильные программы	14	11.1	Регулировка настроек пользователя	36
5.3	Специальные программы	16	11.2	Звук кнопки	36
5.4	Дополнительные функции	17	11.3	Фоновая картинка	36
5.5	EcoManagement	19	11.4	Яркость	36
6	Подготовка	20	11.5	Язык	36
6.1	Введение прибора в эксплуатацию	20	11.6	Дата и время	37
6.2	Загрузка белья	20	11.7	Скорость отжима	37
7	Управление с помощью OptiDos	21	11.8	Степень загрязнения	37
7.1	Подготовка OptiDos	21	11.9	AquaPlus	37
7.2	Выбор программы	23	11.10	Автоматическое открывание дверцы	37
7.3	Выбор дополнительных функций	24	11.11	Отсрочка старта/OptiTime	38
7.4	Отсрочка старта	25	11.12	Индикатор гигиены	38
			11.13	Защита от детей	38
			11.14	Освещение барабана	38

11.15 EcoManagement.....	38	17.2 Предотвращение повреждений.....	60
11.16 Комбинированное моющее средство	38	18 Утилизация	61
11.17 Ворошение.....	38	19 Предметный указатель	63
11.18 Мягкая вода.....	39	20 Для заметок	66
11.19 OptiDos.....	39	21 Служба поддержки и сервисного обслуживания	67
11.20 V-ZUG-Home.....	39	Краткая инструкция	68
11.21 Заводские настройки	39		
12 Демонстрационный режим	39		
12.1 Включение	39		
12.2 Выключение	40		
13 Уход и техническое обслуживание	40		
13.1 Периодичность очистки	40		
13.2 Очистка отсека OptiDos с помощью программы очистки.....	41		
13.3 Ручная очистка отсека OptiDos	41		
13.4 Очистка отсека моющего средства.....	45		
13.5 Очистка фильтра на впускном отверстии для воды	45		
13.6 Аварийный слив воды	45		
13.7 Чистка фильтра посторонних предметов... ..	46		
13.8 Очистка освещения барабана	47		
13.9 Открытие дверцы прибора при отказе электропитания	47		
14 Самостоятельное устранение неисправностей	48		
14.1 Сообщения о неисправностях.....	48		
14.2 Прочие возможные проблемы	51		
14.3 Неудовлетворительные результаты стирки	54		
15 Запасные части	57		
16 Технические характеристики	57		
16.1 Источники света.....	58		
16.2 Сведения для контрольных инстанций	58		
16.3 Показатели расхода.....	58		
16.4 Технический паспорт изделия.....	59		
16.5 СПВ Система Поглощения Вибраций	59		
16.6 Система экономии.....	59		
17 Общие советы	59		
17.1 Экономия электроэнергии и воды.....	59		

1 Правила техники безопасности

1.1 Используемые символы



Отмечены все важные для обеспечения безопасности указания. Несоблюдение таких указаний может привести к травме, повреждению прибора или его компонентов!



Данным символом отмечены информация и указания, которые следует учитывать.



Информация по утилизации



Информация о руководстве по эксплуатации

- ▶ Данным символом отмечены операции, выполняемые по порядку.
 - Данным символом отмечена информация о реакции прибора на выполненную операцию.
- Отмечен перечень.

1.2 Общие указания по технике безопасности



- Начинать эксплуатацию прибора только после прочтения руководства по эксплуатации.



- Данные приборы могут использоваться детьми в возрасте от 8 лет и старше, лицами с задержкой физического, сенсорного или умственного развития, а также лицами, не имеющими необ-

ходимых знаний и опыта использования прибора, только под присмотром или после инструктажа по безопасному использованию прибора. Перед началом работы пользователи должны понимать опасности, возникающие при эксплуатации прибора. Не позволять детям играть с прибором. Очистка и техническое обслуживание прибора детьми без присмотра взрослых недопустимы.

- Если прибор не оснащен сетевым кабелем и штекером или другими средствами для отключения от сети, расстояние между контактами которых на каждом полюсе соответствует условиям категории перенапряжения III для полного размыкания, в стационарную электропроводку необходимо интегрировать устройство размыкания согласно условиям монтажа.
- При повреждении сетевого кабеля этого прибора необходимо, чтобы замена кабеля производилась производителем, его сервисной службой или специалистом,

имеющим соответствующую квалификацию, что позволит избежать опасных ситуаций.

1.3 Правила техники безопасности для данного прибора

- Дети младше 3 лет не должны приближаться к прибору, за исключением случаев непрерывного присмотра за ними.
- Максимальная загрузка сухих текстильных изделий составляет 8 кг.

1.4 Указания по использованию

Подготовка к работе

- Установка прибора и подключение к электросети должны осуществляться согласно отдельному руководству по монтажу. Для проведения необходимых работ обращаться к квалифицированному монтажнику/электрику.
- Для подключения к водопроводу с помощью съемных шлангов следует использовать новый комплект шлангов, поставляемых с прибором. Запрещается повторно использовать старые комплекты шлангов.
- Необходимо обеспечить доступ к используемой розетке.

Использование по назначению

- Прибор пригоден только для стирки бытовых тканей водой и обычными моющими средствами для автоматической стирки. Используйте прибор только в быту и по назначению. За повреждения в результате ненадлежащей эксплуатации или неправильного управления прибором производитель ответственности не несет.
- Перед закрытием дверцы прибора и запуском новой программы убедитесь, что в барабане отсутствуют посторонние предметы или домашние животные.

Техническое обслуживание и поддержка

- При появлении неисправности или в случае необходимости ремонта соблюдайте указания, приведенные в главе «Техническое обслуживание и поддержка». При необходимости обратитесь в наш сервисный центр.
- Ремонтные работы, изменения или манипуляции с деталями прибора, в особенности токопроводящими деталями, разрешается выполнять только производителю прибора, его сервисной службе или специалисту, имеющему соответствующую квалификацию. Ремонт, выполненный ненадлежащим образом, может привести к несчастным случаям, повреждению устройства и оборудования, а также к простоям в работе.

Техника безопасности при эксплуатации

- При обнаружении неисправности необходимо отсоединить прибор от электрической сети.
- Для защиты ваших вещей соблюдайте указания символов по уходу за текстильными изделиями и следуйте инструкциям в разделе «Рекомендации по стирке».

- Запрещается стирать в приборе ткани, очищенные, обработанные или пропитанные воспламеняющимися химикатами, моющими средствами или растворителями (промывочный бензин, алкоголь, пятновыводитель, масло, краски, воск и т. д.). Опасность пожара и взрыва! Для начала постирайте ткани, содержащие такие субстанции, в воде вручную или дайте полностью испариться веществам.
- Перед доступом в барабан убедитесь, что он остановлен. При касании вращающегося барабана существует большой риск получить травму!
- Перед проведением технического обслуживания прибора отключите подачу электроэнергии.
- Перед закрытием дверцы прибора и запуском новой программы убедитесь, что в барабане, распределителе моющих средств или в фильтре посторонних предметов отсутствуют посторонние предметы или домашние животные. Посторонние предметы, например, гвозди, скрепки и т. д., могут повредить компоненты прибора и белье.
- Перед продолжительным отсутствием сначала закройте водопроводный кран и затем отключите прибор от электричества, вынув вилку из розетки. При этом не тяните за кабель. Внимание! При отключении электропитания встроенная система защиты от протечек не действует.
- Запрещается стирать в приборе ткани, имеющие металлические или пластиковые вставки, например, ременные пряжки или защитные вставки. Опасность повреждения.
- Запрещается стирать в приборе гимнастические туфли, водолазные костюмы, рюкзаки, ковры и т. д.

Осторожно! Опасность для жизни!

- Элементы упаковки, например, пленка или пенопласт, могут представлять опасность для детей и животных. Опасность удушья! Детали упаковки хранить в недоступном для детей и животных месте.
- Обесточьте прибор перед проведением технического обслуживания, а также заменой ламп: полностью извлеките предохранители из патронов, отключите защитный автомат или вытащите вилку из розетки.

Во избежание повреждения прибора

- Не хлопайте сильно дверцей прибора.
- При очистке следите за тем, чтобы в прибор не попадала вода. Используйте умеренно влажную тряпку. Не допускайте попадания брызг воды снаружи или внутрь прибора. Попавшая в прибор вода вызывает повреждения.

2 Первый ввод в эксплуатацию



Установка прибора и подключение к электросети должны осуществляться согласно отдельному руководству по монтажу. Для проведения необходимых работ обращаться к квалифицированному монтажнику/электрику.

2.1 Транспортные фиксаторы



Во избежание повреждения прибора (см. руководство по монтажу) удалите транспортные фиксаторы (болты с шестигранной головкой на задней стенке прибора).

2.2 Стирка без белья

- ▶ Добавьте в отделение II (в отсеке моющего средства) небольшое количество моющего средства.
- ▶ Чтобы удалить производственные отходы, выполните цикл стирки цветного белья при 60 °С без белья.

3 Описание прибора

3.1 Конструкция



Дверца может открываться в левую или в правую сторону. Наша служба сервиса может переставить дверцу для открывания в нужном направлении.

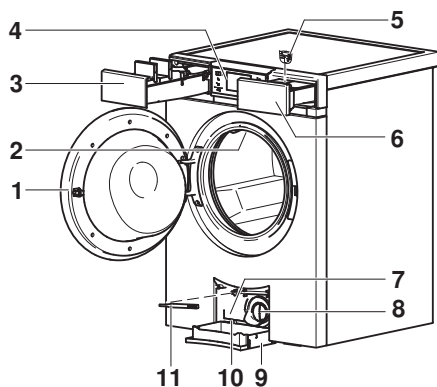

- 1 Дверца прибора
- 2 Циркуляционная форсунка
- 3 Выдвижной ящик OptiDos
- 4 Поворотная панель управления
- 5 Клапан для жидких моющих средств
- 6 Отсек моющего средства
- 7 Заводская табличка/серийный номер (SN)
- 8 Фильтр посторонних предметов
- 9 Сливная емкость
- 10 Паз аварийной разблокировки дверцы
- 11 Устройство аварийного открывания

3.2 Выдвижные ящики

Выдвижной ящик OptiDos

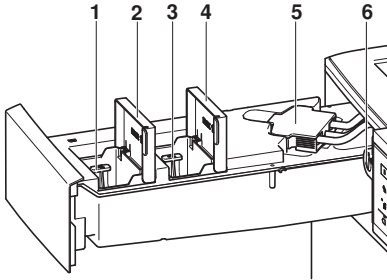

- 1 Сливной клапан В
- 2 Емкость В *
- 3 Сливной клапан А
- 4 Емкость А *
- 5 Муфта
- 6 Деблокиратор

* Объем наполнения: 1,2 литра

Отсек моющего средства

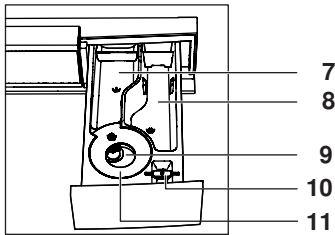

- 7 Средство для предварительной стирки, отделение I
- 8 Средство для основной стирки, отделение II
- 9 Ополаскиватель, отделение 
- 10 Клапан для жидких средств/раздвижка для сливной емкости/деблокиратор для OptiDos
- 11 Сифон для ополаскивателя

3.3 Органы управления и элементы индикации

Панель управления

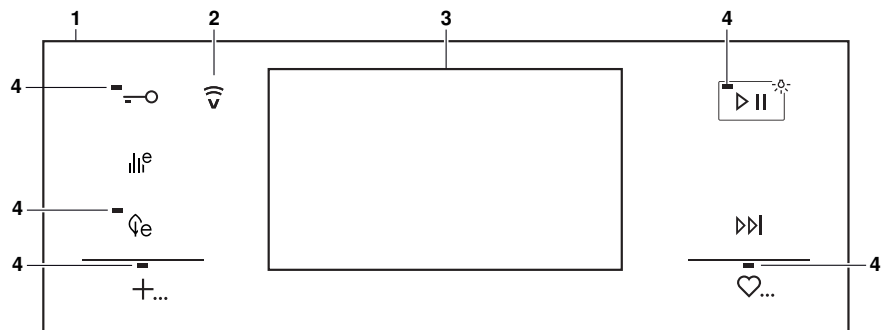

- 1 Панель управления
- 2 Дисплей V-ZUG-Home
- 3 Сенсорный экран
- 4 Контрольные лампочки

Кнопки

- Открытие дверцы
- EcoManagement
- Сбережение энергии
- Специальные программы
- Старт/Пауза/Освещение барабана
- Конец программы/ускоренный ход программы
- Фавориты



Сенсорный экран



Кнопки

- Текстильные программы
- 95** Кипячение 95 °C
- 60** Цветное белье 60 °C
- eco 40-60** eco 40-60
- 40** Цветное белье 40 °C
- 30** Цветное белье 30 °C
- 20** Цветное белье 20 °C

3.4 Контрольные лампочки

Контрольная лампочка	Активность	Состояние
	Горит контрольная лампочка.	Функция включена.
	Контрольная лампочка мигает.	Функция доступна.
	Не горит контрольная лампочка.	Функция не доступна.

3.5 Состояние кнопок

Цвет фона	Цвет символа	Состояние
Синий	Белый	Функция включена.
Черный	Белый	Функция доступна.
Черный	Черный	Функция не доступна.

4 OptiDos

OptiDos состоит из двух емкостей, в которые добавляют обычное моющее средство или ополаскиватель для автоматической дозировки. В настройках пользователя можно определить, какая дозировка необходима для моющего средства и из какой емкости поступает моющее средство. Также доступна программа очистки.

4.1 Поддержка выбора

OptiDos без поддержки выбора: определенные средства не помечены символом рекомендации.



OptiDos с поддержкой выбора: средство, наиболее подходящее для выбранной программы, помечено символом .

Деактивировать OptiDos: OptiDos не используется. Перед каждой стиркой нужно добавлять средство в отсек моющего средства .

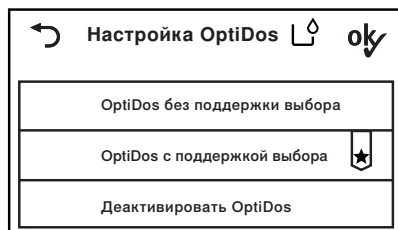

4.2 Выбор емкости и программа очистки

Объем каждой емкости около 1,2 литра.

[A] **Емкость А:** емкость, из которой подается определенное средство.

[B] **Емкость В:** емкость, из которой подается определенное средство.

☑ **Программа очистки:** остатки моющего средства или ополаскивателя удаляются из емкостей OptiDos.

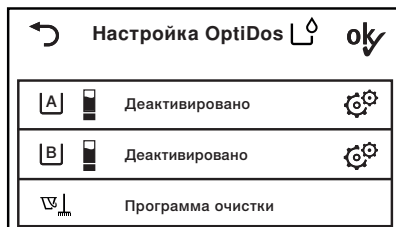

4.3 Выбор средства

Следующие средства могут быть назначены для обеих емкостей.

Жидкое моющее средство или ополаскиватель

Универсальное моющее средство	Моющее средство для шерстяного белья
Моющее средство для цветного белья	Моющее средство для детских вещей
Моющее средство для тонких тканей	Моющее средство для черных тканей
Ополаскиватель	Моющее средство для белых тканей
	Моющее средство для верхней одежды



4.4 Индикатор уровня наполнения

При открывании отсека OptiDos и выборе программы с помощью OptiDos отображается уровень наполнения обеих емкостей.

 В емкости достаточно средства.

 Нужно добавить средство .

5 Обзор программ

Чтобы не ошибиться с режимом стирки, соблюдайте указания на символах по уходу на этикетках белья, например . Ткань с символом по уходу  можно стирать только с использованием программы «Ручная стирка».

О показателях расхода

Приведенные данные являются ориентировочными. Они рассчитаны для максимальной загрузки и могут изменяться, например, при стирке махровых тканей, очень холодной поступающей воде, сильном загрязнении белья или при меньшей загрузке. Показываемая на табло длительность стирки и время окончания программы также зависят от этих факторов. Указанная скорость отжима настроена по умолчанию.



5.1 Программы стирки белого и цветного белья

Кипячение 95 °С

95 для белья из белой хлопчатобумажной ткани, льна (например, постельного белья, скатертей, полотенец, белого или нелиняющего нижнего белья). Пригодна для белья, обозначенного символом по уходу за текстильными изделиями .



- Загрузка: 1–8 кг
- Скорость отжима: 1200 об/мин
- Длительность: 1 ч 38 мин,
2 ч 15 мин¹
- Вода: 75 л²
- Энергия: 2,2 кВт·ч²

Цветное белье 60 °С

60 Для белья из цветной хлопчатобумажной ткани (например, цветные блузки, фартуки, рубашки, постельное белье). Пригодна для белья, обозначенного символом по уходу за текстильными изделиями  или .



- Загрузка: 1–8 кг
- Скорость отжима: 1200 об/мин
- Длительность: 1 ч 15 мин,
1 ч 32 мин¹
- Вода: 65 л²
- Энергия: 1,3 кВт·ч²

есо 40-60

 Эффективная программа. Подходит для совместной стирки хлопчатобумажного текстиля, обозначенного символом по уходу  или .





Показатели расхода описаны в главе «Технические характеристики».

Цветное белье 40 °С

40 Для цветного белья из хлопчатобумажной и смесовой ткани, например, футболок. Пригодна для белья, обозначенного символом по уходу за текстильными изделиями ,  или .

- Загрузка: 1–8 кг
- Скорость отжима: 1200 об/мин
- Длительность: 1 ч 05 мин,
1 ч 14 мин¹
- Вода: 70 л²
- Энергия: 0,8 кВт·ч²

Цветное белье 30 °С





30 Для цветного белья из хлопчатобумажной и смесовой ткани, например, футболок. Пригодна для белья, обозначенного символом по уходу за текстильными изделиями , ,  или .

- Загрузка: 1–8 кг
- Скорость отжима: 1200 об/мин
- Длительность: 1 ч 02 мин,
1 ч 05 мин¹
- Вода: 70 л²
- Энергия: 0,5 кВт·ч²

¹ Ориентировочные значения. Большее значение длительности программы относится к подключению к сети 230 В ~50 Гц, 10 А.

² Ориентировочные значения

Цветное белье 20 °С

20 Энергосберегающая программа для слабо загрязненных тканей. Пригодна для белья, обозначенного символом по уходу за текстильными изделиями , ,  или .

- Загрузка: 1–8 кг
- Скорость отжима: 1200 об/мин
- Длительность: 0 ч 59 мин, 1 ч 00 мин¹
- Вода: 70 л²
- Энергия: 0,3 кВт·ч²

5.2 Текстильные программы

Цветное белье

Для текстильной программы «Цветное белье» действительны описания и показатели расхода, приведенные в главе «Программы стирки белого и цветного белья».

Шерсть

бережная стирка шерсти и других чувствительных тканей. Только для шерсти без войлока, на маркировке которой указана пригодность к машинной стирке.

Показатели расхода действительны для «Шерсть 30 °С».

- Загрузка: 1–2,5 кг
- Скорость отжима: 800 об/мин
- Длительность: 0 ч 48 мин²
- Вода: 52 л²
- Энергия: 0,3 кВт·ч²

Ручная стирка

Деликатная стирка тканей, обозначенных символом по уходу за текстильными изделиями .

Показатели расхода действительны для «Ручная стирка 20 °С».

- Загрузка: 1–2 кг
- Скорость отжима: 600 об/мин
- Длительность: 0 ч 45 мин²
- Вода: 58 л²
- Энергия: 0,2 кВт·ч²

Рубашки

Программа оптимизирована для предотвращения образования складок, включает отпаривание.

Показатели расхода действительны для «Рубашки 40 °С».

- Загрузка: макс. 7 шт.
- Скорость отжима: 1000 об/мин
- Длительность: 1 ч 23 мин²
- Вода: 33 л²
- Энергия: 0,4 кВт·ч²

¹ Ориентировочные значения. Большее значение длительности программы относится к подключению к сети 230 В ~50 Гц, 10 А.

² Ориентировочные значения

Пух

Программа оптимизирована с учетом особых свойств пуховых изделий во влажном состоянии. Короткий отжим в начале программы, чтобы выпустить воздух из пуховых изделий.

Показатели расхода действительны для «Пух 40 °C».

- Загрузка: макс. 1 шт./2 кг
- Скорость отжима: 800 об/мин
- Длительность: 1 ч 25 мин²
- Вода: 40 л²
- Энергия: 0,5 кВт·ч²

Верхняя одежда

для непромокаемой и воздухопроницаемой одежды. Стирка и полоскание выполняются при повышенном уровне воды.

Показатели расхода действительны для «Верхняя одежда 40 °C».

- Загрузка: 1–3 кг
- Скорость отжима: 1000 об/мин
- Длительность: 1 ч 05 мин²
- Вода: 40 л²
- Энергия: 0,4 кВт·ч²

Шелк



Для чувствительной одежды из шелка. Легкий отжим для предотвращения образования складок.

Показатели расхода действительны для «Шелк 30 °C».

- Загрузка: 1–1,5 кг
- Скорость отжима: 400 об/мин
- Длительность: 0 ч 48 мин²
- Вода: 52 л²
- Энергия: 0,3 кВт·ч²

Тюль

очень деликатная стирка за счет сокращения движений барабана. Стирка и полоскание выполняются при повышенном уровне воды. После заключительного полоскания белье остается в воде (останов после полоскания).

- Откачка воды с отжимом: 1 
- Откачка воды без отжима: 2 

Показатели расхода действительны для «Тюль 30 °C».

- Загрузка: 1–2 кг
- Скорость отжима: Остановить после полоск.
- Длительность: 1 ч 00 мин²
- Вода: 46 л²
- Энергия: 0,4 кВт·ч²

Детская одежда

очень интенсивное полоскание для защиты чувствительной кожи младенцев. При выборе температуры 95 °C в программу входит предварительная стирка.

Показатели расхода действительны для «Детская одежда 60 °C».

- Загрузка: 1–5 кг
- Скорость отжима: 1200 об/мин
- Длительность: 1 ч 50 мин²
- Вода: 120 л²
- Энергия: 1,6 кВт·ч²

² Ориентировочные значения

Джинсы

предотвращает линяние джинсов.

Показатели расхода действительны для «Джинсы 40 °C».

- Загрузка: 1–4 кг
- Скорость отжима: 1200 об/мин
- Длительность: 1 ч 16 мин²
- Вода: 55 л²
- Энергия: 0,5 кВт·ч²

FirstWash

быстрая стирка нового белья. Добавлять мало моющего средства! Не подходит для шерсти и белья, требующего ручной стирки!

Показатели расхода действительны для «FirstWash 20 °C».

- Загрузка: 1–2 кг
- Скорость отжима: 1000 об/мин
- Длительность: 0 ч 15 мин²
- Вода: 25 л²
- Энергия: 0,1 кВт·ч²

Темная одежда

Оптимизация полоскания с высоким уровнем воды и большей длительностью полоскания для темных тканей

Показатели расхода действительны для «Темная одежда 40 °C».

- Загрузка: 1–4 кг
- Скорость отжима: 1200 об/мин
- Длительность: 1 ч 20 мин²
- Вода: 85 л²
- Энергия: 0,5 кВт·ч²

5.3 Специальные программы

eco 40-60



Эффективная программа. Подходит для совместной стирки хлопчатобумажного текстиля, обозначенного символом по уходу или .

Показатели расхода описаны в главе «Технические характеристики».

Отпаривание



Сухое белье частично разглаживается и увлажняется для глажки утюгом. Пригодна для белья, обозначенного символом по уходу за текстильными изделиями , или .

- Загрузка: 1–1,5 кг
- Скорость отжима: 0 об/мин
- Длительность: 0 ч 23 мин²
- Вода: 1 л²
- Энергия: 0,1 кВт·ч²

Пропитка



Для усиления эффекта стирки или для пропитки залить средство в лоток для ополаскивателя.

- Загрузка: 1–3 кг
- Скорость отжима: 800 об/мин
- Длительность: 0 ч 28 мин²
- Вода: 12 л²
- Энергия: 0,1 кВт·ч²

² Ориентировочные значения

Гигиена прибора



Чистка паром без стирки.

- Загрузка: 0 кг
- Скорость отжима: 0 об/мин
- Длительность: 0 ч 30 мин²
- Вода: 9 л²
- Энергия: 0,7 кВт·ч²

5.4 Дополнительные функции

После каждого выбора программы отображаются доступные дополнительные функции.

Сбережение энергии



Значительно экономит электричество за счет снижения температуры. Из-за увеличения длительности стирки ее качество остается неизменным. В зависимости от программы экономия энергии составляет около 10–40 %, длительность стирки увеличивается примерно на 25–60 минут и экономия воды составляет примерно 10–20 %.

Бережная



Очень деликатная стирка. Повышенный уровень воды, меньше движений при стирке и более низкая скорость отжима. Максимальная загрузка составляет 3,5 кг.

Предварительная стирка



Предназначена для сильно загрязненного белья. Увеличение длительности программы: около 15 мин.

Отсрочка старта



отсрочка начала от 1 до 24 часов позволяет использовать более низкие тарифы на электроэнергию. При наступлении установленного времени автоматически начнется выполнение программы.

OptiTime



для выбранного времени завершения программы OptiTime рассчитывает самую энергоэффективную программу, которая может быть выполнена в оставшееся время до завершения.

OptiTime снижает температуру стирки, качество стирки при этом остается неизменным. Чем больше времени имеется в распоряжении, тем меньшей может быть температура стирки. Если требуются более высокие температуры стирки со стерилизующим эффектом, то необходимо выбрать (см. страницу 38) соответствующую программу без функции OptiTime.

² Ориентировочные значения

Степень загрязнения

 адаптация к степени загрязнения белья.

 **Легкое загрязнение:** для слабо загрязненного белья.

 **Среднее загрязнение:** увеличение длительности стирки.

 **Сильное загрязнение:** увеличенная длительность стирки, более высокий уровень воды, одно дополнительное полоскание.

 **Замачивание:** длительность можно настроить в диапазоне от 0,5 до до 6 часов.

 **Антиклещ:** процесс основной стирки удлиняется и становится более интенсивным. Уничтожаются клещи и очень хорошо вымываются аллергены.

AquaPlus

 Интенсивность полоскания может быть установлена на различные уровни.

 **Осн.:** нормальный уровень воды.

 **Больше воды:** увеличение количества воды при основной стирке и полоскании.

 **+ 1 полоск.:** одно дополнительное полоскание.

 **+ вода + 1 полоск.:** увеличение количества воды при основной стирке и полоскании, одно дополнительное полоскание.

 **Защита кожи:** увеличение количества воды при полоскании, два дополнительных полоскания. Программа используется при чувствительной коже.

Скорость отжима

 скорость отжима можно изменить. Легко повреждающееся белье можно отжать при меньшей скорости. Но при этом увеличивается время сушки (большее потребление электроэнергии при машинной сушке).

Sprint

 Короткая программа для слабо загрязненного белья. Два полоскания вместо трех. Максимальная загрузка составляет 2,5 кг.

20 +  : 26 мин

30 +  : 27 мин

40 +  : 28 мин

60 +  : 39 мин



При стирке в программе Sprint без функции OptiDos добавляйте меньше моющего средства. Избыточное количество белья или моющего средства может значительно увеличить длительность программы. Используйте только жидкие моющие средства.

Отпаривание



Существенно уменьшает образование складок. Длительность ворошения: 60 минут. Белье теплое и должно быть (для облегчения глажки) быстро развешено или просушено в машине. Максимальная скорость отжима ограничена 1000 об/мин. Максимальная загрузка составляет 2 кг.

Отдельное полоскание/Отдельный отжим

▶▶ Программа срабатывает на нужных отрезках. Время выполнения программы сокращается.

Био-стирка/Стирка с мылом



Чтобы использовать биостирку или стирку с мылом, активируйте (см. страницу 38) настройку пользователя «Комб. моющее ср-во». Ход программы корректируется в зависимости от использования комбинированного моющего средства.

Био-стирка: Базовое моющее средство + отбеливатель

Стирка с мылом: Смягчитель + мыльное средство

Старт/Пауза/Освещение барабана



Программы можно запускать или отключать нажатием на соответствующие кнопки. Выполнение прерванной программы возобновляется повторным нажатием на кнопку. Освещение барабана может быть включено и выключено.

5.5 EcoManagement



Чтобы использовать режим «EcoManagement», активируйте (см. страницу 38) настройку пользователя «EcoManagement». Режим EcoManagement информирует о том, сколько энергии и воды расходует прибор. Если на данный момент не выполняется никакая программа, можно получить следующие статистические данные:

- Расход электроэнергии и воды последней программы
- Общий расход электроэнергии и воды
- Средний расход электроэнергии и воды последних 25 программ

Во время выбора программы на дисплее отображается информация о том, сколько электроэнергии и воды будет израсходовано на выполнение соответствующей программы.

В конце программы отображается потребление энергии и воды только что завершенной программы.

Значения могут отличаться в зависимости от программы, загрузки, дополнительных функций и настроек пользователя.

6 Подготовка

6.1 Введение прибора в эксплуатацию

- ▶ Проверьте, правильно ли установлен (см. страницу 46) фильтр посторонних предметов.

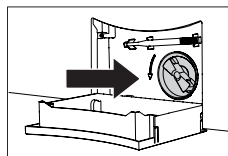

- ▶ Вставьте сетевую вилку в штепсельную розетку.

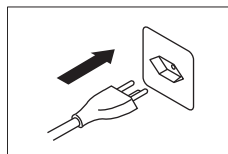

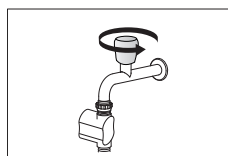

- ▶ Откройте водопроводный кран.
- ▶ Нажмите на кнопку , чтобы открыть дверцу прибора.

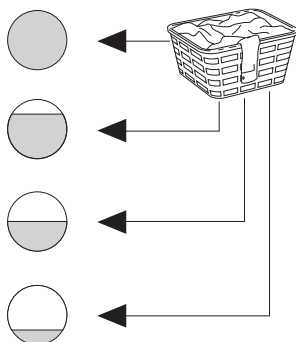

6.2 Загрузка белья

- ▶ Загружайте не более 8 кг сухого белья.
- Полная стирка белья с кипячением и цветно-загрязнением: стирка белья с обычным загрязнением
- Не более $\frac{3}{4}$: стирка белья с кипячением и цветно-загрязнением: стирка белья с сильным загрязнением
- Не более $\frac{1}{2}$: хлопчатобумажная ткань, не требующая сложного ухода, белые и цветные синтетические ткани, а также смешанные ткани
- Не более $\frac{1}{4}$: тонкое белье, шерсть, шелк, полиакриловые ткани и занавески



 Если белье мокрое, сократите загружаемый объем вдвое. Не загружайте в барабан одно тяжелое изделие.

- ▶ Закройте дверцу прибора.
 - Появляется экран запуска.
 - Через 5 минут без выбора программы все индикаторы гаснут, и дверца прибора открывается.

Цветное белье Выбрать температуру			
95	60	eco 40-60	40
30	20		

7 Управление с помощью OptiDos

7.1 Подготовка OptiDos

Для использования функции OptiDos наполнить емкости в отсеке OptiDos выбранным мощным средством или ополаскивателем и в соответствии с этим определить настройки пользователя.



Емкости могут быть использованы следующим образом.

- Обе емкости с жидким моющим средством.
- Обе емкости с ополаскивателем.
- Только одна емкость с жидким моющим средством или ополаскивателем.
- Одна емкость с жидким моющим средством, другая — с ополаскивателем.

Задать средство для емкости

- ▶ Закройте дверцу прибора.
- ▶ Нажмите на кнопку **+...**
 - На сенсорном экране появляется перечень специальных программ.
- ▶ Нажмите на кнопку **⚙️**.
 - На сенсорном экране отображается меню настроек пользователя.
- ▶ Нажимайте кнопку **1/4** до тех пор, пока не появится настройка пользователя OptiDos.
- ▶ Нажмите на кнопку OptiDos.
 - На дисплее появится меню OptiDos.
- ▶ Нажатием клавиши выберите «OptiDos без поддержки выбора» или «OptiDos с поддержкой выбора».
- ▶ Нажмите на кнопку **OK**.
 - На сенсорном экране появится меню выбора емкостей.

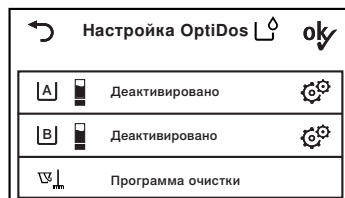
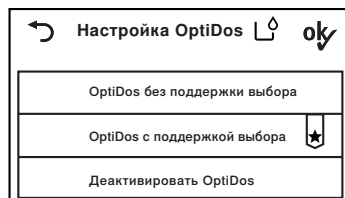
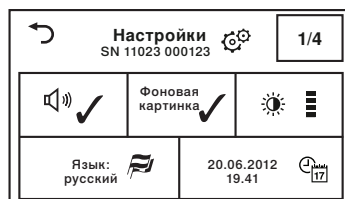

- ▶ Нажмите кнопку **A**, чтобы выбрать средство для емкости **A**.
 - На дисплее отображается список мощных средств.
- ▶ Нажмите на нужное средство.
 - На сенсорном экране появится поле ввода дозировки мощного средства.

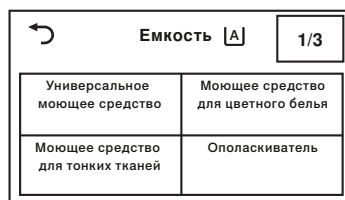

Чтобы выбрать правильное моющее средство, внимательно прочтите наименование на упаковке жидкого моющего средства или ополаскивателя.

Задать объем дозировки



Задайте объем дозировки, рассчитанный на 4–5 кг белья (см. рекомендации на упаковке моющего средства), среднее загрязнение и жесткость воды в районе своего проживания!

При включенной функции устройство автоматически подает средство из отсека OptiDos. OptiDos определяет оптимальный объем дозировки в зависимости от выбранной программы и количества белья в барабане.

- ▶ Задайте объем дозировки.
- ▶ Нажмите на кнопку **OK**.
 - На дисплее под символом **[A]** появится заданный объем дозировки и вид выбранного средства.
- ▶ Выберите средство для емкости **[B]** соответствующим образом (см. страницу 21) и задайте объем дозировки.
- ▶ Нажмите на кнопку **OK**.
 - На дисплее снова появится обзор настроек пользователя.
- ▶ Нажмите на кнопку **↶**.
 - Появляется экран запуска.

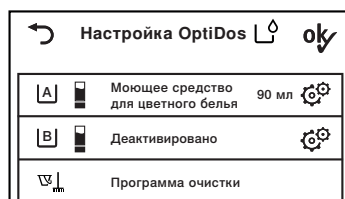

Добавить жидкое моющее средство/ополаскиватель



Никогда не используйте порошок, таблетки, жавелевую воду или аналогичные отбеливающие средства!

- ▶ Выдвинуть отсек OptiDos 1.
 - На дисплее отображаются емкости **A** и **B** вместе с назначенными моющими средствами.
- ▶ Откройте откидные крышки емкостей **A** и **B**.
- ▶ Назначенное средство медленно налейте в назначенную емкость до метки (MAX).
- ▶ Закройте откидные крышки емкостей **A** и **B**.
- ▶ Задвиньте отсек OptiDos 1.

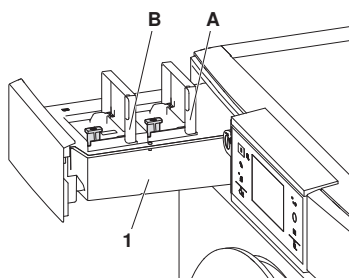
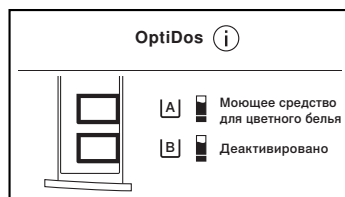

Медленно налейте моющее средство!

Для заполнения емкости средством вязкой консистенции требуется больше времени. Объем каждой емкости составляет 1,2 литра.

7.2 Выбор программы

Основные программы стирки

При выборе нужной программы этой программе автоматически присваиваются все необходимые настройки. Можно выбирать или убирать дополнительные функции с помощью кнопок в дальнейших меню.

- ▶ Закройте дверцу прибора.
 - Появляется экран запуска.
- ▶ Нажмите на кнопку нужной программы, например **60**.
 - На сенсорном экране появится меню выбора емкостей.
- ▶ Нажмите кнопку для выбора нужной емкости, например **A**.
 - На сенсорном экране отображается выбранная программа, выбранная емкость **A** и доступные дополнительные функции.
 - Мигает контрольная лампа кнопки **e**.
- ▶ Нажмите кнопку нужной дополнительной функции.
- ▶ Нажмите на кнопку **▶||**.
 - Запускается выбранная программа стирки с функцией OptiDos.

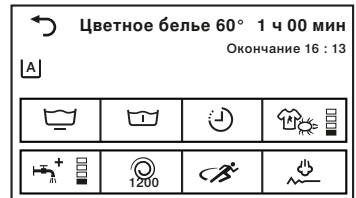
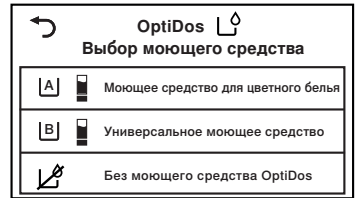

Текстильные программы

- ▶ Нажмите на кнопку **Hand icon...**.
 - На сенсорном экране появится перечень текстильных программ.
- ▶ Нажимайте на кнопку **1/3** до тех пор, пока не отобразится нужная текстильная программа.
- ▶ Нажмите на кнопку нужной текстильной программы, например, «Шерсть».
- ▶ Нажмите кнопку для нужной температуры, например **20**.
 - На сенсорном экране появится меню выбора емкостей.
- ▶ Нажмите кнопку для выбора нужной емкости, например **A**.
- ▶ Для запуска программы выполните шаги согласно описанию «Основные программы стирки».



Специальные программы

- ▶ Закройте дверцу прибора.
 - Появляется экран запуска.
- ▶ Нажмите на кнопку **+**...
- На сенсорном экране появляется перечень специальных программ.
- ▶ Нажмите кнопку нужной программы.
- ▶ Для запуска программы выполните шаги согласно описанию «Основные программы стирки».

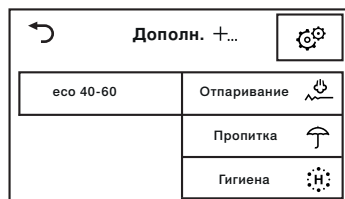

7.3 Выбор дополнительных функций

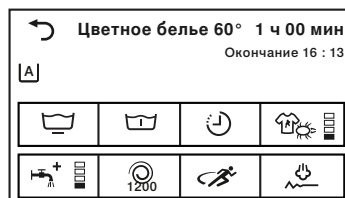

- ▶ Нажмите на кнопку нужной программы, например **60**.
- ▶ Нажмите кнопку для выбора нужной емкости, например **A**.
 - На сенсорном экране отображается выбранная программа, выбранная емкость **A** и доступные дополнительные функции.
 - Мигает контрольная лампа кнопки **⌂**.
- ▶ Нажмите на соответствующие кнопки для необходимых дополнительных функций, например **☰**.
 - На сенсорном дисплее отображается новая длительность программы и время на момент окончания программы.
- ▶ Нажмите на кнопку **▶||**.
 - Выполняется запуск выбранной программы.





7.4 Отсрочка старта

Выбор времени завершения программы

В настройках пользователя «Отсрочка старта/OptiTime» должна быть (см. страницу 38) настроена опция «Заверш. прогр., OptiTime дykl.».

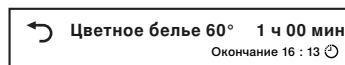
- ▶ Нажмите на кнопку нужной программы, например **60**.
- ▶ Нажмите кнопку для выбора нужной емкости, например **A**.
- ▶ Нажмите на кнопку .
 - На сенсорном экране появится поле ввода времени окончания программы.
- ▶ Введите время окончания нужной программы.
- ▶ Нажмите на кнопку **ok**.
- Время окончания программы сохранено.
- ▶ Для проведения изменений нажмите кнопку  повторно.
- ▶ Нажмите на кнопку .
 - Начнется отсчет времени отсрочки. Выбранная программа запускается таким образом, чтобы ее окончание совпало с настроенным временем окончания программы.



 При активированной функции отсрочки старта белье можно (см. страницу 28) добавлять в любой момент.



Выбор времени начала программы

В настройках пользователя «Отсрочка старта/OptiTime» должна быть (см. страницу 38) настроена опция «Начало программы».

- ▶ Выполните соответствующие рабочие шаги согласно разделу (см. страницу 25) «Выбор времени завершения программы».

7.5 OptiTime

В настройках пользователя «Отсрочка старта/OptiTime» должна быть (см. страницу 38) настроена опция «Заверш. прогр., OptiTime вкл.».





- ▶ Нажмите на кнопку нужной программы, например **60**.
- ▶ Нажмите кнопку для выбора нужной емкости, например **A**.
- ▶ Нажмите на кнопку .
 - На сенсорном экране появится поле ввода времени окончания программы.
- ▶ Введите время окончания нужной программы.
- ▶ Нажмите на кнопку **ok**.
- Время окончания программы сохранено.
- ▶ Для проведения изменений нажмите повторно на кнопку .



- ▶ Нажмите на кнопку .
 - Время отсрочки старта начинается с помощью дополнительной функции OptiTime. Выбранная программа запускается таким образом, чтобы ее окончание совпало с настроенным временем окончания программы.



7.6 Отдельное полоскание/отжим

- ▶ Нажмите на кнопку нужной программы, например .
 - На сенсорном экране отображается выбранная программа и дополнительные функции.
- ▶ Для запуска программы с этапа «Полоскание» нажмите кнопку  1 раз.
- ▶ Для запуска программы с этапа «Оконч. полоскание/Мягкий отжим» нажмите кнопку  2 раза.
- ▶ Для запуска программы с этапа «Отдельный отжим» нажмите кнопку  3 раза.

7.7 Корректировка выбранных настроек

Во время выбора программы ввод можно откорректировать следующим образом:

Удалить ввод в текущем меню

- ▶ Нажмите на кнопку .
 - Ввод отменен.
 - Появляется предыдущая индикация.

Удалить все вводы

- ▶ Нажимайте на кнопку  до тех пор, пока не будет затемнен сенсорный экран.
 - Все введенные значения будут удалены.

7.8 Преждевременная отмена программы



После запуска программы можно изменить только скорость отжима. Для внесения других изменений программу необходимо прервать. Преждевременное прерывание программы

- ▶ Нажимайте на кнопку  до тех пор, пока на экране не появится часть программы «Слив».
 - Эту часть программы нельзя пропустить, она будет выполнена полностью.

7.9 При включенной функции блокировки кнопок

Выбрать программу

Описание функции включения/выключения блокировки клавиш находится в разделе «Настройки пользователя».

- ▶ Закройте дверцу прибора.
 - На сенсорном экране появляется поле ввода кода.
- ▶ Нажмите одну за другой цифры 7, 3, 1.
- ▶ Нажмите на кнопку **ok**.
 - Прибор разблокирован.
- ▶ Нажмите на кнопку нужной программы, например **60**.
 - Дальнейшие шаги могут выполняться без учета защиты от детей. Если в течение следующих 20 секунд программа не будет выбрана, на экране снова появится поле ввода кода.



После деблокировки прибором можно снова пользоваться. Блокировка «Защита от детей» автоматически активируется сразу после старта программы.

Прерывание программы/Открытие двери при окончании программы

- ▶ Нажмите на кнопку **▶▶**.
 - На сенсорном экране появляется поле ввода кода.
- ▶ Нажмите одну за другой цифры 7, 3, 1.
- ▶ Нажмите на кнопку **ok**.
 - Прибор разблокирован.
- ▶ Нажимайте на кнопку **▶▶** до тех пор, пока на сенсорном дисплее не появится «Слив».
 - Дверца открывается.





7.10 Освещение барабана

Освещение барабана автоматически включается при открывании дверцы прибора и выключается при ее закрывании. Если дверца прибора открыта более двух минут, подсветка барабана автоматически выключается.

- ▶ Нажмите на кнопку **▶▶***, чтобы включить или выключить освещение барабана при открытой дверце устройства.

7.11 Как открыть дверцу во время стирки

Дверцу прибора можно открыть только при горячей контрольной лампе кнопки .

- ▶ Нажмите на кнопку .
- Дверца открывается.
- Белье можно добавить или извлечь.
- ▶ Закройте дверцу прибора.
- ▶ Нажмите на кнопку .
- Выполнение программы будет продолжено.



Во время сбоя в подаче электропитания дверцу машины можно открыть (см. страницу 47) только путем аварийной разблокировки. После подобного прерывания выполнение программы продолжается автоматически.

7.12 Завершение программы

Преждевременная выгрузка белья

Незадолго до завершения программы белье ворошится в течение 1–2 минут.



Если выбрана функция разглаживания паром, то продолжительность ворошения увеличивается примерно до 60 минут, чтобы белье повторно не мялось.

- ▶ Нажмите на кнопку , чтобы извлечь белье во время ворошения.

Открытие дверцы

Включенные настройки пользователя определяют, будет ли дверца прибора автоматически открыта (см. страницу 37) по окончании программы и будут ли отображаться (см. страницу 38) данные о расходе энергии и воды.

▪ «Автом. откр. дверцы Вкл»:

по окончании программы

- дверца прибора автоматически открывается.
- Белье можно выгружать.

▪ «Автом. откр. дверцы Выкл»:

по окончании программы

- в течение 20 минут на сенсорном экране отображается «Конец программы».
- На сенсорном экране отображается информация о расходе энергии и воды, если был включен (см. страницу 38) режим EcoManagement.

- ▶ Нажатие на кнопку  позволяет в любое время открыть дверцу прибора и извлечь белье.

Остановить после полоскания

После заключительного полоскания белье остается в воде. Перед выгрузкой белья воду нужно откачать.

- ▶ 1 раз нажать кнопку .
 - Будет выполнен отжим белья со скоростью, предусмотренной для данной программы стирки.
 - Вода откачивается.

Или:

- ▶ 2 раза нажать кнопку .
 - Отжим белья не будет выполнен.
 - Вода откачивается.

Рекомендация по гигиене

При использовании только программ с низкими температурами в приборе могут образовываться отложения с неприятным запахом.

Во избежание этого индикатор гигиены указывает, когда с гигиенической точки зрения рекомендуется выполнить стирку с температурой не менее 60 °С или использовать гигиеническую программу.

- ▶ Нажмите на кнопку .
- ▶ В следующий раз выполните стирку с температурой не менее 60 °С.

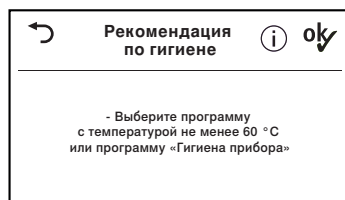

Или:

- ▶ Нажмите на кнопку .
- ▶ Под программами «Стандартные и дополнительные» выберите программу «Гигиена прибора».

После каждого использования

- ▶ Промойте (см. страницу 45) распределитель моющего средства.
- ▶ Для просушивания барабана и уплотнения дверцы оставьте дверцу открытой и выдвиньте до упора отсек моющего средства.

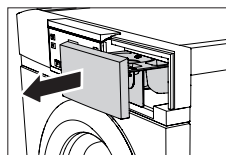

- ▶ Осторожно удаляйте отложения и посторонние предметы из уплотнения дверцы.

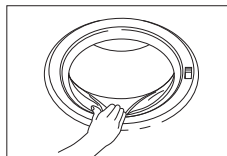

Неправильное обращение с прибором приведет к его повреждению!

В уплотнении дверцы расположена подсветка барабана. В результате неосторожной очистки может повредиться подсветка барабана.

7.13 EcoManagement

Чтобы использовать режим EcoManagement, активируйте настройку пользователя EcoManagement (см. страницу 38).

Отображение прогноза при выборе программы

Ожидаемое потребление энергии и воды может отображаться во время выбора дополнительных функций.

- ▶ Нажмите на кнопку нужной программы, например **60**.
 - На сенсорном экране появляется выбранная программа с ожидаемым потреблением энергии и воды.



Отображение последней программы

Потребление энергии и воды последней программой может отображаться, если ни одна из программ не запущена.

- ▶ Нажмите на кнопку **iii^e**.
 - На дисплее отображается потребление энергии и воды последней программы.

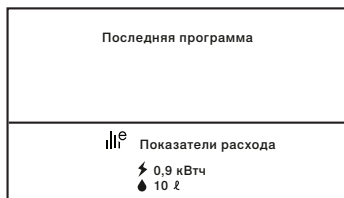

Индикация значений общего и среднего расхода

Общий и средний расход может отображаться, если ни одна из программ не запущена.

- ▶ Нажмите на кнопку **iii^e** и удерживайте ее нажатой в течение 3 секунд.
 - На сенсорном экране отображается общий и средний расход.
- ▶ Нажмите на кнопку **»»|**, чтобы завершить отображение статистических данных.



8 Управление без помощи OptiDos

8.1 Добавление моющих средств

Жидкие моющие средства

- ▶ Выдвиньте отсек моющего средства до упора.
- ▶ Потяните заслонку **1** вверх и вставьте в положение **b**.

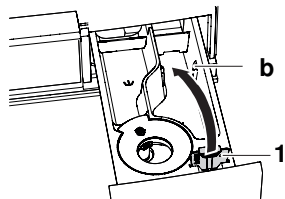

Не заливайте жидкие средства выше метки максимального уровня. Жидкие моющие средства могут использоваться только в основных программах стирки, то есть программах без предварительной стирки. При стирке с отсрочкой старта заливайте жидкое моющее средство в шар и кладите его в барабан, чтобы избежать попадания моющего средства на одежду во время отсрочки.

Стиральный порошок

- ▶ Выдвиньте отсек моющего средства до упора.
- ▶ Потяните заслонку **1** вверх и вставьте в положение **a**.

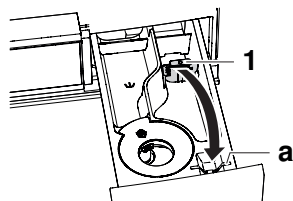

Емкость для моющих средств

Обычная стирка

Средство для предварительной стирки	Отделение I
Средство для основной стирки	Отделение II
Ополаскиватель	Отделение

Био-стирка

Основное средство	Отделение II
Отбеливатель	Отделение I
Ополаскиватель	Отделение

Стирка с мылом

Смягчитель	Отделение I
Средства на основе мыла	Отделение II
Ополаскиватель	Отделение

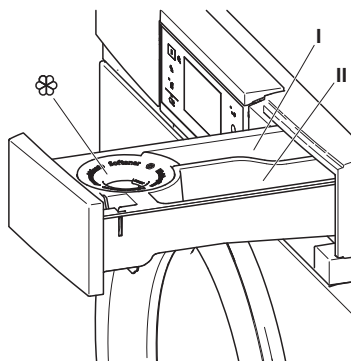

Не заливайте ополаскиватель выше метки максимального уровня.

8.2 Дозировка моющих средств



Передозировка моющих средств может привести к образованию обильной пены. Последствия: Плохой результат стирки, в крайних случаях повреждение прибора.

Верная дозировка моющего средства зависит от степени загрязнения и количества белья, жесткости воды, а также типа моющего средства. Соблюдайте указания изготовителя по дозировке.

Жесткость воды

Параметры воды можно узнать у специалистов водопроводной станции.

мягкая	от 0 °fH до 15 °fH
средняя	от 15 °fH до 25 °fH
жесткая	свыше 25 °fH

После добавления моющего средства

- ▶ Полностью закройте отсек моющего средства.
- ▶ Выберите программу.

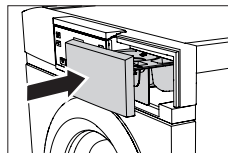



8.3 Окрашивание тканей

Можно выполнять окраску тканей соответствующим красителем. Соблюдайте указания изготовителя по безопасности.

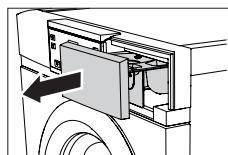
- ▶ Нажмите на нужную программу.
 - Программа начинается с короткого откачивания; вода поступает в барабан стиральной машины.
- ▶ Откройте отсек моющего средства.
- ▶ Добавьте жидкие красящие вещества.
- ▶ Закройте отсек моющего средства.



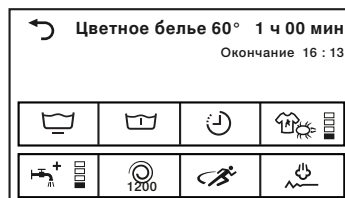

8.4 Запуск программы

- ▶ Закройте дверцу прибора.
 - Появляется экран запуска.
- ▶ Нажмите на кнопку нужной программы, например **60**.
 - На сенсорном экране появится меню выбора емкостей.
- ▶ Нажмите на кнопку .
 - На дисплее отображаются доступные дополнительные функции.
 - Мигает контрольная лампа кнопки .
- ▶ Нажмите кнопку нужной дополнительной функции.
- ▶ Нажмите на кнопку .
 - Выбранная программа запустится и начнет стирку без OptiDos.



8.5 Стирка с комбинированным моющим средством

Для начала биостирки или стирки мыльным раствором в настройках пользователя должна быть (см. страницу 38) активирована опция «Комбинированное средство для стирки». Учитывайте место заполнения основным средством или средством на основе мыла.

- ▶ Нажмите на кнопку нужной программы, например **60**.
- ▶ Нажмите на кнопку .
 - На сенсорном дисплее появится перечень моющих средств.
- ▶ Нажмите на кнопку нужного моющего средства, например, «Био-стирка».
- ▶ Нажмите на кнопку .
 - Выполняется запуск выбранной программы.

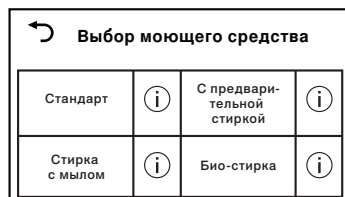

Добавляйте комбинированное моющее средство только в отсек моющего средства. Не добавляйте в отсек OptiDos.

9 Фавориты



Настройка, изменение или удаление избранной программы возможны только при открытой дверце.

9.1 Определение и сохранение фаворитов

- ▶ Нажмите на кнопку .
 - Дверца открывается.
- ▶ Нажмите на кнопку ...
- На сенсорном экране отображается меню программ-фаворитов.
- ▶ Нажмите на одну из пустых программ-фаворитов, например .
 - На сенсорном экране отображается экран запуска.
- ▶ Выберите программу и дополнительные функции.
- ▶ Нажмите на кнопку ...
- На сенсорном экране появляется сообщение: «Сохранить изменения?»
- ▶ Чтобы создать фаворита, нажмите «Да».
 - В меню программ-фаворитов отображается заданный фаворит.
- ▶ Для сброса фаворитов нажмите «Нет».

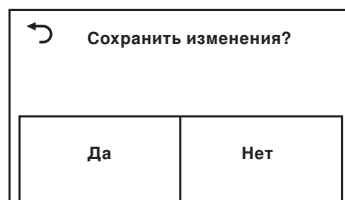
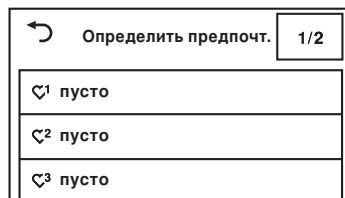

9.2 Изменение и удаление фаворитов

- ▶ Нажмите на кнопку .
 - Дверца открывается.
- ▶ Нажмите на кнопку ...
- На сенсорном экране отображается меню программ-фаворитов.
- ▶ Нажмите на программу-фаворита, которую вы хотите изменить, например .
 - На сенсорном экране появляется сообщение: «Изменить» и «Удалить»

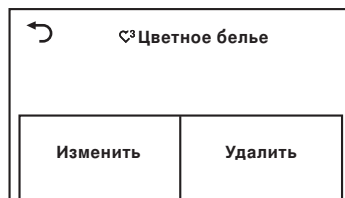



Изменение

- ▶ Для изменения программы-фаворита нажмите на «Изменить».
 - На сенсорном экране отображается программа-фаворит.
- ▶ Внесение изменений.
- ▶ Нажмите на кнопку ... и сохраните изменения.

Удаление.

- ▶ Для удаления программы-фаворита нажмите на «Удалить».
 - На сенсорном экране отображается меню программ-фаворитов.
 - Программа-фаворит удалена.

9.3 Запуск фаворитов

- ▶ Закройте дверцу устройства.
 - Выключается освещение барабана.
 - На сенсорном экране отображается экран запуска.
- ▶ Нажмите на кнопку ...
- На сенсорном экране отображается меню программ-фаворитов.
- ▶ Нажмите на нужную программу-фаворита, например ³.
- ▶ Нажмите на кнопку .
- Выполняется запуск выбранной программы.

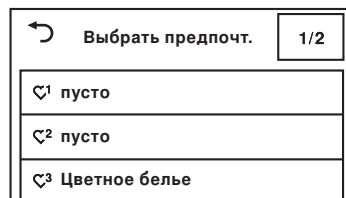

10 V-ZUG-Home

Устройство может быть подключено к сети.



Дальнейшая информация приведена на сайте www.vzug.com.



Настоящим компания V-ZUG Ltd заявляет, что тип радиооборудования соответствует Директиве 2014/53/ЕС. Полный текст Декларации ЕС о соответствии доступен в Интернете по следующему адресу: https://www.vzug.com/ru/ru/int_testinstitute_vzug

11 Настройки пользователя





Настройки пользователя могут быть изменены только в том случае, если не выполняется никакая программа и нет сообщений об ошибке.

11.1 Регулировка настроек пользователя

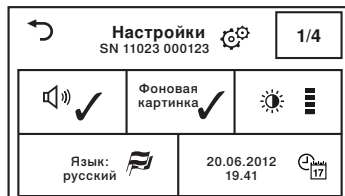
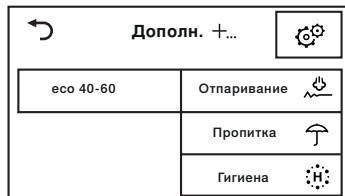
- ▶ Закройте дверцу прибора.
- ▶ Нажмите на кнопку **+**...
 - На сенсорном экране появляется перечень специальных программ.
- ▶ Нажмите на кнопку .
 - На сенсорном экране отображается меню настроек пользователя.
- ▶ Выберите и измените нужные настройки и подуровни.
- ▶ Чтобы сохранить настройки, нажмите на кнопку **OK**.
- ▶ Для выбора дополнительных настроек нажмите на кнопку **1/4**.
- ▶ Для выхода из меню настроек пользователя нажмите на кнопку .



11.2 Звук кнопки

Сигнал нажатия кнопки может быть включен и выключен. Сигнал нажатия кнопок  и  не может быть выключен.

- Вкл. (заводские настройки)
- Выкл.

11.3 Фоновая картинка

Фоновую картинку сенсорного экрана можно выключить. Фоновая картинка становится черной.

- Вкл. (заводские настройки)
- Выкл.

11.4 Яркость

Дисплей можно настроить в соответствии с условиями освещения.

- Темная
- Средняя
- Светлая (заводские настройки)
- Очень светлая

11.5 Язык

Язык настраивается при первом пуске в эксплуатацию. Его можно изменить.

- Немецкий
- ...

11.6 Дата и время

Время и дату необходимо установить заново после долгого перерыва в подаче электроэнергии (около 5 недель). После настройки нельзя отключать прибор от сети как минимум 30 минут.

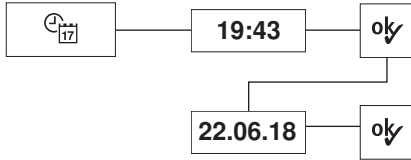

- Автоматический переход на летнее/зимнее время Вкл.
- Автоматический переход на летнее/зимнее время Выкл. (заводские настройки)

11.7 Скорость отжима

Увеличение скорости отжима присваивается только пригодным для этого программам. Уменьшение скорости отжима производится для всех программ.

- 400
- 600
- 800
- 1000
- 1200 (заводские настройки)
- 1400
- 1600

11.8 Степень загрязнения

Степень загрязнения можно настроить на три различных уровня.

- Легкое (заводские настройки)
- Среднее
- Сильное

11.9 AquaPlus

Интенсивность полоскания можно настроить на 5 различных уровней.

- Осн. (настройка по умолчанию)
- Больше воды
- + 1 полоскание
- Больше воды + 1 полоскание
- Защита кожи

11.10 Автоматическое открывание дверцы

При включенной функции по окончании программы дверца прибора открывается автоматически. При выключенной функции дверцу прибора можно открыть нажатием на кнопку .

- Вкл. (заводские настройки)
- Выкл.

11.11 Отсрочка старта/OptiTime

При включенной функции «Начало программы» можно определить время запуска программы.

При включенной функции «Конец программы» можно определить время окончания программы. Если при этом включена функция OptiTime, при каждом выборе отсрочки запуска автоматически выбирается функция OptiTime.

- Начало программы
- Конец программы, OptiTime Вкл.
- Конец программы, OptiTime Выкл. (заводские настройки)

11.12 Индикатор гигиены

При включенной функции рекомендуется стирка при температуре не ниже 60 °C, если из соображений гигиены требуется предотвращение образования в приборе отложений с неприятным запахом.

- Вкл. (заводские настройки)
- Выкл.

11.13 Защита от детей

Блокировка клавиш предотвращает случайный запуск программы. Управление прибором возможно только после ввода кода 731.

- Вкл.
- Выкл. (заводские настройки)

11.14 Освещение барабана

При включенной функции подсветка барабана автоматически включается при открывании дверцы прибора и выключается при ее закрывании.

- Вкл. (заводские настройки)
- Выкл.

11.15 EcoManagement

Если функция включена, то во время запуска программы отображается ожидаемый расход, а по окончании программы — фактический расход. Сохраненные значения фактического расхода можно удалять в разделе «Статистика».

- Вкл. (заводские настройки)
- Выкл.
- Статистика
- Информация

11.16 Комбинированное моющее средство

При включенной функции в дополнительной функции «Предварительная стирка» можно выбрать нужный вид средства для стирки.

- Вкл.
- Выкл. (заводские настройки)

11.17 Ворошение

Дверцу прибора можно открыть в любое время нажатием на кнопку . Белье можно извлечь.

- 30 секунд (заводские настройки)
- 10 минут
- 30 минут
- 6 часов

11.18 Мягкая вода

При включенной функции можно избежать обильного образования пены благодаря настройке на очень мягкую воду.

- Вкл.
- Выкл. (заводские настройки)

11.19 OptiDos

При включенной функции мощнее средство подается из отсека OptiDos. OptiDos определяет оптимальный объем дозировки в зависимости от выбранной программы и количества белья.

- OptiDos без поддержки выбора
- OptiDos с поддержкой выбора
- Деактивировать OptiDos

11.20 V-ZUG-Home

Устройство может быть подключено к сети.

- Управление и индикация
- Индикация
- Выкл. (заводские настройки)



Дальнейшая информация приведена на сайте www.vzug.com.

11.21 Заводские настройки

Заводские настройки могут быть восстановлены. Измененный язык при восстановлении заводских настроек не поменяется.

- **ok**: восстановить
- : не восстанавливать



При восстановлении заводских настроек также удаляются сохраненные фавориты.

12 Демонстрационный режим

В демонстрационном режиме можно выполнять все управление. Но прибор не запустит стирку.









Включение и отключение демонстрационного режима возможно только при открытой дверце устройства.

12.1 Включение

- ▶ Нажмите на кнопку .
 - Дверца открывается.
 - Включается освещение барабана.
- ▶ Нажмите одновременно на кнопки , и и удерживайте их в течение 5 секунд, пока на сенсорном экране не отобразится меню демонстрационного режима.
 - На сенсорном экране появляется сообщение: «Состояние: Выкл.»
- ▶ Нажмите на кнопку .
 - Выбран «Демонстрационный режим».
- ▶ Нажмите на кнопку **ok**.
 - Включен «Демонстрационный режим».
 - Сенсорный дисплей становится темным.

12.2 Выключение

- ▶ Нажмите на кнопку .
 - Дверца открывается.
 - Включается освещение барабана.
- ▶ Нажмите одновременно на кнопки ,  и , пока на сенсорном экране не отобразится меню демонстрационного режима.
 - На сенсорном экране появляется сообщение: «Состояние: Вкл.»
- ▶ Нажмите на кнопку .
 - Демонстрационный режим более не выбран.
- ▶ Нажмите на кнопку .
 - Демонстрационный режим выключен.
 - Сенсорный дисплей становится темным.

13 Уход и техническое обслуживание

13.1 Периодичность очистки

Деталь прибора	Периодичность очистки
Выдвижной ящик OptiDos	<ul style="list-style-type: none"> ▪ По мере надобности ▪ При сильном загрязнении белья
Отсек моющего средства	<ul style="list-style-type: none"> ▪ После завершения стирки
Фильтр на впускном отверстии для воды	<ul style="list-style-type: none"> ▪ При требовании «A9 Водяной кран открыт?»
Фильтр посторонних предметов	<ul style="list-style-type: none"> ▪ 1 раз в месяц
Освещение барабана	<ul style="list-style-type: none"> ▪ По мере надобности



При использовании ополаскивателя в выдвижном ящике OptiDos рекомендуется раз в 3 месяца включать программу очистки. 

13.2 Очистка отсека OptiDos с помощью программы очистки

- ▶ Закройте дверцу прибора.
- ▶ Нажмите на кнопку **+**...
 - На сенсорном экране появляется перечень специальных программ.
- ▶ Нажмите на кнопку **⚙**.
 - На сенсорном экране отображается меню настроек пользователя.
- ▶ Нажимайте кнопку **1/4** до тех пор, пока не появится настройка пользователя OptiDos.
- ▶ Нажмите на кнопку OptiDos.
 - На дисплее появится меню OptiDos.
- ▶ Нажатием клавиши выберите «OptiDos без поддержки выбора» или «OptiDos с поддержкой выбора».
- ▶ Нажмите на кнопку **ok**.
 - На сенсорном экране появится меню выбора емкостей.
- ▶ Нажмите на кнопку **↙**.
 - Запущена программа очистки.
- ▶ Следуйте указаниям на сенсорном экране.

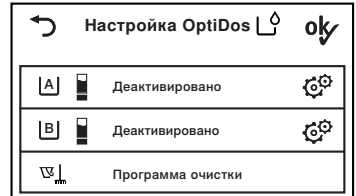
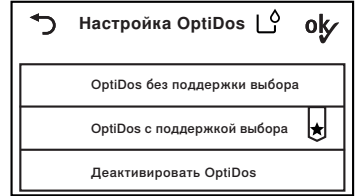

13.3 Ручная очистка отсека OptiDos



Очистите отсек OptiDos, если вы используете моющее средство после ополаскивателя или наоборот. В противном случае отсек OptiDos придется очищать от сильных загрязнений, например от высохшего моющего средства.

Слив жидкости из емкости

- ▶ Выдвиньте отсек OptiDos **1** до упора.
- ▶ Панель управления **2** откиньте назад

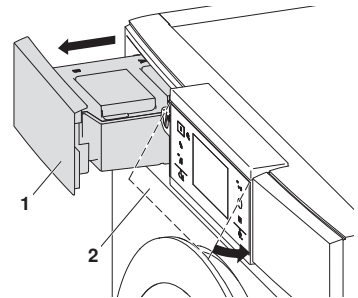

- ▶ Подставьте резервуар **3** под емкость **В**.
- ▶ Нажмите на сливной клапан **4** и поверните против часовой стрелки.
 - Оставшееся моющее средство стечет в резервуар **3**.

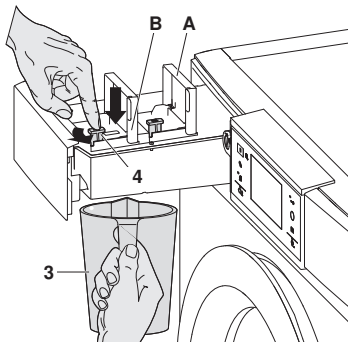

Это может длиться несколько минут, время зависит от консистенции моющего средства.

- ▶ После сливания жидкости из емкости **В** поверните сливной клапан **4** по часовой стрелке.
- ▶ Слить жидкость из емкости **А** так же, как и из емкости **В**.

Извлечение отсека OptiDos

- ▶ Откройте отсек моющего средства **13**, расположенный на приборе справа.
- ▶ Извлеките синий клапан для жидких моющих средств **14** из отсека моющих средств **13**.

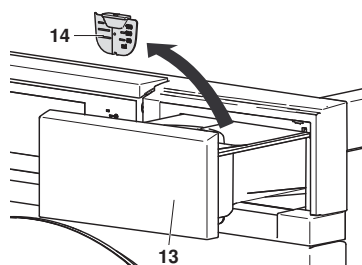

- ▶ Держите клапан для жидких моющих средств **14** таким образом, чтобы острые края были наверху.



- ▶ При помощи клапана для жидких моющих средств **14** слегка поверните по часовой стрелке деблокиратор голубого цвета **6** и одновременно выдвиньте до упора отсек OptiDos **1**.
 - Вы увидите муфту **7**.

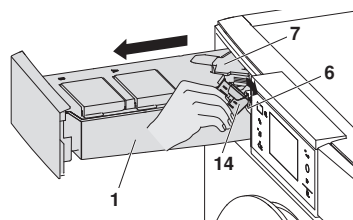

- ▶ Одной рукой удерживайте отсек OptiDos 1.
- ▶ Другой рукой возьмите муфту 7.
- ▶ С небольшим усилием выньте муфту 7 из отсека OptiDos 1.

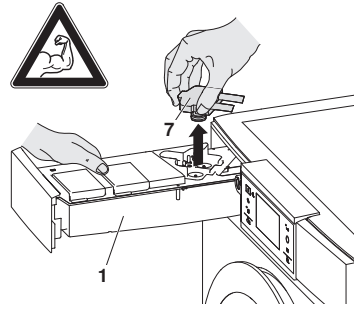

! Не нажимайте на отсек OptiDos 1. Не тяните за шланг муфты 7. Прибор может повредиться!

- ▶ Держите клапан для жидких моющих средств 14 таким образом, чтобы острые края были наверху.
- ▶ При помощи клапана для жидких моющих средств 14 вновь поверните по часовой стрелке деблокиратор голубого цвета 6 и одновременно полностью выдвиньте отсек OptiDos 1.

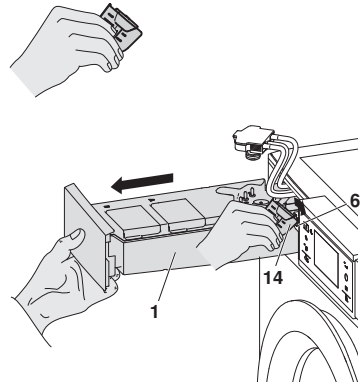

Очистка отсека OptiDos

! Очистка отсека OptiDos в посудомоечной машине запрещена!

- ▶ Поставьте отсек OptiDos 1 на ровную поверхность.
- ▶ Извлеките емкости А и В, снимите крышку очистки 8. Промойте элементы водой и дайте им просохнуть.

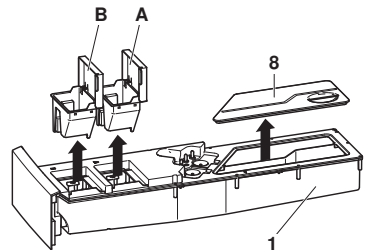

- ▶ Подставьте резервуар **3** под сливные клапаны **4** и **5**.
- ▶ Наклоните отсек OptiDos **1**, чтобы удалить остатки моющего средства через сливные клапаны **4** и **5**.
- ▶ Нажмите на сливные клапаны **4** и **5** и поверните против часовой стрелки.
 - Оставшееся моющее средство стечет в резервуар **3**.
- ▶ Промойте отсек OptiDos **1** теплой водой в ванне, душе или раковине, дайте просохнуть.
- ▶ Установите в отсек OptiDos **1** емкости **A** и **B** и крышку очистки **8**.

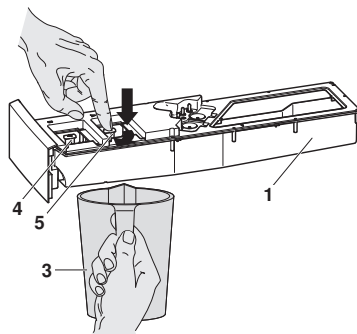

Очистка муфты и направляющего канала

- ▶ Очистите муфту **7** влажной салфеткой.
- ▶ Удалите загрязнения в направляющем канале **9** влажной салфеткой.

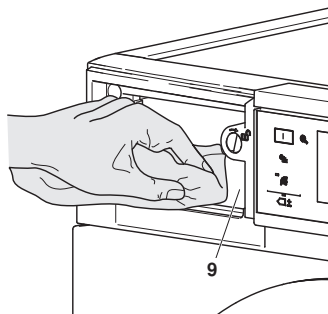

Установка отсека OptiDos

! Держите муфту **7** таким образом, чтобы кабель и шланги не перекручивались.

- ▶ Поднимите вверх кабель и шланги.
- ▶ Задвиньте отсек OptiDos **1** в направляющий канал **9** таким образом, чтобы можно было вставить муфту **7**.
- ▶ Вставьте муфту **7** и слегка нажмите вниз для фиксации.

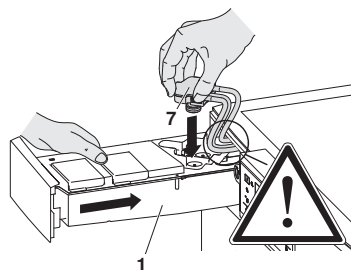

! Нажмите только на муфту, не нажимайте на отсек OptiDos.

- ▶ Задвиньте отсек OptiDos **1** до конца.
 - Отсек OptiDos **1** вновь зафиксирован.

13.4 Очистка отсека моющего средства

Очистка распределителя моющих средств

- ▶ Выдвиньте отсек моющего средства **1** до упора.
- ▶ Прижмите синий деблокиратор **2** влево и полностью вытащите отсек моющего средства **1**.
- ▶ Промойте распределители моющих средств.
- ▶ Очистите канал под отделением **I** для моющих средств для предварительной стирки.
- ▶ Установите отсек моющего средства **1** на прежнее место.

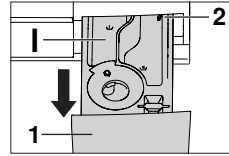

Очистка сифона и всасывающих трубок.

- ▶ Потяните вверх сифон **1** в отделении для ополаскивателя.
- ▶ Прочистите сифон **1** и всасывающие трубки **2**.
- ▶ Установите сифон **1** на прежнее место.

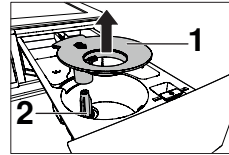

13.5 Очистка фильтра на впускном отверстии для воды



После профилактических работ проверьте герметичность впускного отверстия для воды.

- ▶ Регулярно проверяйте фильтр **1** на впускном отверстии во избежание засорения.

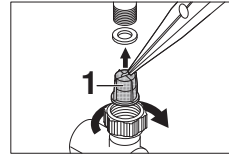

13.6 Аварийный слив воды



Вода в приборе может быть горячей. Опасность получения ожога! Перед аварийным сливом дайте воде остыть.

Если при засоре в системе слива, блокировке сливного насоса, неисправности в работе или сбое в подаче электроэнергии в приборе остается вода, то ее необходимо слить следующим способом:

- ▶ Клапаном для жидких моющих средств откройте сливную емкость.

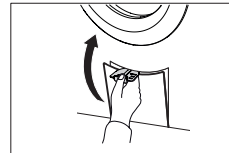

- ▶ Полностью опустите сливную емкость. Он служит в качестве приемного резервуара для вытекающей воды.

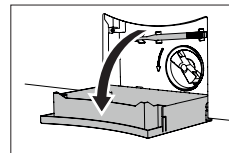

- ▶ Немного открутите фильтр посторонних предметов, медленно повернув его влево, и слейте воду.
- ▶ Закрутите фильтр посторонних предметов, повернув вправо, и потяните сливную емкость на себя.
- ▶ Опорожните сливную емкость и поставьте на место, введя по горизонтали до упора.

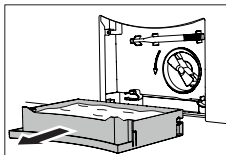
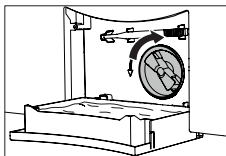
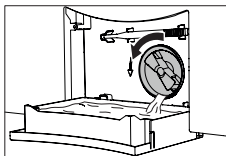

 Для слива воды вместо сливной емкости можно также использовать емкость большего размера. В приборе может находиться до 30 л воды.

13.7 Чистка фильтра посторонних предметов.

 Регулярно чистите фильтр посторонних предметов, в том числе после стирки изделий большого размера, выделяющих много волокон, например одеял.

- ▶ Откройте дверцу прибора.
- ▶ Слейте (см. страницу 45) остатки воды.

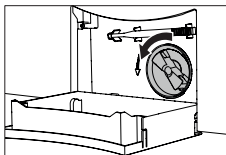
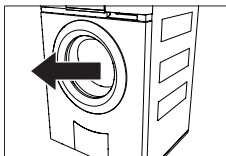

- ▶ Удалите посторонние предметы (пуговицы, монеты и т. д.) из области крыльчатки **1**.

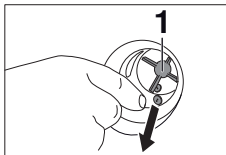

- ▶ Проверьте с помощью раздвижки аварийного сброса **2**, вращается ли крыльчатка насоса для откачки отработанной воды.

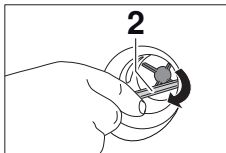



Крыльчатка **1** может вращаться рывками. Это обусловлено конструктивными особенностями и не указывает на наличие посторонних предметов или повреждения. Если крыльчатка не вращается, обратитесь в сервисную службу.

- ▶ Вставьте до упора фильтр посторонних предметов **3** с направленными вверх стреловидными кулачками.
- ▶ Поверните фильтр посторонних предметов вправо до упора.
- ▶ Вставьте и закройте сливную емкость.

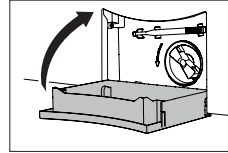
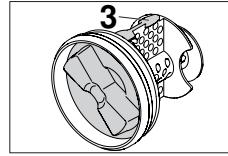

13.8 Очистка освещения барабана

- ▶ При необходимости аккуратно протрите мягким полотенцем.

13.9 Открытие дверцы прибора при отказе электропитания



Подождите, пока барабан полностью не остановится. Вращающийся барабан может нанести травму.

- ▶ Закройте водопроводный кран и отсоедините прибор от электросети.
- ▶ Клапаном для жидких моющих средств откройте сливную емкость.
- ▶ Полностью опустите сливную емкость. При необходимости выполните аварийный слив воды.
- ▶ Удалите сливную емкость.
- ▶ Извлеките из крепления аварийный деблокиратор **1**.

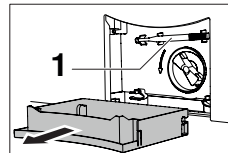
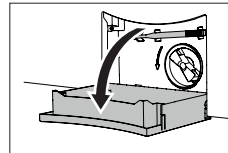
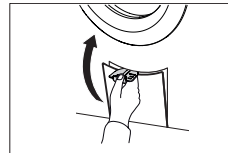
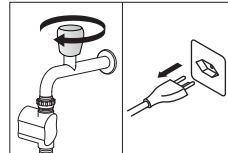

- ▶ Вставьте деблокиратор в синий клапан аварийной разблокировки **2** и потяните в направлении стрелки.
 - **a.** При упоре двери справа
 - **b.** при упоре двери слева
 - При этом откроется дверца.

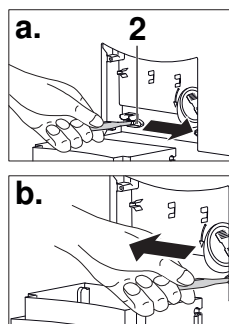

При отсутствии деблокиатора можно использовать отвертку.

14 Самостоятельное устранение неисправностей

При определенных обстоятельствах следующие неисправности можно устранить самостоятельно. Если это невозможно, записать полное сообщение о неисправности (текст, заводской номер и номер ошибки) и позвонить в сервисный центр.

14.1 Сообщения о неисправностях

Дисплей	Возможная причина	Устранение
A2 Проверить слив воды	<ul style="list-style-type: none"> ▪ Засорен фильтр посторонних предметов. ▪ Заблокирован насос для откачки отработанной воды. ▪ Перегнут сливной шланг. ▪ Засорен слив или сифон канализации. 	<ul style="list-style-type: none"> ▶ Проверить (см. страницу 46) причину. ▶ Нажать кнопку ▶▶ . ▶ Снова запустите программу.
A3 Очистить фильтр посторонних предметов	<ul style="list-style-type: none"> ▪ Засорен фильтр посторонних предметов. ▪ Засорена циркуляционная форсунка. 	<ul style="list-style-type: none"> ▶ Проверьте (см. страницу 46) причину. ▶ Нажать кнопку ▶▶ . ▶ Снова запустите программу.

Дисплей	Возможная причина	Устранение
A5 Прекращение отжима: Дисбаланс	▪ Скопление тяжелого белья в одной части барабана.	▶ Стирать вместе крупное и мелкое белье.
	▪ Вместе с бельем постирана подушка или что-то подобное.	▶ Достаньте подушку. ▶ Еще раз отожмите белье. ▶ Подушку отожмите отдельно.
	▪ Белье в машине запуталось.	▶ Распутайте белье и положите отдельно в барабан. ▶ Застегните пододеяльники и наволочки. ▶ Еще раз отожмите белье.
A6 Проверьте фильтр посторонних предметов	▪ Фильтр посторонних предметов отсутствует или неправильно установлен.	▶ Проверьте (см. страницу 46) причину. ▶ Нажать кнопку ▶▶ . ▶ Снова запустите программу.
A9 Открыт водопроводный кран?	▪ Водопроводный кран закрыт.	▶ Очистить фильтр и восстановить (см. страницу 45) подачу воды.
	▪ Фильтр (на входе) засорен.	▶ Нажмите кнопку ▶▶ .
	▪ Прервана подача воды.	▶ Снова запустите программу.
	▪ Слишком слабое давление воды.	
F6/E77 См. руководство SN XXXXX XXXXXX	▪ Сработала защита от утечек.	▶ Закройте водопроводный кран. ▶ Полностью запишите сообщение о сбое и серийный номер прибора. ▶ Нажмите кнопку ▶▶ . ▶ Позвоните в сервисную службу.
FXX/EXX См. руководство SN XXXXX XXXXXX	▪ Сообщение о неисправности с кодом F может иметь различные причины.	▶ Нажмите кнопку ▶▶ . ▶ Отключите подачу электроэнергии примерно на 1 минуту. ▶ Возобновите подачу электроэнергии и выберите новую программу.
	▪ Если неисправность появляется снова:	▶ Полностью запишите сообщение о сбое и серийный номер прибора. ▶ Закройте водопроводный кран и отключите электропитание. ▶ При наличии белья в машине: проведите аварийное опорожнение, деблокировку и вынуть белье. ▶ Позвоните в сервисную службу.

Дисплей	Возможная причина	Устранение
H20	<ul style="list-style-type: none"> ▪ Дефект счетчика воды в шланге подачи. Тем не менее возможна бесперебойная стирка. Указанный расход воды может отличаться от фактического. 	<ul style="list-style-type: none"> ▶ Позвоните в сервисную службу.
U1/E27 См. руководство SN XXXXX XXXXXX	<ul style="list-style-type: none"> ▪ Неисправное электрическое подключение. ▪ Повышенное напряжение. 	<ul style="list-style-type: none"> ▶ Нажмите кнопку ▶▶I. ▶ Отключите подачу электроэнергии примерно на 1 минуту. ▶ Возобновите подачу электроэнергии и выберите новую программу.
	<ul style="list-style-type: none"> ▪ Если неисправность появляется снова: 	<ul style="list-style-type: none"> ▶ Вызовите электрика, чтобы проверить домовую проводку. ▶ Полностью запишите сообщение о сбое и серийный номер прибора. ▶ Отключите электропитание. ▶ Позвоните в сервисную службу.
Пена при основной стирке: увеличение времени полоскания (с функцией OptiDos)	<ul style="list-style-type: none"> ▪ При большом количестве пены к программе автоматически добавляется одно полоскание. Это улучшает результат стирки, но увеличивает время выполнения программы. 	<ul style="list-style-type: none"> ▶ Проверьте соответствие заданного объема дозировки рекомендации на упаковке моющего средства, рассчитанного на 4–5 кг белья. ▶ При необходимости скорректируйте объем дозировки.
	<ul style="list-style-type: none"> ▪ Если неисправность появляется снова: 	<ul style="list-style-type: none"> ▶ уменьшите объем дозировки.
Пена при основной стирке: увеличение времени полоскания (без функции OptiDos)	<ul style="list-style-type: none"> ▪ При большом количестве пены к программе автоматически добавляется одно полоскание. Это улучшает результат стирки, но увеличивает время выполнения программы. 	<ul style="list-style-type: none"> ▶ Снизьте дозировку моющего средства при следующей стирке. ▶ Адаптировать дозировку моющего средства к жесткости воды.
Рекомендация по гигиене	<ul style="list-style-type: none"> ▪ В течение длительного времени не выполнялась стирка с температурой не менее 60 °С. 	<ul style="list-style-type: none"> ▶ В ближайшее время выполните стирку с температурой не менее 60 °С. <p>Или:</p> <ul style="list-style-type: none"> ▶ Выполните программу «Гигиена прибора» без белья.

Дисплей	Возможная причина	Устранение
Очень холодная поступающая вода: время нагрева увеличивается	<ul style="list-style-type: none"> ▪ Очень холодная поступающая вода. Время нагрева увеличивается. 	<ul style="list-style-type: none"> ▶ Никаких мер не требуется.
Слишком много белья: время нагрева увеличивается	<ul style="list-style-type: none"> ▪ Выбранная программа предусмотрена для меньшего количества белья. Время нагрева и, возможно, полоскания увеличивается. 	<ul style="list-style-type: none"> ▶ Приспособить количество белья к максимальной загрузке.
Большой дисбаланс: отжим удлиняется	<ul style="list-style-type: none"> ▪ Для выравнивания дисбаланса прибор оптимизирует распределение белья. Время окончательного отжима увеличивается. 	<ul style="list-style-type: none"> ▶ Во избежание серьезного дисбаланса стирайте крупное и мелкое белье вместе.

14.2 Прочие возможные проблемы

Проблема	Возможная причина	Устранение
Белье недостаточно отжато или не отжимается.	<ul style="list-style-type: none"> ▪ Слишком низкая скорость отжима. 	<ul style="list-style-type: none"> ▶ Увеличить (см. страницу 37) скорость отжима при следующей стирке.
	<ul style="list-style-type: none"> ▪ Слишком сильный дисбаланс в барабане. 	<ul style="list-style-type: none"> ▶ Стирать вместе крупное и мелкое белье.
	<ul style="list-style-type: none"> ▪ Выбрана функция отпаривания, а прибор стоит с наклоном. 	<ul style="list-style-type: none"> ▶ Выровнять положение прибора согласно инструкции по монтажу.
При отжиге возникает сильная вибрация.	<ul style="list-style-type: none"> ▪ Не удалены транспортные фиксаторы. 	<ul style="list-style-type: none"> ▶ Удалить транспортные фиксаторы.
	<ul style="list-style-type: none"> ▪ Не отрегулированы ножки прибора. 	<ul style="list-style-type: none"> ▶ Отрегулировать ножки так, чтобы прибор стоял горизонтально.
	<ul style="list-style-type: none"> ▪ Барабан не был оптимально сбалансирован. 	<ul style="list-style-type: none"> ▶ Стирать вместе крупное и мелкое белье.
По окончании программы невозможно открыть дверцу прибора кнопкой  .	<ul style="list-style-type: none"> ▪ Дверцу прибора заклинило. 	<ul style="list-style-type: none"> ▶ Надавите на дверцу в области замка (передняя кромка дверцы). ▶ Нажмите еще раз на кнопку .
	<ul style="list-style-type: none"> ▪ Сбой в подаче электроэнергии. 	<ul style="list-style-type: none"> ▶ Осуществить (см. страницу 47) аварийную разблокировку.

Проблема	Возможная причина	Устранение
Слышны звуки воды по окончании программы при вращении барабана рукой.	<ul style="list-style-type: none"> Для выравнивания дисбаланса вода закачивается в поводковые ребра. 	<ul style="list-style-type: none"> Вода откачивается автоматически. Никаких мер не требуется.
В отделении для ополаскивателя остается средство или вода	<ul style="list-style-type: none"> Сифон в отделении для ополаскивателя отсутствует или неправильно установлен. 	<ul style="list-style-type: none"> Установить (см. страницу 45) сифон правильно.
	<ul style="list-style-type: none"> Забит сифон и всасывающие трубки. 	<ul style="list-style-type: none"> Прочистить (см. страницу 45) сифон и всасывающие трубки.
В распределителе моющих средств остается стиральный порошок.	<ul style="list-style-type: none"> Влажное или склеившееся моющее средство. 	<ul style="list-style-type: none"> Храните моющее средство в сухом месте.
	<ul style="list-style-type: none"> Распределитель моющего средства влажный, была выбрана отсрочка старта. 	<ul style="list-style-type: none"> Насухо вытрите распределитель перед загрузкой моющих средств.
	<ul style="list-style-type: none"> Слишком слабый напор воды. 	<ul style="list-style-type: none"> Полностью откройте водопроводный кран.
	<ul style="list-style-type: none"> Входное отверстие закрылось накипью. 	<ul style="list-style-type: none"> Проверьте систему подачи воды и при необходимости очистите (см. страницу 45) фильтр.
	<ul style="list-style-type: none"> Заслонка 1 приведена в положение для жидких моющих средств. 	<ul style="list-style-type: none"> Потяните заслонку 1 вверх и вставьте в положение a для стирального порошка.

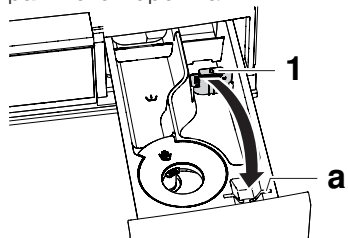

Еще сухое белье по окончании программы, сообщение о сбое отсутствует.	<ul style="list-style-type: none"> Включен демонстрационный режим. 	<ul style="list-style-type: none"> Выключите (см. страницу 40) демонстрационный режим.
---	---	---

Проблема	Возможная причина	Устранение
Дверца прибора открывается без выполнения программы или после окончания программы, несмотря на то, что она была закрыта.	<ul style="list-style-type: none"> ▪ Чтобы барабан и уплотнение дверцы просыхали между стирками, дверца прибора автоматически открывается не позднее чем через 5 минут. 	<ul style="list-style-type: none"> ▶ Устранение невозможно.
Отображаемые значения расхода EcoManagement слишком высокие.	<ul style="list-style-type: none"> ▪ Значения могут отличаться в зависимости от программы, загрузки, дополнительных функций и настроек пользователя. ▪ Не исключены вызванные работой системы колебания. 	<ul style="list-style-type: none"> ▶ Учитывайте настройки пользователя и дополнительные функции.
Длительность программы значительно превышает показание на дисплее.	Приведенная длительность программы является ориентировочной. Длительность может быть увеличена по следующим причинам:	▶ Более подробную информацию см. в разделе «Показатели расхода».
	<ul style="list-style-type: none"> ▪ Очень холодная поступающая вода. Время нагрева увеличивается. 	▶ Никаких мер не требуется.
	<ul style="list-style-type: none"> ▪ Слишком большой объем дозировки. 	<ul style="list-style-type: none"> ▶ Снизьте дозировку моющего средства при следующей стирке. ▶ Корректируйте дозировку моющего средства с учетом жесткости воды.
	<ul style="list-style-type: none"> ▪ Слишком большой дисбаланс во время промежуточного отжима. 	▶ Следуйте (см. страницу 48) рекомендациям по устранению неисправности при появлении сообщения об ошибке A5 .
	<ul style="list-style-type: none"> ▪ Малый напор поступающей воды. 	▶ Никаких мер не требуется.
	<ul style="list-style-type: none"> ▪ Ворс или отложения в системе слива или фильтре посторонних предметов. 	▶ Следуйте (см. страницу 48) рекомендациям по устранению неисправности при появлении сообщения об ошибке A2 .

Проблема	Возможная причина	Устранение
Индикатор уровня наполнения показывает, что емкости  заполнены, в то время как они пустые.	<ul style="list-style-type: none"> ▪ Загрязнение системы. 	<ul style="list-style-type: none"> ▶ Ручная очистка (см. страницу 41) отсека OptiDos.

14.3 Неудовлетворительные результаты стирки

Результат	Возможная причина	Устранение
Белые разводы на белье	<ul style="list-style-type: none"> ▪ Плохо растворимые компоненты моющего средства могут оставаться на белье, несмотря на интенсивное полоскание. 	<ul style="list-style-type: none"> ▶ Отряхните белье и очистите его щеткой. ▶ Повторно постирайте белье, добавив незначительное количество моющего средства. ▶ Используйте жидкое моющее средство без цеолита. ▶ Выберите дополнительную программу «Темная одежда».
Серые разводы на белье (при использовании OptiDos)	<ul style="list-style-type: none"> ▪ Остатки жира и грязи. ▪ Мыльные или жировые комочки 	<ul style="list-style-type: none"> ▶ Проверьте соответствие заданного объема дозировки рекомендации на упаковке моющего средства, рассчитанного на 4–5 кг белья. ▶ При необходимости скорректируйте объем дозировки. ▶ Адаптируйте дозировку моющего средства в зависимости от жесткости воды.
	<ul style="list-style-type: none"> ▪ Если неисправность появляется снова: 	<ul style="list-style-type: none"> ▶ увеличьте дозировку моющего средства.
	<ul style="list-style-type: none"> ▪ Перегрузка барабана. 	<ul style="list-style-type: none"> ▶ Уменьшите загрузку белья в барабан.
Серые разводы на белье (без использования OptiDos)	<ul style="list-style-type: none"> ▪ Остатки жира и грязи. ▪ Мыльные или жировые комочки 	<ul style="list-style-type: none"> ▶ Увеличить дозировку средства для стирки. ▶ Используйте универсальное моющее средство. ▶ Адаптировать дозировку моющего средства в зависимости от жесткости воды и степени загрязнения.
	<ul style="list-style-type: none"> ▪ Перегрузка барабана. 	<ul style="list-style-type: none"> ▶ Уменьшите загрузку белья в барабан.
Жесткое белье	<ul style="list-style-type: none"> ▪ Плохое качество полоскания из-за очень мягкой воды (менее 15 °fH). 	<ul style="list-style-type: none"> ▶ Выбрать (см. страницу 39) пользовательскую настройку «Мягкая вода».

Результат	Возможная причина	Устранение
Неудовлетворительный результат стирки средством для цветного белья (с использованием OptiDos)	▪ Используемое моющее средство не содержит отбеливающего вещества.	▶ Не используйте отсек OptiDos. В отсек OptiDos нельзя добавлять моющее средство с отбеливателем! ▶ Откройте отсек моющего средства. ▶ Используйте моющее средство с отбеливателем.
	▪ Необычно сильное загрязнение белья.	▶ Выберите более интенсивную программу стирки, например,  «сильное загрязнение».
Неудовлетворительный результат стирки средством для цветного белья (без использования OptiDos)	▪ Используемое моющее средство не содержит отбеливающего вещества.	▶ Использовать моющее средство с отбеливателем.
	▪ Необычно сильное загрязнение белья.	▶ Выберите более интенсивную программу стирки, например,  «сильное загрязнение».
Неудовлетворительный результат стирки жидким моющим средством	▪ Жидкое моющее средство не содержит отбеливателя.	▶ Используйте моющее средство с отбеливателем.
Осадок на тканях при использовании мыльных моющих средств	▪ Слишком жесткая вода.	▶ Мыльные средства рекомендуется использовать только при жесткости воды менее 25 °fH.
Неудовлетворительный результат полоскания (с использованием OptiDos)	▪ Передозировка моющих средств.	▶ Адаптируйте дозировку моющего средства в зависимости от жесткости воды.
	▪ Слишком мягкая вода (менее 15 °fH)	▶ Выберите (см. страницу 39) пользовательскую настройку «Мягкая вода».
Неудовлетворительный результат полоскания (с использованием OptiDos)	▪ Передозировка моющих средств.	▶ Согласовать дозировку моющего средства с жесткостью воды и степенью загрязнения.
	▪ Слишком мягкая вода (менее 15 °fH).	▶ Выберите (см. страницу 39) пользовательскую настройку «Мягкая вода».

Результат	Возможная причина	Устранение
Образование пятен	<ul style="list-style-type: none"> ▪ Пятна ржавчины ▪ Химическое воздействие ▪ Остатки от средств по уходу за волосами, косметики или растений могут вызывать химические реакции с моющим раствором, приводящие к образованию пятен. 	<ul style="list-style-type: none"> ▶ Вычищайте карманы рабочей одежды щеткой. ▶ Предметы одежды с металлическими деталями стирайте отдельно.
Окрасившаяся ткань	<ul style="list-style-type: none"> ▪ При стирке попало линяющее белье. 	<ul style="list-style-type: none"> ▶ Стирайте белое и цветное белье отдельно. ▶ Следуйте указаниям на ярлыке с информацией по уходу.
	<ul style="list-style-type: none"> ▪ При стирке попали красящиеся предметы. 	<ul style="list-style-type: none"> ▶ Освободите карманы одежды.
Образование разрывов и дыр	<ul style="list-style-type: none"> ▪ При стирке попала одежда с незастегнутыми молниями или крючками. 	<ul style="list-style-type: none"> ▶ Перед стиркой застегивайте молнии или крючки. ▶ Чувствительные ткани стирайте в мешке или наволочке. ▶ Выверните карманы одежды наружу. ▶ Освободите карманы одежды.
	<ul style="list-style-type: none"> ▪ Химическое воздействие моющего средства. Качество ткани 	<ul style="list-style-type: none"> ▶ Не наносите моющее средство непосредственно на белье.
	<ul style="list-style-type: none"> ▪ Барабан поврежден посторонними предметами (например, иглами, скрепками и т. д.) 	<ul style="list-style-type: none"> ▶ Проверьте барабан на отсутствие посторонних предметов или повреждений. ▶ Удалите посторонние предметы. ▶ Если барабан поврежден, позвоните в сервисный центр.
Износ ткани	<ul style="list-style-type: none"> ▪ Перегруженный барабан 	<ul style="list-style-type: none"> ▶ Уменьшите загрузку белья в барабан.
	<ul style="list-style-type: none"> ▪ Механическое истирание при стирке. 	<ul style="list-style-type: none"> ▶ Выберите дополнительную программу «Бережная».
	<ul style="list-style-type: none"> ▪ Образование катышков. 	<ul style="list-style-type: none"> ▶ Перед стиркой выверните белье наизнанку.

15 Запасные части

При заказе указывайте серийный номер (SN).

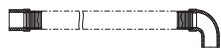

Сливной шланг
1,5 м/4,0 м



Устройство ава-
рийного
открывания

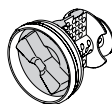

Фильтр посто-
ронних предметов

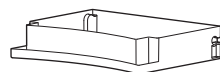

Сливная емкость

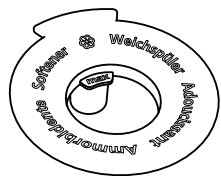

Сифон

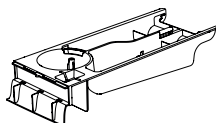

Отсек моющего
средства

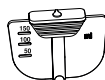

Перегородка для
жидких средств

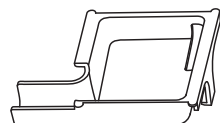

Сменный модуль
для отсека мою-
щего средства

V-ZUG Ltd предоставляет в распоряжение запчасти на протяжении 15 лет после передачи последнего прибора с данным типовым обозначением. Сохраняется право на отклонения от этого с учетом и соблюдением действующей Директивы по экологическому проектированию электропотребляющей продукции в отношении наличия запасных частей.

16 Технические характеристики

Общие указания

Высота	85 см
Ширина	59,5 см
Глубина	62,5 см
Вес	71 кг
Высота напора насоса	1,2 м
Загрузка	8 кг сухого белья
Подключение к водопроводной сети	Холодная вода G ^{3/4} "
Допустимое давление воды в водопроводной сети	0,1–0,6 МПа (1–6 бар)
Макс. высота напора сливного насоса	1,2 м
Скорость отжима	400, 600, 800, 1000, 1200, 1400, 1600 об/мин
Электрическое подключение	Параметры электрического подключения приведены на заводской табличке (см. страницу 67).

16.1 Источники света



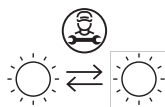

Источники света можно заменять только в сервисной службе.

Данное изделие содержит один источник света класса энергоэффективности E.



16.2 Сведения для контрольных инстанций

Настройка стандартной программы согласно EN 60456.

Программа	Загрузка	Операции
есо 40-60	8 кг, 4 кг или 2 кг	<ul style="list-style-type: none"> ▶ Закройте дверцу прибора. ▶ Нажмите на кнопку . ▶ Нажмите на кнопку .

16.3 Показатели расхода

Приведенные данные являются ориентировочными. Они рассчитаны на максимальную загрузку и могут изменяться, например, при стирке махровых тканей, очень холодной поступающей воде или меньшей загрузке.

Программы	A) [кг]	B) [ч:мин]	C) [кВтч/цикл]	D) [л/цикл]	E) [°C]	F) [%]	G) [об/мин]
есо 40-60	8	3 ч 38 мин	0,67	58	35	43	1600
есо 40-60	4	2 ч 47 мин	0,41	40	30	44	1600
есо 40-60	2	2 ч 47 мин	0,2	30	24	44	1600
Цветное белье 20 °C, легкое за- грязнение ³	8	0 ч 59 мин	0,3	70	20	56	1200
Цветное белье 60 °C, умеренное загрязнение ³	8	1 ч 30 мин	1,4	65	58	56	1200
Шерсть 30 °C ³	2,5	0 ч 47 мин	0,3	45	29	83	800
Sprint 30 °C ³	2,5	0 ч 27 мин	0,3	40	26	66	1200
Цветное белье 40 °C, сильное за- грязнение ³	8	1 ч 55 мин	1	90	40	56	1200

A) Номинальная загрузка [килограмм]

B) Длительность программы [часы и минуты]

C) Расход энергии [киловатт-часы/рабочий цикл]

D) Расход воды [литры/рабочий цикл]

E) Максимальная температура, которая достигается минимум на 5 минут в цикле стирке белья [градусы Цельсия]

F) Остаточная влажность после цикла стирки [процент]

G) Скорость отжима, которая достигается при остаточной влажности F) [об/мин]

³ Ориентировочные значения

16.4 Технический паспорт изделия

Информация о продукте согласно Распоряжению ЕС 2019/2023

- ▶ Технический паспорт соответствующего изделия также можно найти на сайте www.vzug.com.

Гарантия

Гарантия производителя составляет 24 месяца с момента ввода прибора в эксплуатацию.

16.5 СПВ Система Поглощения Вибраций

Если при отжиге во время разгона барабана система управления прибором фиксирует сильный дисбаланс, то отжим прерывается один или несколько раз. В таком случае машина пытается лучше распределить белье по барабану.

При отжиге барабан, при необходимости, автоматически балансируется при любом числе оборотов путем заполнения полых ребер обоймы необходимым объемом воды. Таким образом, осуществляется бережный и оптимальный отжим белья.



16.6 Система экономии

В первые минуты выполнения программы система управления прибора определяет вид и количество белья.

Продолжение дозировки воды оптимизируется в зависимости от загрузки бельем, что обеспечивает расход только необходимого количества воды.

17 Общие советы

17.1 Экономия электроэнергии и воды

- Текстильные изделия с символами по уходу  и  стирать вместе для оптимальной энергоэффективности в программе .
- Как правило, наиболее эффективными в плане расхода энергии и воды являются программы стирки с более низкой температурой и длительным рабочим циклом.
- Используйте максимальные возможности загрузки соответствующих программ.
- При очень загрязненном белье или сильных пятнах используйте программы «Предварительная стирка» или «Замачивание».
- Для стирки слабо загрязненного белья без пятен пользуйтесь программой основной стирки «20 °C» или дополнительной функцией Sprint.
- Выберите дополнительную функцию «Сбережение энергии», если Длительность программы или бактерицидное действие высоких температур стирки не важны.
- Выберите дополнительную функцию OptiTime, если если стирка производится с отсрочкой старта или бактерицидное действие высоких температур стирки не важны.

Скорость отжима

Для потребления электроэнергии, уровня шума и остаточной влажности при последующей сушке определяющим фактором является настроенная скорость отжима. Чем выше настроенная скорость отжима, тем выше уровень шума и тем ниже остаточная влажность белья в конце программы.

об/мин	1600	1400	1200	1000	800	600	400
Остаточная влажность (хлопок)	~44 %	~47%	~52%	~60%	~70%	~90%	~110%

Автоматическое открывание дверцы

Эксплуатируйте прибор с включенным автоматическим открывателем дверцы. После открытия дверцы прибор сразу же переходит в состояние с минимально возможным потреблением электроэнергии.

17.2 Предотвращение повреждений

- Учитывайте символы по уходу на этикетках с бельем.
- Для обеспечения максимальной эффективности действия моющего средства следите за тем, чтобы выбранная температура стирки соответствовала рекомендуемому диапазону температур моющего средства.
- Не стирайте белое белье вместе с цветным.
- Вынимайте содержимое карманов или выворачивайте их наизнанку. Вынимайте посторонние предметы (монеты, гвозди, скрепки и т.п.).
- Очищайте щеткой карманы спецовок, используемых в металлообрабатывающей промышленности. Металлические опилки повреждают белье и вызывают образование пятен ржавчины.
- Молнии, крючки и петли следует застегнуть. Они могут повредить белье и барабан стиральной машины.
- Во избежание образования запутанных клубков застегивайте наволочки и пододеяльники, связывайте пояса и завязки передника.
- Стирайте в бельевом мешке или наволочке небольшие вещи (например, нейлоновые чулки, пояса) или вещи с замками-молниями и крючками.
- Отдельные пятна удалите перед стиркой соответствующими средствами.
- Сильно загрязненные участки (воротники, манжеты и т.д.) предварительно обработайте мылом, специальным моющим средством или пастой.
- Попоны для собак и лошадей с большим количеством волос и шерсти перед стиркой следует вычистить щеткой.

18 Утилизация

18.1 Упаковка



Детям ни в коем случае нельзя играть с упаковочным материалом (опасность травм и удушья). Храните упаковочный материал в безопасном месте или утилизируйте его согласно действующим предписаниям по охране окружающей среды.

18.2 Безопасность

Прибор следует сделать непригодным для эксплуатации, чтобы избежать несчастных случаев, вызванных неправильным использованием (например, в случае играющих детей):





- ▶ отсоединить прибор от электросети. Отсоединение стационарно установленного прибора должно осуществляться квалифицированным электриком. Затем обрезать сетевой кабель прибора.
- ▶ Снимите запор дверцы или исключите возможность его использования.

18.3 Утилизация



-  Символ «перечеркнутый мусорный бак» означает, что отработанные электрические и электронные приборы необходимо утилизировать отдельно (WEEE, Директива ЕС об утилизации электрического и электронного оборудования). Такие приборы могут содержать опасные для человека и окружающей среды вещества.
- Эти приборы необходимо утилизировать в специально отведенных пунктах сбора для переработки электрического и электронного оборудования. Их нельзя утилизировать вместе с несортированными бытовыми отходами. Тем самым вы вносите свой вклад в защиту ресурсов и окружающей среды.
- За дополнительной информацией обращайтесь в местные органы власти.

Адреса импортеров

			
AU/NZ	V-ZUG Australia Pty. Ltd. 2/796 High Street Kew East 3102, VIC AUSTRALIA	LB	Kitchen Avenue SAL Mirna El Chalouhi Highway Wakim Bldg, Jdeihah Beirut LEBANON
CN	V-ZUG (Shanghai) Domestic Appliance Co. Ltd. Raffles City Changning Office Tower 3 No. 1139 Changning Road 200051 Shanghai CHINA	RU	ООО «ХОМТЕК» ул. Дубининская, 57, корпус 1 113054 Москва Российская Федерация
AT/BE/ DK/DE/ ES/FR/ NO/NL/ LU/SE	V-ZUG Europe BV Evolis 102 8530 Harelbeke BELGIUM	SG	V-ZUG Singapore Pte. Ltd. 6 Scotts Road Scotts Square #03-11/12/13 228209 Singapore SINGAPORE
GB/IE	V-ZUG UK Ltd. 27 Wigmore Street London W1U 1PN GREAT BRITAIN	TH	V-ZUG (Thailand) Ltd. 140/36, 17th Floor ITF Tower, Silom Road Suriyawong Sub-district Bangrak District Bangkok 10500 THAILAND
HK/MO	V-ZUG Hong Kong Co. Ltd. 12/F, 8 Russell Street Causeway Bay HONG KONG	TR	GÜRELLER Anchor Sit.3A/1-2 Çayyolu 06690 ÇANKAYA/ANKARA TURKEY
IT	Frigo 2000 S.p.A Viale Fulvio Testi 125 20092 Cinisello Balsamo (Milano) ITALY	UA	Приватне підприємство «Стіріон» (корпорація МИПС) Вулиця Осипова, 37 65012 Одеса УКРАЇНА
IL	Digital Kitchen Hataarucha 3 6350903 Tel Aviv ISRAEL	VN	V-ZUG VIETNAM COMPANY LTD. 21st Floor, Saigon Centre, 67 Le Loi Ben Nghe Ward, District 1 Ho Chi Minh City, 700000 VIETNAM

19 Предметный указатель

Символы

AquaPlus	18
Увеличить/уменьшить	37
eco 40-60	13, 16
EcoManagement	10, 19
Включение	38
Индикация	30
OptiTime	17
Включение	38
Запуск	25
Отсрочка старта	
Включение	38
SN	8
V-ZUG-Home	10, 35

А

Автоматический открыватель дверцы	60
Адреса импортеров	62
Аллергикам	
Антиклещ	18
Антиклещ	18

Б

Бережная стирка	
Бережная	17
Детская одежда	15
Ручная стирка	14
Шелк	15
Шерсть	14
Блокировка клавиш	
Включение	38
Запуск программы	27
Открытие дверцы прибора	27
Прерывание программы	27

В

Верхняя одежда	15
Во избежание повреждения прибора	7
Воздухопроницаемая одежда	
Верхняя одежда	15
Время	37
Выдвижной ящик OptiDos	
Задвижение	44
Извлечение	42
Ручная очистка	41

Г

Гигиена прибора	17
Запуск	29

Д

Дата	37
------------	----

Дверца прибора	8
Деблокиратор	9
Демонстрационный режим	39
Детская одежда	
Текстильные программы	15
Джинсы	
Текстильные программы	16
Для заметок	66
Добавить моющее средство	22
Добавить ополаскиватель	22
Дополнительные функции	
Запуск	24, 30

Ё

Ёмкость	9, 12
Выбрать	23
Добавить средство	22
Задать средство	21
Слив воды	41
Уровень наполнения	12

Ж

Жесткость воды	32
Жидкие моющие средства	31

З

Заводская табличка	8, 67
Заводские настройки	39
Замачивание	18
Запасные части	57
Защита кожи	18
Включение	37
Защита от складок	
Отпаривание	16, 19
Звук кнопки	36

И

Индикатор гигиены	38
Интенсивность полоскания	
AquaPlus	18
Использование по назначению	
.....	6

К

Клапан для жидких моющих средств	8
Комбинированное моющее средство	
Био-стирка	19
Включение	38
Запуск	33
Стирка с мылом	19
Короткая программа	18

л	Ввод программы.....	26
Летнее/зимнее время	Выполняемая программа	26, 27
Льняное белье	Прибор	
Стирка с кипячением.....	Утилизация.....	61
	Проблемы.....	48
м	Программа	
Муфта	Запуск	10, 33, 36
Извлечение	Изменение	26
Очистка.....	Преждевременное прерывание	
	10
н	Прерывание.....	10, 28
Неисправности.....	Пуск с OptiDos.....	23
Новое белье	Программа очистки	12
FirstWash.....	Программы стирки цветного белья....	10, 13
Номер модели.....	Запуск	23, 33
	Пропитка	
о	Специальные программы.....	16
Область применения.....	Пух	
Обозначение модели	Текстильные программы	15
Одежда для отдыха	р	
Верхняя одежда	Распределители моющего средства.....	31
Окраска	Очистка.....	45
Освещение барабана.....	Рубашки	
Открытие дверцы	Текстильные программы	14
Открытие дверцы прибора	с	
Автоматич.....	Сбер. энергии	
Во время процесса стирки	EcoManagement.....	19
После окончания программы	Сбережение энергии	10
.....	Сбой в подаче электричества	
Отпаривание	47
Специальные программы.....	Серийный номер	8
Отсек OptiDos	Серийный номер (SN).....	67
Автоматическая очистка.....	Символы	5
Отсек моющего средства	Система экономии.....	59
Извлечение	Сифон.....	57
Очистка.....	Очистка.....	45
Отсрочка старта.....	Скорость отжима.....	18, 60
Запуск	Увеличить/уменьшить.....	37
Очистка	Сливная емкость	8, 57
Отсек OptiDos (автоматич.)	Сливной клапан.....	9
.....	Сливной шланг.....	57
Отсек OptiDos (вручную)	Служба поддержки и сервисного	
	обслуживания.....	67
п	Сменный модуль для отсека моющего	
Паз аварийной разблокировки дверцы.....	средства.....	57
Первый ввод в эксплуатацию	СПВ: система поглощения вибраций	59
.....	Специальные программы.....	10
Перегорodka для жидких средств	Запуск	24, 36
.....	Спортивная одежда	
Поддержка выбора.....	Верхняя одежда	15
Послегарантийное обслуживание	Спринт-программа	18
.....	Степень загрязнения.....	18
Предварительная стирка	Увеличить/уменьшить.....	37
Прерывание		

Стиральный порошок	31
Стирка с кипячением	10, 13
Запуск	23, 33

Т

Текстильные программы	
Запуск	23
Темная одежда	
Текстильные программы	16
Темное белье	
Текстильные программы	16
Технические вопросы	67
Тип	2
Тюль	
Текстильные программы	15

У

Указания по технике безопасности	
Общие	5
Уменьшение образования пены	
Мягкая вода.....	39
Уменьшение образования складок	
Отпаривание.....	16, 19
Уровень наполнения.....	12
Ускоренная стирка	10
Sprint.....	18
Отдельное полоскание.....	19, 26
Отдельный отжим.....	19, 26
Устранение неприятных запахов	
Гигиена прибора.....	17
Индикатор гигиены.....	38
Устройство аварийного открывания.....	57
Утилизация	61

Ф

Фавориты.....	10
Запуск	35
Фильтр посторонних предметов	
.....	8, 57
Очистка.....	46
Фоновая картинка.....	36

Ц

Цветное белье	
Программы стирки цветного белья	13
Текстильные программы	14

Ч

Чувствительная кожа	
Защита кожи.....	18

Ш

Шелк	
Текстильные программы	15
Шерстяные ткани	

Шерсть	14
Шторы	
Тюль.....	15

Э

Экономия электроэнергии	59
OptiTime	17
Сбережение энергии	17
Энергосберегающая стирка	
Отсрочка старта.....	17
Энергоэффективность	
есо 40-60.....	13, 16, 59
Сбережение энергии	59

Я

Язык	36
Яркость.....	36

20 Для заметок

21 Служба поддержки и сервисного обслуживания



В главе «Устранение неисправностей» можно получить ценные указания по устранению мелких неисправностей. Таким образом, необходимость в вызове сервисного техника отпадает, и появляется возможность сэкономить на связанных с этим затратах.

Информация о гарантии, предоставляемая компанией V-ZUG, содержится на сайте www.vzug.com →Сервисное обслуживание

→Информация о гарантии. Просьба внимательно с ней ознакомиться.

Зарегистрировать свой прибор фирмы V-ZUG можно в интернете на сайте www.vzug.com →Сервисное обслуживание

→Регистрация гарантии. В случае возможных неполадок это позволит получить квалифицированную техническую поддержку в течение всего гарантийного срока. Для регистрации потребуется серийный номер (SN) и наименование прибора. Эти сведения находятся на заводской табличке прибора.

Информация о приборе:

SN: _____ Прибор: _____

Эта информация должна быть всегда под рукой в случае обращения в сервисную службу компании V-ZUG. Спасибо.

Заводская табличка

- ▶ Откройте сливную емкость.
 - Заводская табличка находится слева возле фильтра посторонних предметов.

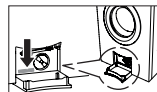

Серийный номер (SN) можно запросить следующим образом:

- ▶ Удерживайте кнопку **▶▶|** в нажатом положении, пока на сенсорном экране не появится сообщение «Настройки – SN 11042 000123».

Заказ на ремонт

На сайте www.vzug.com→Сервисное обслуживание→Номер сервисной службы указан телефонный номер ближайшего к вам сервисного центра компании V-ZUG.



Технические вопросы, принадлежности, послегарантийное обслуживание

Сотрудники компании V-ZUG охотно помогут решить все организационные и технические вопросы, примут заказ на комплектующие и запасные части или проинформируют о новейших договорах на сервисное обслуживание.



Краткая инструкция

Вначале прочтите указания по технике безопасности, приведенные в данной инструкции.

Запуск программы без использования OptiDos

- ▶ Включите прибор и откройте водопроводный кран.
- ▶ Нажмите кнопку . Дверца прибора откроется.
- ▶ Загрузите белье.
- ▶ Загрузите моющее средство в лоток.
- ▶ Выберите программу и дополнительные функции (при необходимости).
- ▶ Нажмите кнопку . Программа запустится.

Запуск программы с использованием OptiDos

- ▶ Включите прибор и откройте водопроводный кран.
- ▶ Нажмите кнопку . Дверца прибора откроется.
- ▶ Загрузите белье.
- ▶ Активируйте OptiDos в настройках пользователя.
- ▶ Задайте тип моющего средства/ополаскивателя.
- ▶ Задайте объем дозировки.
- ▶ Добавьте моющее средство/ополаскиватель в отсек OptiDos.
- ▶ Выберите программу
- ▶ Выберите емкость.
- ▶ При необходимости выберите дополнительные функции.
- ▶ Нажмите кнопку . Программа запустится.

После окончания программы

- ▶ Нажмите на кнопку  и выгрузите белье.
- ▶ Промойте распределителя моющих средств.
- ▶ Прикройте дверцу, не закрывая ее полностью.



1226756-02

