

RUS

**ПОДРОБНАЯ
ИНСТРУКЦИЯ
ПО ЭКСПЛУАТАЦИИ
СТИРАЛЬНОЙ МАШИНЫ**

gorenje

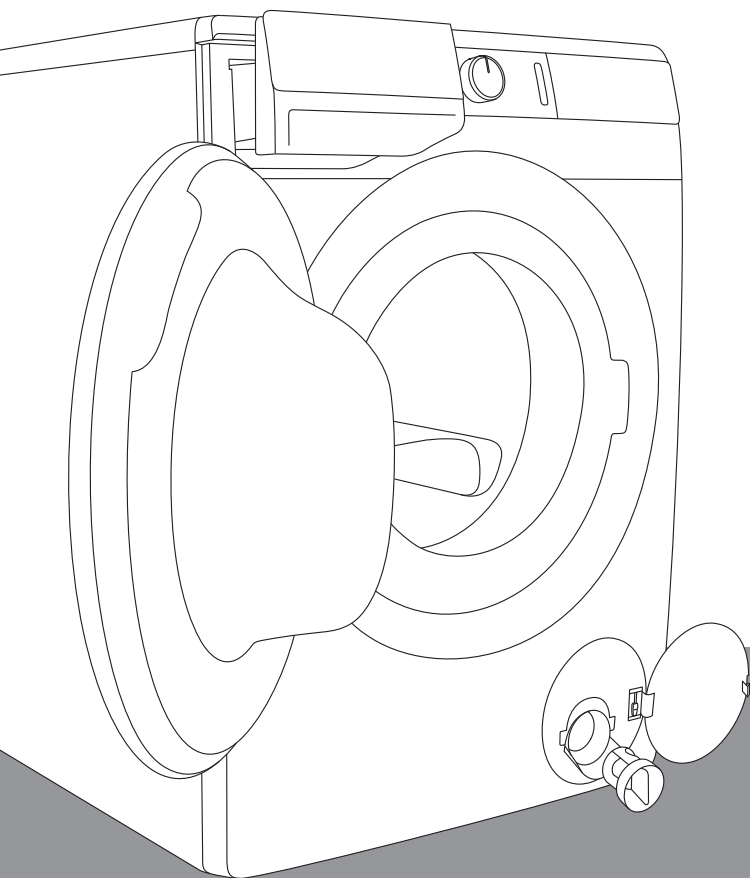

Современная жизнь насыщена событиями и делами. Мы заботимся о том, чтобы стирка доставляла Вам меньше хлопот. Инновационные технологии и новейшие достижения в области ухода за бельем, применяемые в новых стиральных машинах, облегчат Ваши повседневные домашние дела. Новые технологии, используемые в стиральной машине, обеспечивают бережный уход за любой одеждой и сводят образование складок к минимуму. Наши стиральные машины заботятся об окружающей среде, максимально эффективно расходуют электроэнергию, воду и моющие средства.

Стиральные машины предназначены только для использования в быту для стирки изделий, на этикетке которых указано, что они подходят для стирки в стиральной машине.

В инструкции используются символы, которые обозначают следующее:



Информация, совет, подсказка или рекомендация



Предупреждение об опасности



Предупреждение об опасности поражения электрическим током



Предупреждение о горячей поверхности



Предупреждение об опасности пожара



Внимательно прочитайте инструкцию!

СОДЕРЖАНИЕ

4 МЕРЫ БЕЗОПАСНОСТИ	ВВЕДЕНИЕ
10 ОПИСАНИЕ СТИРАЛЬНОЙ МАШИНЫ 11 Технические данные 12 Панель управления	
16 УСТАНОВКА И ПОДКЛЮЧЕНИЕ 16 Снятие транспортировочных винтов 17 Перемещение и повторная транспортировка 17 Выбор помещения 17 Регулировка ножек 18 Размещение стиральной машины 20 Подключение к водоснабжению 21 Подключение к сливу 22 Подключение к электросети	ПОДГОТОВКА К РАБОТЕ
23 ПЕРЕД ПЕРВОЙ СТИРКОЙ	
24 СТИРКА ПО ШАГАМ (1–6) 24 Шаг 1: Проверьте этикетки изделий 25 Шаг 2: Подготовка белья 27 Шаг 3: Выбор программы 33 Шаг 4: Дополнительные функции 39 Шаг 5: Запуск программы 39 Шаг 6: Конец программы	СТИРКА ПО ШАГАМ
40 ОСТАНОВКА И ИЗМЕНЕНИЕ ПРОГРАММЫ	
42 ОЧИСТКА И ОБСЛУЖИВАНИЕ 42 Очистка дозатора моющих средств 43 Очистка фильтра заливного шланга, отсека дозатора и резинового уплотнителя дверцы 44 Очистка фильтра насоса 45 Очистка машины снаружи	ОЧИСТКА И ОБ- СЛУЖИВАНИЕ
46 УСТРАНЕНИЕ НЕИСПРАВНОСТЕЙ 46 Что делать ...? 46 Таблица ошибок и неисправностей 51 Сервисное обслуживание	
52 РЕКОМЕНДАЦИИ ПО СТИРКЕ И ЭКОНОМИИ ПРИ ПОЛЬЗОВАНИИ СТИРАЛЬНОЙ МАШИНОЙ 56 УТИЛИЗАЦИЯ	УСТРАНЕНИЕ НЕИСПРАВНО- СТЕЙ ДОПОЛНИ- ТЕЛЬНАЯ ИН- ФОРМАЦИЯ

МЕРЫ БЕЗОПАСНОСТИ



Перед использованием стиральной машины обязательно прочитайте инструкцию по эксплуатации!

Не пользуйтесь прибором, если вы не прочитали или не поняли инструкцию по эксплуатации.

Инструкция по эксплуатации разработана для разных моделей стиральных машин, поэтому может включать функции и оборудование, которых нет в вашем приборе.

Несоблюдение инструкции по эксплуатации и неправильное использование прибора может привести к травмам, повреждению прибора и белья. Держите инструкцию по эксплуатации вблизи от стиральной машины.

Инструкцию по эксплуатации вы можете найти на нашем сайте: www.gorenje.com.

Прибор предназначен для использования в бытовых и аналогичных условиях, в частности:

- в кухонных зонах для персонала в магазинах, офисах и прочих производственных условиях;
- в частных домах;
- постояльцами в гостиницах, мотелях и прочей инфраструктуре жилого типа;
- в местах ночлега и завтрака.

Соблюдайте указания по правильной установке стиральной машины Gorenje и подключению к водоснабжению и электросети (см. раздел «УСТАНОВКА И ПОДКЛЮЧЕНИЕ»).

Подключение к сетям водо- и электроснабжения может выполнять только квалифицированный специалист.

Ремонт и техническое обслуживание связаны с техникой безопасности и должны выполняться квалифицированным специалистом.

В целях безопасности замену **поврежденного присоединительного кабеля** может производить только квалифицированный или авторизованный специалист.

Нельзя подключать прибор к электросети через внешнее отключающее устройство, например, таймер, а также к электросети, поставщик которой производит частые отключения электроэнергии.

Не допускается установка стиральной машины в помещении с температурой ниже 5°C, так как замерзшая вода может повредить детали машины.

Вентиляционные отверстия в основании стиральной машины не должны быть закрыты ворсом ковра.

Для подключения стиральной машины к водоснабжению используйте прилагаемые в комплекте заливной шланг и прокладки. Давление воды должно составлять 0,05-0,8 Мпа (0,5-8 бар).

Для подключения стиральной машины к водоснабжению используйте только новый заливной шланг. Не используйте старый заливной шланг!

Конец сливного шланга не должен быть погружен в воду, в том числе сливаемую.

Перед началом стирки нажмите на дверцу стиральной машины в обозначенном месте, чтобы замок защелкнулся. Во время работы нельзя открыть дверцу машины.

Перед первой стиркой рекомендуется удалить любые загрязнения из барабана стиральной машины, используя программу Cotton 90°C (Хлопок 90°C) (см. ТАБЛИЦУ ПРОГРАММ).

После завершения стирки перекройте поступление воды (закройте кран) и выньте вилку присоединительного кабеля из розетки.

Используйте стиральную машину для стирки только таким образом, как описано в данной инструкции. Машина не предназначена для сухой химической чистки.

Используйте моющие средства и средства по уходу за бельем, предназначенные для автоматических стиральных машин. Производитель не несет ответственность за возможные повреждения, окрашивание уплотнителей и пластмассовых деталей машины вследствие неправильного использования отбеливателей и красителей для белья.

Для удаления накипи используйте только средства, содержащие компоненты для защиты от коррозии. Следуйте указаниям производителя средства. После очистки от накипи включите несколько полосканий или программу Drum clean (Самоочистка), чтобы смыть остатки кислоты (например, уксуса).

 Не используйте чистящие средства, содержащие растворители, так как существует опасность выделения ядовитых газов, повреждения прибора, а также опасность возгорания и взрыва.

Во время стирки в стиральной машине не образуются ионы серебра.

Использование прибора людьми (включая детей) с ограниченными физическими и психическими способностями, а также не имеющими достаточного опыта или знаний для его использования, допускается, только если они были обучены пользованию прибором лицом, ответственным за их безопасность.

БЕЗОПАСНОСТЬ ДЕТЕЙ

Прежде чем закрыть дверцу прибора и запустить программу, проверьте, что в барабане нет ничего, кроме белья (например, ребенок может залезть в барабан и закрыть дверцу изнутри).

Храните моющее средство и кондиционер для белья в недоступном для детей месте.

Включайте Блокировку от детей. См. раздел «ВЫБОР ПАРАМЕТРОВ СТИРКИ/Блокировка от детей».

Дети младше трех лет не должны находиться вблизи машины или должны быть под постоянным присмотром.

Прибор соответствует всем предписанным в области безопасности стандартам.

Использование прибора детьми старше восьми лет и людьми с ограниченными физическими, двигательными и психическими способностями, а также не имеющими достаточного опыта или знаний для его использования, допускается только под присмотром, если они были обучены пользованию прибором и предупреждены о возможной опасности, связанной с неправильной эксплуатацией прибора. Не позволяйте детям играть с прибором! Дети могут очищать прибор и осуществлять его обслуживание только под присмотром!

ОПАСНОСТЬ ГОРЯЧЕЙ ПОВЕРХНОСТИ

При высокой температуре стирки стекло дверцы нагревается. Опасность ожога! Следите, чтобы дети не находились вблизи стекла дверцы.

Стиральная машина должна использоваться только с соединительным кабелем, поставляемым в комплекте с машиной.

ОПИСАНИЕ СТИРАЛЬНОЙ МАШИНЫ

ВИД СПЕРЕДИ

- 1 Панель управления
- 2 Кнопка Старт/Пауза
- 3 Переключатель программ
- 4 Кнопка Включение/Выключение
- 5 Дозатор моющих средств
- 6 Дверца стиральной машины
- 7 Заводская табличка
- 8 Фильтр насоса

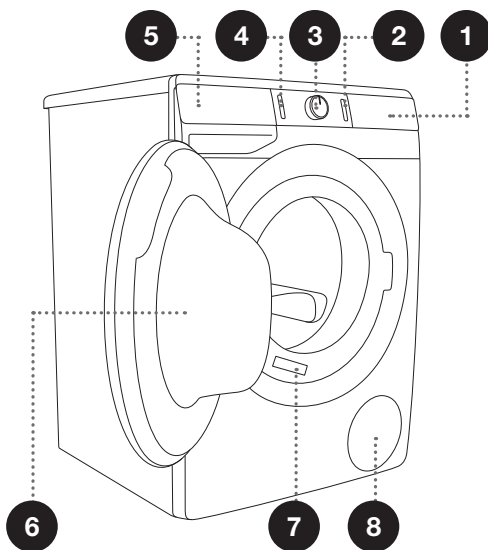

ВИД СЗАДИ

- 1 Заливной шланг
- 2 Присоединительный кабель
- 3 Сливной шланг
- 4 Регулируемые ножки

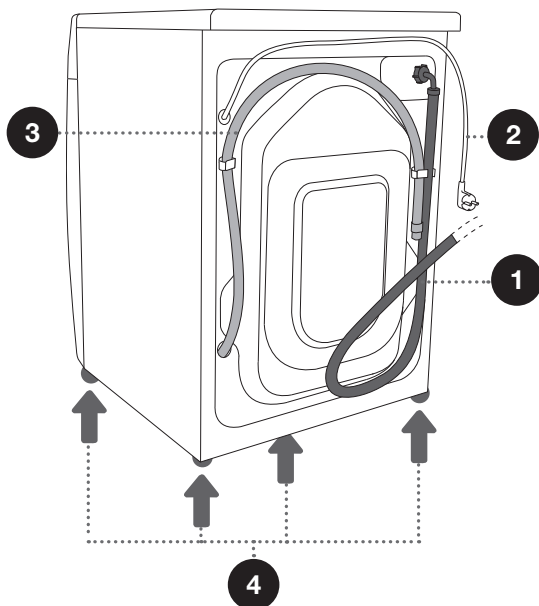

ТЕХНИЧЕСКИЕ ДАННЫЕ

(В ЗАВИСИМОСТИ ОТ МОДЕЛИ)

Заводская табличка с основными данными находится на передней стенке стиральной машины около загрузочного люка (см. раздел «ОПИСАНИЕ СТИРАЛЬНОЙ МАШИНЫ»).

Максимальная загрузка	см. заводскую табличку		
Ширина	600 мм	600 мм	600 мм
Высота	850 мм	850 мм	850 мм
Глубина стиральной машины (а)	465 мм	545 мм	610 мм
Глубина с закрытой дверцей	495 мм	577 мм	640 мм
Глубина с открытой дверцей (b)	980 мм	1062 мм	1125 мм
Вес стиральной машины	X кг (в зависимости от модели)		
Номинальное напряжение	см. заводскую табличку		
Присоединительная мощность	см. заводскую табличку		
Подключение	см. заводскую табличку		
Давление воды	см. заводскую табличку		
Ток	см. заводскую табличку		
Частота	см. заводскую табличку		

Заводская табличка

gorenje	TYPE: PS22/XXXXX	MODEL: XXXXXX.X	
	Art.No.: XXXXXX	Ser.No.: XXXXXXXX	IPX4
	XXX-XXX V ~ XX Hz ⚡ XX A Pmax.: XXXX W		CE
	⚡ XXXX W ⌚ XXXX/min X kg 0,05-0,8 MPa		
			MADE IN SLOVENIA

ПАНЕЛЬ УПРАВЛЕНИЯ (В ЗАВИСИМОСТИ ОТ МОДЕЛИ)

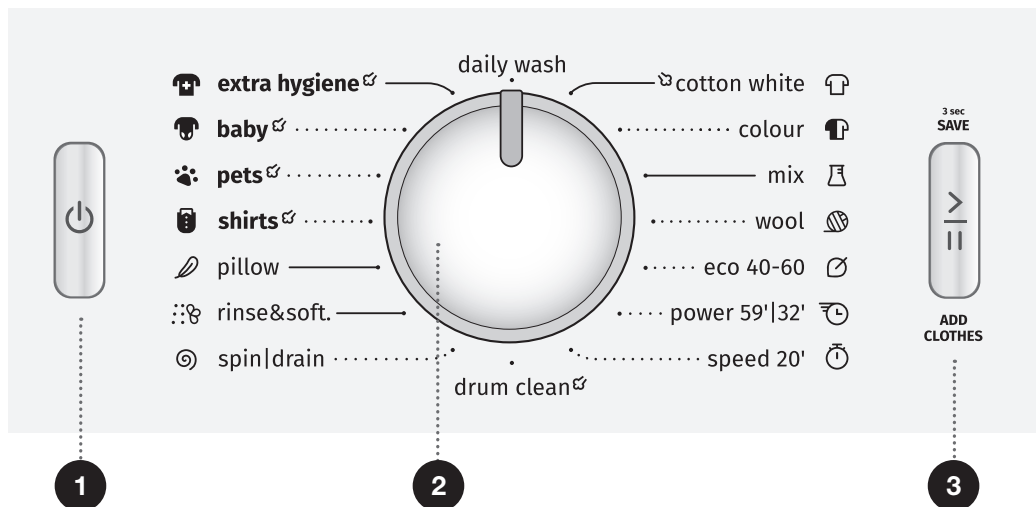

1 КНОПКА ВКЛЮЧЕНИЕ/ ВЫКЛЮЧЕНИЕ

Для включения и выключения стиральной машины, а также отмены (сброса) программы стирки.

2 ПЕРЕКЛЮЧАТЕЛЬ ПРОГРАММ

3 КНОПКА СТАРТ/ПАУЗА

Запуск и приостановка программы стирки.

Подсветка кнопки: при запуске и остановке мигает, после запуска программы светится.

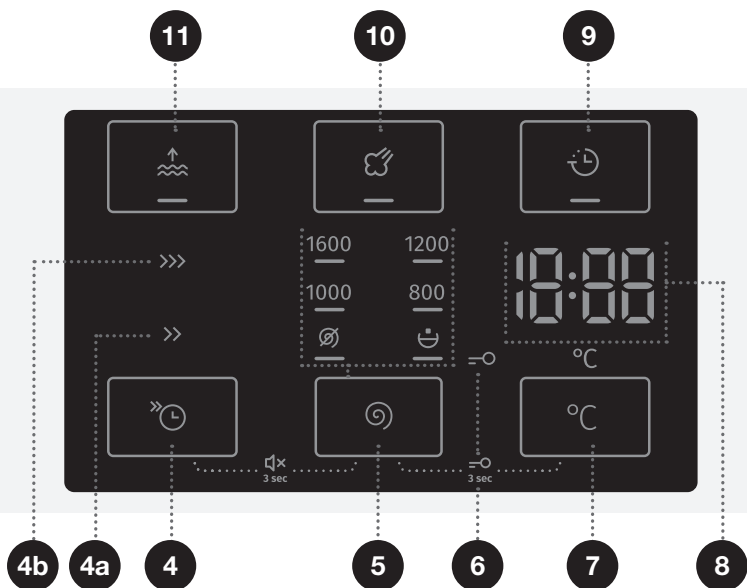

4 Функция FAST

(БЫСТРАЯ СТИРКА)

4a FAST >> (БЫСТРАЯ)

4b SUPER FAST >>>

(СУПЕРБЫСТРАЯ)

Сокращение времени программы стирки

5 SPIN (ОТЖИМ)

(СКОРОСТЬ ОТЖИМА 1600/СЛИВЕ  / НАСОС-СТОП 

Установка параметров отжима.

4+5 ВКЛЮЧЕНИЕ/ ВКЛЮЧЕНИЕ

звука

Нажмите позицию 4+5 и удерживайте в течение 3 секунд.

6 Индикатор БЛОКИРОВКА ОТ ДЕТЕЙ

7 ТЕМПЕРАТУРА СТИРКИ °C

Выбор температуры стирки

5+7 ВКЛЮЧЕНИЕ/ ВЫКЛЮЧЕНИЕ

блокировки от детей

Нажмите позицию 5+7 и удерживайте в течение 3 секунд.

8 ДИСПЛЕЙ

отображает:

- настраиваемые функции,
- время до окончания программы,
- информацию для пользователя.

9 DELAY END (ОТСРОЧКА ОКОНЧАНИЯ)

Установка отложенного запуска программы

10 STEAM (ПАР)

Выбор функции для освежения белья

11 WATER+ (ВОДА+)

Установка повышенного уровня воды

(В ЗАВИСИМОСТИ ОТ МОДЕЛИ)

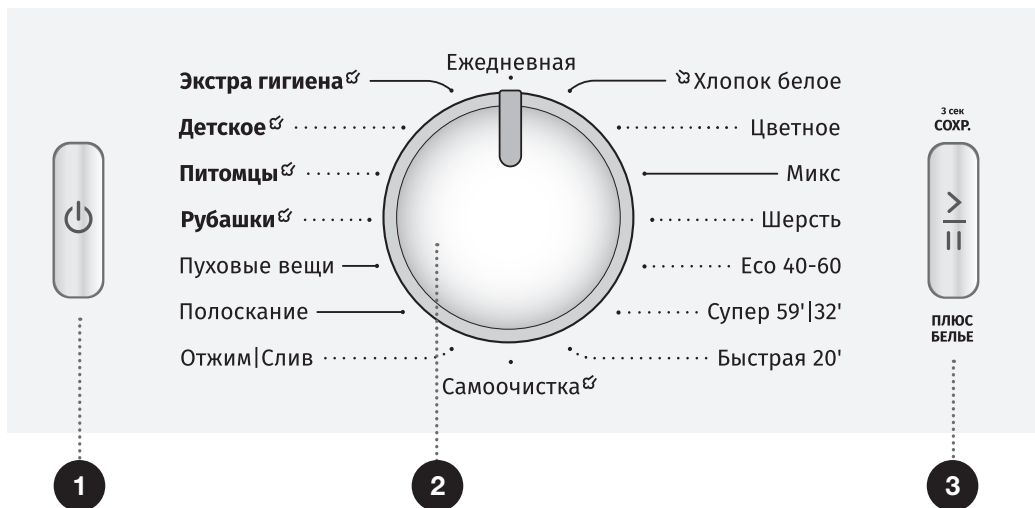

1 КНОПКА ВКЛЮЧЕНИЕ/ ВЫКЛЮЧЕНИЕ

Для включения и выключения стиральной машины, а также отмены (сброса) программы стирки.

2 ПЕРЕКЛЮЧАТЕЛЬ ПРОГРАММ

3 КНОПКА СТАРТ/ПАУЗА

Запуск и приостановка программы стирки.

Подсветка кнопки: при запуске и остановке мигает, после запуска программы светится.

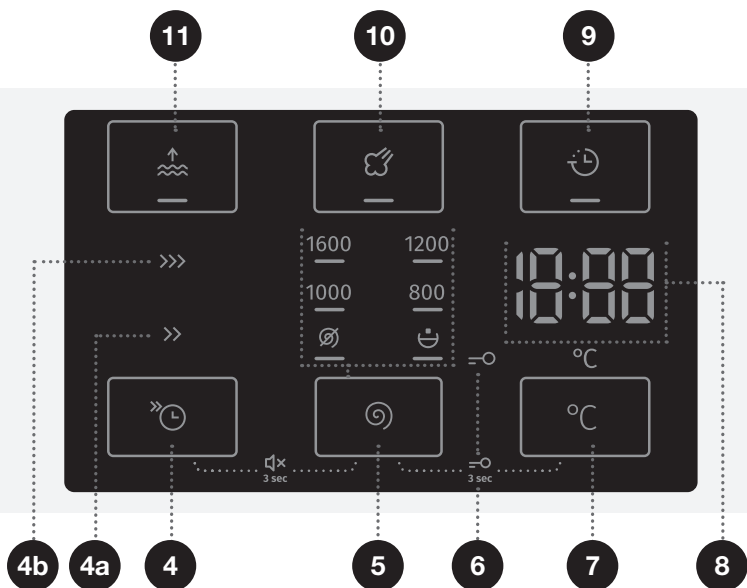

4 Функция БЫСТРАЯ

(БЫСТРАЯ СТИРКА)

4a БЫСТРАЯ >>

4b СУПЕРБЫСТРАЯ >>>

Сокращение времени программы стирки

5 ОТЖИМ

(СКОРОСТЬ ОТЖИМА

1600/СЛИВЕ  /

НАСОС-СТОП 

Установка параметров отжима.

4+5 ВКЛЮЧЕНИЕ/ ВЫКЛЮЧЕНИЕ звука

Нажмите позицию 4+5 и удерживайте в течение 3 секунд.

6 Индикатор БЛОКИРОВКА ОТ ДЕТЕЙ

7 ТЕМПЕРАТУРА СТИРКИ °C

Выбор температуры стирки

5+7 ВКЛЮЧЕНИЕ/ ВЫКЛЮЧЕНИЕ блокировки от детей

Нажмите позицию 5+7 и удерживайте в течение 3 секунд.

8 ДИСПЛЕЙ отображает:

- настраиваемые функции,
- время до окончания программы,
- информацию для пользователя.

9 ОТСРОЧКА ОКОНЧАНИЯ

Установка отложенного запуска программы

10 ПАР

Выбор функции для освежения белья

11 ВОДА+

Установка повышенного уровня воды

УСТАНОВКА И ПОДКЛЮЧЕНИЕ

☞ Удалите всю упаковку. При снятии упаковки будьте осторожны, чтобы не пораниться, а также не повредить прибор острым предметом.

СНЯТИЕ ТРАНСПОРТИРОВОЧНЫХ ВИНТОВ

⚠ Перед первым использованием машины обязательно снимите транспортировочные винты, так как включение заблокированной машины может привести к ее серьезным повреждениям. Гарантия на такие повреждения не распространяется!

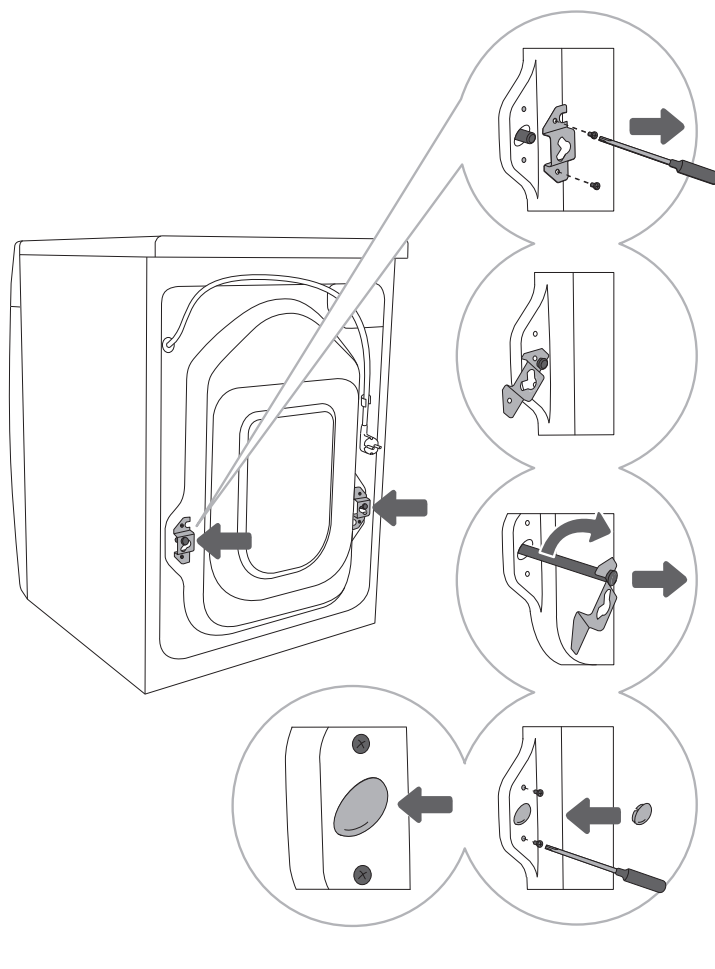

1 Отодвиньте шланги и открутите винты на задней стенке стиральной машины. Снимите две крепежные скобы.

2 Вставьте скобы в пазы на транспортировочных винтах, правую скобу перед этим переверните.

3 С помощью скоб поверните транспортировочные винты на 90° и извлеките.

4 Закройте гнезда транспортировочных винтов пластмассовыми заглушками и обратно прикрутите винты, которые вы открутили согласно пункту 1. Пластмассовые заглушки прилагаются в комплекте.

ПЕРЕМЕЩЕНИЕ И ПОВТОРНАЯ ТРАНСПОРТИРОВКА

☛ Перед тем как перемещать прибор, необходимо установить скобы и не менее одного транспортировочного винта во избежание повреждений стиральной машины из-за вибрации (см. раздел «УСТАНОВКА И ПОДКЛЮЧЕНИЕ/Снятие транспортировочных винтов»). Если винты и скобы утеряны, их можно заказать в авторизованном сервисном центре.

ВЫБОР ПОМЕЩЕНИЯ

☛ Пол, на который устанавливается стиральная машина, должен иметь бетонное основание, должен быть сухим и чистым, чтобы машина не скользила. Также необходимо очистить основание регулируемых ножек.

☛ Стиральная машина должна устанавливаться на ровную, устойчивую и прочную поверхность.

☛ При установке машины на стабильную подставку необходимо зафиксировать прибор во избежание опрокидывания.

РЕГУЛИРОВКА НОЖЕК

Вам потребуются уровень и гаечные ключи номер 32 (для ножек) и номер 17 (для контргайек).

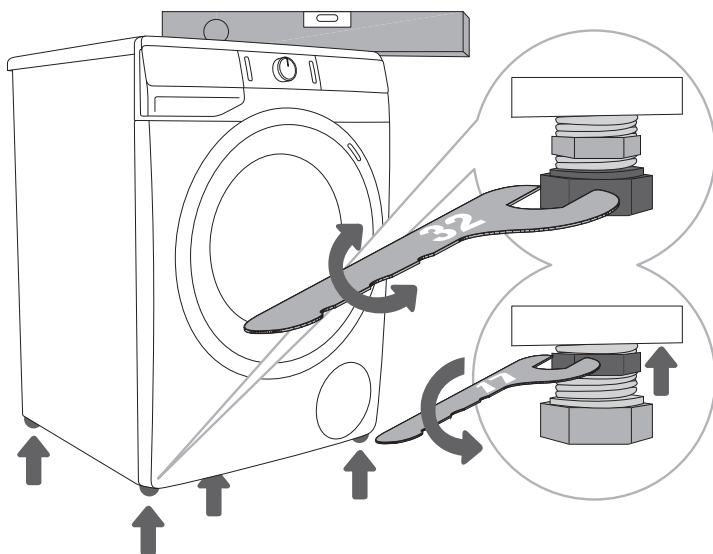

.....
1 Машину выставьте по уровню строго горизонтально, выворачивая или вворачивая регулируемые ножки.
.....

2 После регулировки высоты ножек закрутите контргайки (гайки, препятствующие самоотвинчиванию основных гаек) ключом номер 17 по направлению к дну машины ↑ (см. рис.).

⚠ Вибрация, перемещение и громкая работа стиральной машины могут быть следствием неправильно отрегулированных ножек. Неправильная регулировка ножек не является предметом гарантии.

⚠ Иногда при работе машины может появляться необычный или повышенный шум, что не является нормой для работы машины и, как правило, следствие неправильной установки.

РАЗМЕЩЕНИЕ СТИРАЛЬНОЙ МАШИНЫ

Если у вас сушильная машина Gorenje соответствующих (таких же) размеров, то ее можно установить на стиральную машину Gorenje с использованием специальных ножек-присосок или рядом со стиральной машиной (рис. 1 и 3).

Если стиральная машина Gorenje меньше (мин. глубина 545 мм) сушильной машины Gorenje, необходимо приобрести специальные кронштейны для сушильной машины (рис. 2). Обязательно использование ножек-присосок! Дополнительное оборудование (кронштейн для сушильной машины (a), ножки-присоски (b) и настенный кронштейн (c) для крепления к стене) можно приобрести в сервисном центре.

Поверхность, куда устанавливается прибор, должна быть чистой и ровной.

Стиральная машина Gorenje должна выдерживать вес установленной на нее сушильной машины Gorenje (см. раздел «ОПИСАНИЕ СТИРАЛЬНОЙ МАШИНЫ/Технические данные»).

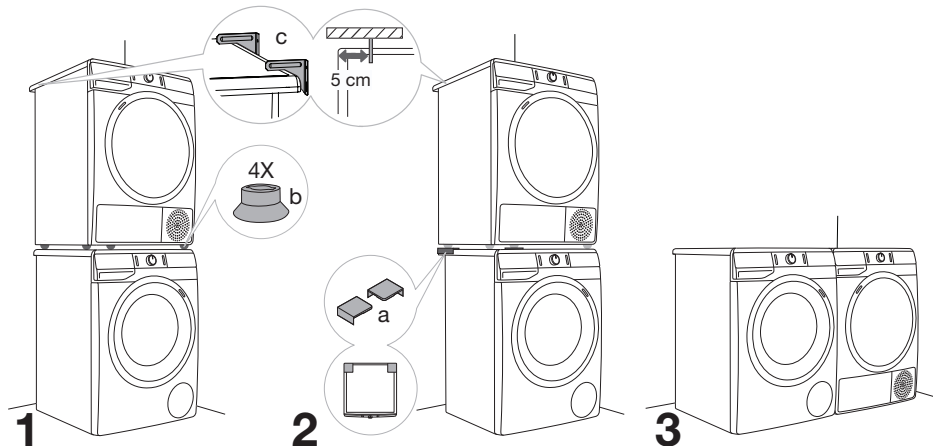

Смещение центра тяжести стиральной машины

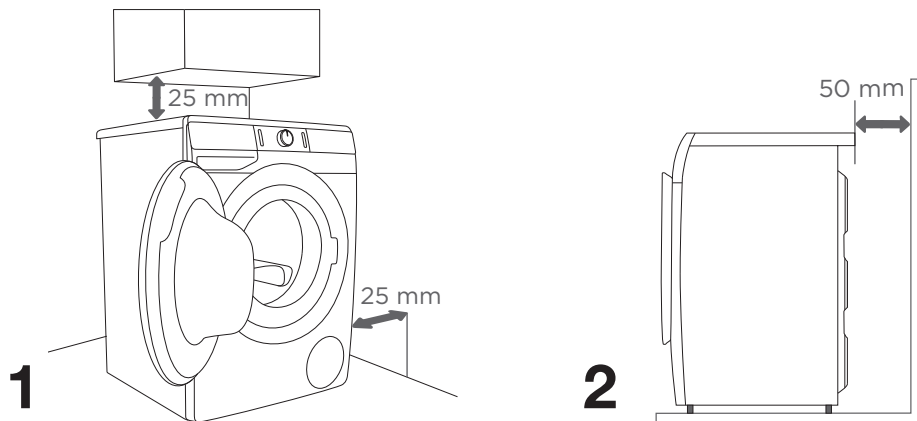

☼ Стиральная машина не должна устанавливаться близко к стенам или соседним элементам. Для оптимальной работы стиральной машины рекомендуется учитывать расстояния от стен, как показано на рисунке.

В случае несоблюдения минимальных требуемых зазоров, мы не можем гарантировать безопасную и правильную работу стиральной машины. Возможен также перегрев (рис. 1 и 2).

☼ Не устанавливайте стиральную машину под рабочую поверхность.

Открытие дверцы стиральной машины (вид сверху)

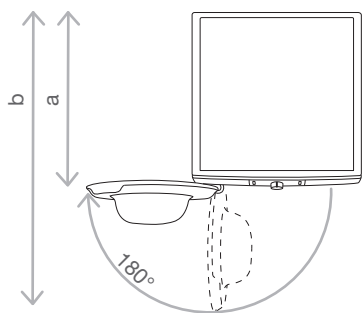

См. раздел «ОПИСАНИЕ СТИРАЛЬНОЙ МАШИНЫ/Технические данные».

a = глубина стиральной машины
b = глубина с открытой дверцей

ПОДКЛЮЧЕНИЕ К ВОДОСНАБЖЕНИЮ

Прикрутите шланг к водопроводному крану.

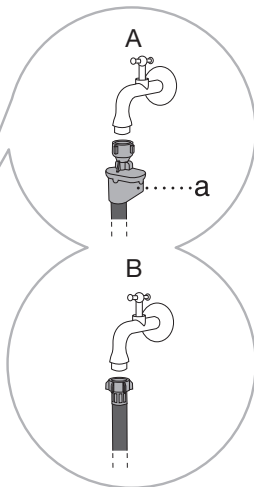
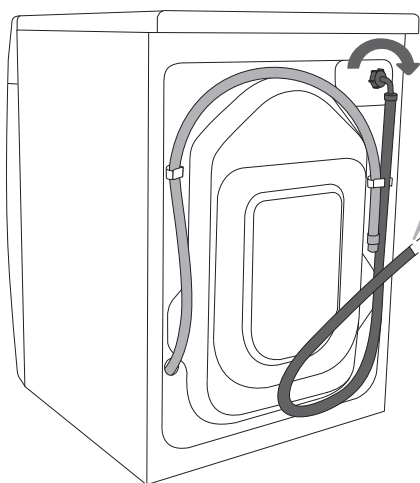

A AQUA - STOP
(в некоторых
моделях)

При повреждении
внутренней трубки
заливного шланга
подача воды в машину
перекрывается.
Окошко (a)
окрашивается
в красный цвет.
Заливной шланг
в этом случае
необходимо заменить.

B СТАНДАРТНОЕ
ПОДКЛЮЧЕНИЕ

☞ Для бесперебойной работы машины давление воды в водопроводной сети должно быть в пределах 0,05-0,8 Мпа (0,5-8 бар). Минимальное давление можно определить, измерив количество вытекающей воды. За 30 секунд из полностью открытого крана должно вытекать 1,2 литра воды.

☞ Заливной шланг крепко прикрутите руками (макс. 2 Н·м), чтобы избежать протечек воды. После прикручивания проверьте герметичность соединения. При подсоединении шланга нельзя пользоваться клещами и другими инструментами, так как можно повредить резьбу гайки.

☞ Используйте заливной шланг, поставляемый в комплекте с машиной. Не используйте старые и другие заливные шланги.

☞ Подсоединение заливного шланга к водопроводному крану должно обеспечивать достаточное и равномерное поступление воды.

ПОДКЛЮЧЕНИЕ К СЛИВУ

Конец сливного шланга установите на раковину или ванну или подсоедините непосредственно к сточной трубе диаметром не менее 4 сантиметров. Конец сливного шланга должен находиться на высоте не более 100 и не менее 60 сантиметров от пола. Сливной шланг можно установить тремя способами (А, В, С).

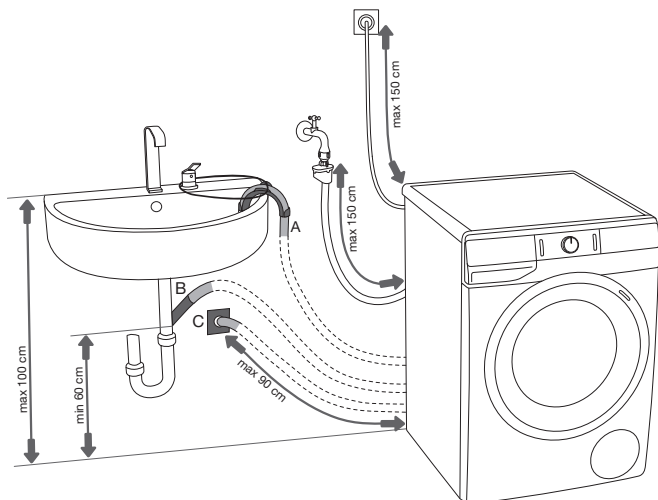

А Закрепите сливной шланг на раковине или ванне. Потяните шнур через пластмассовый кронштейн и закрепите сливной шланг так, чтобы он не соскальзывал на пол.

В Подсоедините сливной шланг непосредственно к сливной трубе раковины.

С Подсоедините сливной шланг во встроенную в стену сточную трубу с сифоном, который имеет возможность очистки.

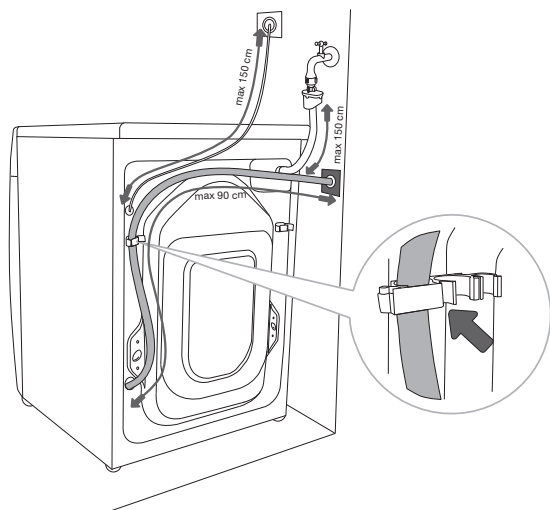

Д Сливной шланг должен быть закреплен и прикреплен к задней стенке стиральной машины, как показано на рисунке.

⚠ В случае несоблюдения правильного крепления сливного шланга, мы не можем гарантировать правильную работу стиральной машины.

ПОДКЛЮЧЕНИЕ К ЭЛЕКТРОСЕТИ

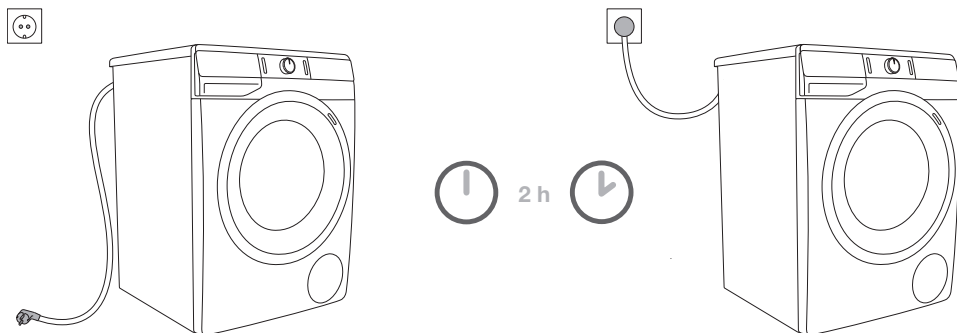

⚠ Перед подключением к электросети оставьте стиральную машину на 2 часа при комнатной температуре.

Машина должна быть подключена к заземленной электророзетке. После размещения машины и подключения к электросети должен быть обеспечен свободный доступ к розетке. Розетка должна иметь заземление (в соответствии с действующими предписаниями).

Технические данные вашей стиральной машины указаны в заводской табличке (см. раздел «ОПИСАНИЕ СТИРАЛЬНОЙ МАШИНЫ/Технические данные»).

⚠ Рекомендуется использовать защитное устройство от избыточного напряжения из-за опасности удара молнией.

⚠ Нельзя подключать стиральную машину к электросети с помощью удлинительного кабеля.

⚡ Не включайте прибор в розетку, предназначенную для электробритвы или фена для волос.

⚡ Ремонт и техническое обслуживание связаны с техникой безопасности и должны выполняться квалифицированным специалистом.

ПЕРЕД ПЕРВОЙ СТИРКОЙ

Проверьте, что стиральная машина отключена от электросети, и откройте дверцу, потянув на себя (рис. 1 и 2).

Перед первым использованием очистите барабан стиральной машины мягкой, а также влажной хлопчатобумажной тканью и водой или используйте программу Cotton 90°C (Хлопок 90°C). В барабане стиральной машины не должно быть белья, барабан должен быть пустым (рис. 3 и 4).

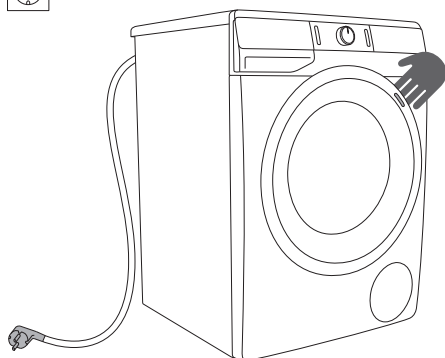

1

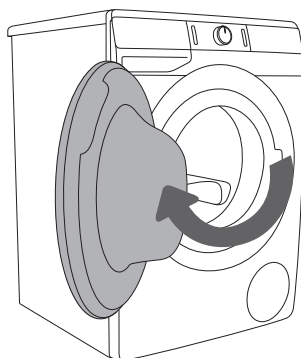

2



3

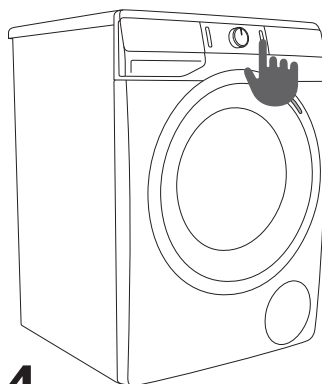

4

 Не используйте растворители и чистящие средства, которые могут повредить стиральную машину (следуйте указаниям производителя чистящего средства).

СТИРКА ПО ШАГАМ (1–6)

ШАГ 1: ПРОВЕРЬТЕ ЭТИКЕТКИ ИЗДЕЛИЙ

Нормальная стирка Деликатная стирка	Стирка при тем-ре до 90°C  	Стирка при тем-ре до 60°C  	Стирка при тем-ре до 40°C  	Стирка при тем-ре до 30°C  	Ручная стирка 	Не стирать 
Отбеливание	Отбеливание в холодной воде 		Не отбеливать 			
Химическая чистка	Любой растворитель 	Перхлорэтилен R11, R113 керосин 	Химическая чистка в керосине, чистом спирте и R113 	Химическая чистка запрещена 		
Глажение	Гладить при высокой тем-ре до 200°C 	Гладить при средней тем-ре до 150°C 	Гладить при низкой тем-ре до 110°C 	Не гладить 		
Сушка	Сушить на горизонтальной поверхности 	Сушить, не отжимая, в подвешенном состоянии  Сушить в подвешенном состоянии 	Сушить при нормальной температуре  Сушить при низкой температуре 	Не сушить в сушильной машине 		

ШАГ 2: ПОДГОТОВКА БЕЛЬЯ

1. Рассортируйте белье по типу ткани, цвету, степени загрязнения и допустимой температуре стирки (см. ТАБЛИЦУ ПРОГРАММ).
2. Вещи, которые оставляют ворс и катышки, стирайте отдельно.
3. Застегните пуговицы и молнии, завяжите тесемки, освободите карманы и выверните их наружу, снимите съемные детали с одежды, так как они могут повредить белье, внутренность стиральной машины или засорить сточную трубу.
4. Деликатное белье и мелкие вещи положите в специальный мешок для белья. (Специальный мешок для белья приобретается отдельно.)

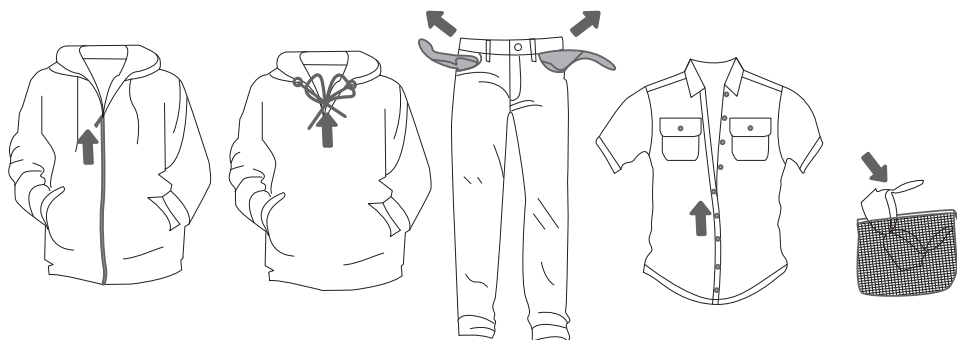

ВКЛЮЧЕНИЕ СТИРАЛЬНОЙ МАШИНЫ

Подключите стиральную машину к электросети, вставив вилку присоединительного кабеля в сетевую розетку. Подключите машину к подаче воды (откройте кран).

Нажмите кнопку (1) **ВКЛЮЧЕНИЕ/ВЫКЛЮЧЕНИЕ**, чтобы включить машину (рис. 1 и 2).

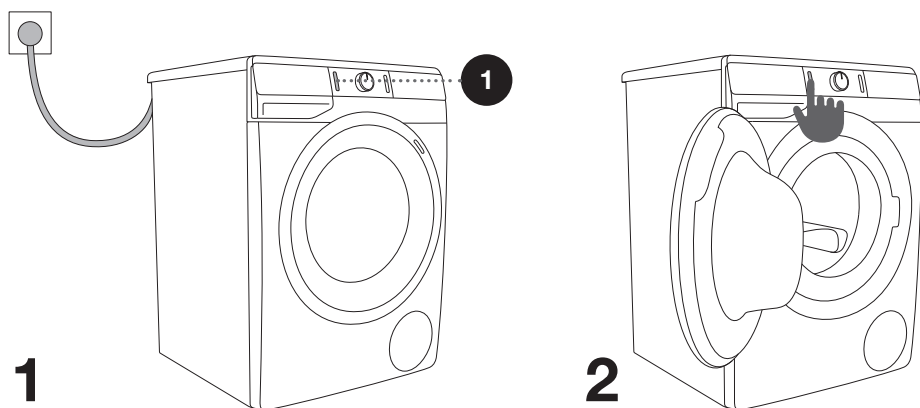

ЗАГРУЗКА БЕЛЬЯ

Откройте дверцу, потянув ее на себя (рис. 1).

Загрузите белье в барабан. Перед этим убедитесь, что барабан пустой (рис. 2).

Проверьте, чтобы белье не было зажато между дверцей и уплотнителем. Закройте дверцу (рис. 3).

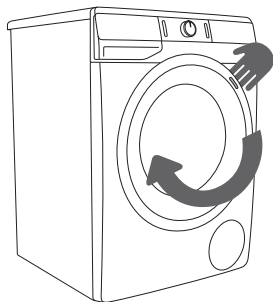

1

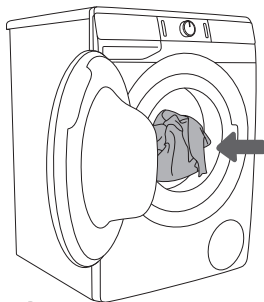

2

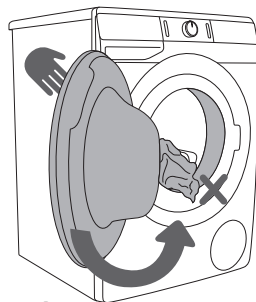

3

Не перегружайте барабан! См. ТАБЛИЦУ ПРОГРАММ и учитывайте номинальную загрузку, указанную в заводской табличке.

Перегрузка ухудшает результаты стирки.

ШАГ 3: ВЫБОР ПРОГРАММЫ

Для выбора программы поверните ручку переключателя программ (2) влево или вправо (в зависимости от типа/степени загрязнения белья). См. ТАБЛИЦУ ПРОГРАММ.

(залежати від моделі)

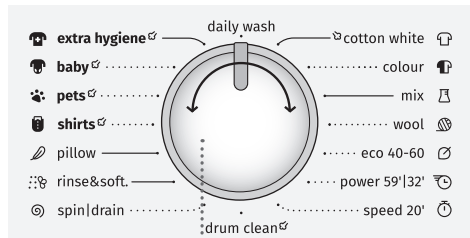

2

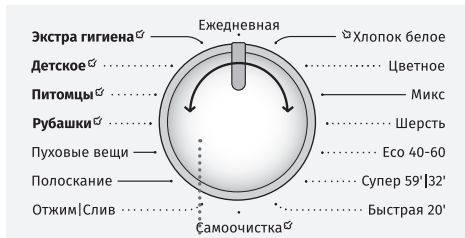

2

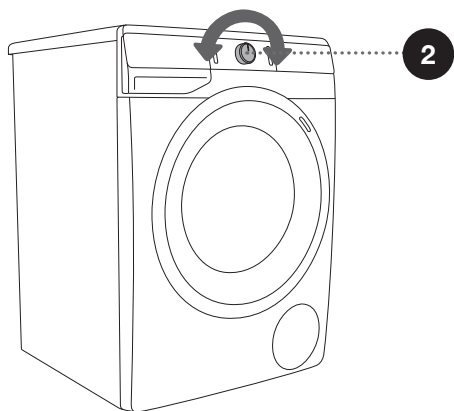









☀ Во время выполнения программы переключатель (2) автоматически не возвращается.

☀ Программы стирки — это программы полного цикла, включающие все фазы, в том числе смягчение и отжим (не относится к Дополнительным программам).

☀ Дополнительные программы — это самостоятельные программы, которые используются, если не нужен полный цикл стирки.

ТАБЛИЦА ПРОГРАММ

Программа (в зависимости от модели)	Макс. загрузка	Максимальная скорость отжима	Описание
 Cotton white  (Хлопок белое) 40°C - 90°C	* МАКС.	МАКС. ¹⁾	Программа для стирки белого и цветного хлопкового белья, полотенец, постельного белья и футболок. Можно выбрать температуру стирки, при этом следует учитывать указания на этикетке изделий. Скорость отжима можно установить по своему усмотрению. Машина подстраивает продолжительность стирки и расход воды под объем загрузки. Чтобы обработать белье паром перед стиркой, нажмите кнопку  .
 Cotton colour (Цветное) 20°C - 90°C	* МАКС.	МАКС. ¹⁾	Программа для цветного белья из хлопка и смесовых тканей с хлопком. Можно выбрать температуру стирки, при этом следует учитывать указания на этикетке изделий. Скорость отжима можно установить по своему усмотрению. Машина подстраивает продолжительность стирки и расход воды под объем загрузки.
 Mix (Микс) (Смешанное белье/Синтетика) 20°C - 60°C	3,5 kg	1200 ²⁾	Программа для стирки деликатных изделий из синтетики, смешанной ткани, вискозы и обычной стирки хлопка. Следует соблюдать инструкции на этикетке изделий.
 Wool (Шерсть) 20°C - 40°C	2 kg	800	Деликатная программа для белья из шерсти, шелка и изделий, предназначенных для ручной стирки. Максимальная температура стирки 40°C. Программа выполняет короткий финальный отжим. Максимальная скорость отжима 800 об./мин.
 Eco 40-60	* МАКС.	МАКС. ¹⁾	Стирка белья из хлопка с нормальной степенью загрязнения, которое можно стирать при температуре 40°C и 60°C.
 Power 59'/32' (Супер 59'/32') 40°C	* МАКС.	МАКС. ¹⁾	Программа автоматически подстраивает продолжительность основной стирки и количество циклов полоскания под количество белья, загруженного в машину.





* Максимальная декларируемая загрузка (МАКС.) - см. заводскую табличку

** Половинная загрузка (1/2)

/ Любая загрузка (0 кг – МАКС. кг)

¹⁾ Максимальная скорость отжима (МАКС.) - см. заводскую табличку

²⁾ В зависимости от модели

Программа (в зависимости от модели)	Макс. загрузка	Максимальная скорость отжима	Описание
 Speed 20¹ (Быстрая 20¹) 30°C	2,5 kg	1000 ²⁾	Программа быстрой стирки для белья, которое необходимо только освежить.
Drum clean  (Самоочистка)	0 kg		Программа для очистки барабана и удаления остатков моющих средств и микроорганизмов. Для выбора программы поверните переключатель программ в положение Drum clean (Самоочистка). Включение других функций невозможно. Программа выполняется без загрузки белья. Не добавляйте моющее средство или кондиционер! Можно добавить спиртовой уксус (примерно 200 мл) или соду (1 ст. л. или 15 г). Включайте программу не реже одного раза в месяц.
 Spin/Drain (Отжим/Слив) (Скорость отжима/Слив) (Дополнительная программа)	/	МАКС. ¹⁾	Программа для отжима белья. Если необходимо только слить воду из барабана без отжима, нажимая на сенсор (5) SPIN (ОТЖИМ)  , выберите  (Слив).
 Rinse&Softening (Полоскание) (Полоскание и смягчение) (Дополнительная программа)	/	МАКС. ¹⁾	Программа для смягчения, крахмаливания и пропитки выстиранного белья. Ее можно использовать для полоскания, при этом не нужно добавлять моющее средство и кондиционер. Программа завершается финальным отжимом. В дополнительных функциях можно добавить функцию WATER+  (ВОДА+).
 Pillow (Пуховые вещи) 20°C - 40°C	** (1/2)	800	Программа для стирки подушек, пуховиков и подобных изделий. Выполняется при низкой температуре, повышенном уровне воды, деликатном вращении барабана и низкой скорости отжима.









* Максимальная декларируемая загрузка (МАКС.) - см. заводскую табличку

** Половинная загрузка (1/2)

/ Любая загрузка (0 кг – МАКС. кг)

¹⁾ Максимальная скорость отжима (МАКС.) - см. заводскую табличку

²⁾ В зависимости от модели

Программа (в зависимости от модели)	Макс. загрузка	Максимальная скорость отжима	Описание
 Shirts  (Рубашки) (Рубашки с паром) 20°C - 40°C	3,5 kg	1200 ²⁾	Стирка изделий из хлопка, микроволокна и синтетики, воротничков и манжет. Программа выполняется при низкой температуре, с повышенным уровнем воды и деликатным отжимом. По умолчанию установлена скорость отжима 800 об./мин. Чтобы обработать белье паром перед стиркой, нажмите кнопку  .
 Pets  (Питомцы) 30°C - 60°C	* МАКС.	МАКС. ¹⁾	Программа для удаления шерсти домашних животных с белья. Программа включает предварительную стирку и дополнительные полоскания. После завершения программы очистите стекло дверцы стиральной машины и фильтр насоса от шерсти. После завершения программы рекомендуется запустить программу «Drum clean (Самоочистка)», чтобы полностью смыть шерсть. Предварительная стирка уже включена в программу. Чтобы обработать белье паром перед стиркой, нажмите кнопку  .
 Baby  (Детское) (Детская одежда) 40°C - 90°C	* МАКС.	МАКС. ¹⁾	Программа для стирки одежды, требующей особого ухода, например, одежды малышей или одежды людей с чувствительной кожей. Рекомендуется вывернуть изделия наизнанку, чтобы удалить с ткани чешуйки кожи и остатки моющих средств. Программа дольше стирает белье при высокой температуре и включает дополнительное полоскание, чтобы удалить остатки моющих средств. Поддерживается температура стирки. Предварительная стирка уже включена в программу. Чтобы обработать белье паром перед стиркой, нажмите кнопку  .

* Максимальная декларируемая загрузка (МАКС.) - см. заводскую табличку

** Половинная загрузка (1/2)

/ Любая загрузка (0 кг – МАКС. кг)

¹⁾ Максимальная скорость отжима (МАКС.) - см. заводскую табличку

²⁾ В зависимости от модели

Программа (в зависимости от модели)	Макс. загрузка	Максимальная скорость отжима	Описание
 Extra hygiene  (Экстра гигиена) 40°C - 90°C	* МАКС.	МАКС. ¹⁾	Программа для стирки хлопковой одежды, требующей особого ухода, например, одежды людей, имеющих чувствительную кожу или страдающих аллергией. Рекомендуется вывернуть изделия наизнанку, чтобы удалить с ткани чешуйки кожи и остатки моющих средств. Чтобы обработать белье паром перед стиркой, нажмите кнопку  .
Daily wash (Ежедневная) 30°C	* МАКС.	МАКС. ¹⁾	Программа автоматически подстраивает продолжительность основной стирки и количество циклов полоскания под количество белья, загруженного в машину. Ежедневный уход за цветной одеждой из хлопка, синтетики и смешанных тканей.

* Максимальная декларируемая загрузка (МАКС.) - см. заводскую табличку

** Половинная загрузка (1/2)

/ Любая загрузка (0 кг – МАКС. кг)

¹⁾ Максимальная скорость отжима (МАКС.) - см. заводскую табличку

²⁾ В зависимости от модели

 Дозируйте порошковые или жидкие моющие средства в соответствии с инструкциями производителя с учетом температуры стирки, выбранной программы стирки, степени загрязнения белья и жесткости воды.

Если в стиральной машине наблюдается обильное пенообразование или пена выходит наружу через дозатор моющих средств, выстиранное белье необходимо тщательно прополоскать в большом количестве воды. Выберите программу стирки без использования моющего средства.

 Максимальная загрузка белья при стирке в килограммах (для программы Хлопок) указана в заводской табличке, которая находится около загрузочного люка (см. раздел «ОПИСАНИЕ СТИРАЛЬНОЙ МАШИНЫ/Технические данные»).

 Максимальная, или номинальная загрузка относится к белью, подготовленному в соответствии со стандартом IEC 60456.

 Для улучшения эффективности стирки для программы Хлопок рекомендуется загружать 2/3 от загрузки.

 Время программы на дисплее может меняться в зависимости от низкой температуры воды, поступающей в машину, низкого напряжения в электросети и количества загруженного белья.

Оптимизация времени стирки в ходе программы

В начальной фазе стирки стиральная машина определяет количество загруженного белья. После определения загрузки стиральная машина оптимизирует продолжительность стирки.

ПРОГРАММЫ С ПАРОМ

В конце программы в машину подается пар, который разрыхляет белье, дезинфицирует его и удаляет некоторые виды аллергенов. После паровой программы одежда становится мягкой, свежей и требует меньше глажки.

При использовании пара (нажать на кнопку 10) можно не добавлять кондиционер для белья или уменьшить его количество.

ШАГ 4: ДОПОЛНИТЕЛЬНЫЕ ФУНКЦИИ

Большинство программ позволяет менять основные параметры стирки.

Измените настройки нажав выбранную функцию (перед нажатием клавиши (3) СТАРТ/ПАУЗА). Функции, которые могут быть изменены с помощью выбранной программы стирки, частично подсвечиваются.

Некоторые настройки не могут быть выбраны в определенных программах, о чем вас предупредит неосвещенная настройка и мигание лампочки при нажатии (см. ТАБЛИЧНЫЕ ФУНКЦИИ).

Индикаторы функций для выбранной программы стирки:

- **Световые** (Основные/предустановленные параметры);
- **Частично освещены** (функции, которые можно изменить) и
- **Неосвещенные** (функции, которые не могут быть выбраны).

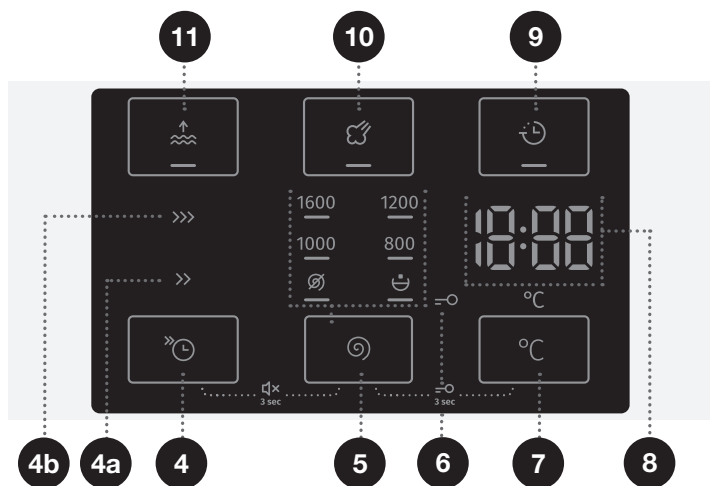

4

FAST (БЫСТРАЯ)

Функция **FAST**  (БЫСТРАЯ) сокращает время выполнения программы.

Имеется две опции. Горит индикатор на выбранном режиме стирки (**FAST >>** (БЫСТРАЯ) (4a) или **SUPER FAST >>>** (СУПЕРБЫСТРАЯ) (4b)).

Для программы Хлопок рекомендуется половинная загрузка.

5

SPIN (ОТЖИМ) (СКОРОСТЬ ОТЖИМА/СЛИВ/НАСОС-СТОП)

Изменение скорости отжима для выбранной программы. Каждая программа (кроме программы Drum clean (Самоочистка)) имеет предустановленную скорость отжима. Скорость можно изменить, нажимая позицию (5) **SPIN ** (ОТЖИМ) (СКОРОСТЬ ОТЖИМА/СЛИВ/НАСОС-СТОП).

При выборе опции Слив на дисплее загорится индикация .

При выборе опции Насос-стоп на дисплее загорится индикация .

Насос-стоп  означает, что белье остается в воде после заключительного полоскания, поэтому не сминается, если у вас нет возможности и извлечь белье из машины сразу после стирки.

Скорость отжима можно выбрать по своему усмотрению. Для продолжения программы нажмите кнопку (3) **СТАРТ/ПАУЗА**, которая подсвечена. Будет выполнен слив и заключительный отжим.

7

ТЕМПЕРАТУРА СТИРКИ °C

Изменение температуры стирки для выбранной программы.

Каждая программа имеет установленную по умолчанию температуру, которую можно поменять нажатием на сенсор (7) °C (ТЕМПЕРАТУРА СТИРКИ).

Выбранная температура отображается на дисплее (8) над сенсором.

9

DELAY END (ОТСРОЧКА ОКОНЧАНИЯ)

Нажимая на позицию (9) **DELAY END** (ОТСРОЧКА ОКОНЧАНИЯ), можно отсрочить время окончания стирки до 24 часов.

Настройка функции:

- Выберите программу и дополнительные функции.
- Нажмите позицию (9) **DELAY END** (ОТСРОЧКА ОКОНЧАНИЯ), чтобы активировать функцию.
- Снова нажимайте позицию и выберите время отсрочки окончания стирки (от 30 минут до 6 часов с шагом 30 минут, далее от 6 до 24 часов с шагом 1 час).
- Запустите функцию, нажав кнопку (3) **СТАРТ/ПАУЗА**.

Стиральная машина начнет обратный отсчет времени. Когда время обратного отсчета достигнет времени программы стирки (например, 2:30), начнется выполнение программы.

Чтобы отменить или изменить параметры отсрочки окончания, нажмите кнопку (1) **ВКЛЮЧЕНИЕ/ВЫКЛЮЧЕНИЕ**. Для быстрой отмены отсрочки окончания нажмите и удерживайте 3 секунды позицию (9) **DELAY END** (ОТСРОЧКА ОКОНЧАНИЯ). Начнется выполнение программы стирки.

Пример установки функции.

Если необходимо, чтобы стирка завершилась в 6.00 утра, а текущее время 21.00, установите время **DELAY END** (ОТСРОЧКА ОКОНЧАНИЯ) 9 часов.

10

STEAM (ПАР)

В конце программы в течение 20 минут подается пар, чтобы смягчить и продезинфицировать белье. Это также уменьшает или избавляет от необходимости гладить белье и использовать кондиционер для белья.



11

WATER+ (ВОДА+)

Для стирки с увеличенным количеством воды на некоторых программах.

 Не все дополнительные функции можно сочетать с выбранной программой. При этом не подсвечена индикация функции на дисплее, и при нажатии на сенсор функции раздается звуковой сигнал и сенсор мигает (см. ТАБЛИЧНЫЕ ФУНКЦИИ).

 Дополнительные функции включаются и выключаются нажатием на сенсор функции (до нажатия на кнопку (3) СТАРТ/ПАУЗА). При выборе функции на дисплее загорается индикатор.

 Если при **ELAY END**  (ОТСРОЧКА ОКОНЧАНИЯ) вы используете жидкое стиральное средство, не рекомендуется выбирать программу с предварительной стиркой.



БЛОКИРОВКА ОТ ДЕТЕЙ

Функция используется для безопасности. Чтобы включить блокировку, одновременно нажмите и удерживайте три секунды сенсоры (5) **SPIN (ОТЖИМ)** (СКОРОСТЬ ОТЖИМА/СЛИВ/НАСОС-СТОП) и (7) **ТЕМПЕРАТУРА СТИРКИ** °C. На дисплее отображается отсчет времени. Раздается звуковой сигнал, и загорится индикатор (символ ) (6)). Блокировка выключается таким же способом. При включенной блокировке невозможно поменять текущую программу, параметры и дополнительные функции.

Блокировка остается включенной после выключения стиральной машины. В целях безопасности при включенной блокировке стиральную машину можно выключить кнопкой (1) ВКЛЮЧЕНИЕ/ВЫКЛЮЧЕНИЕ. Чтобы выбрать новую программу стирки, сначала необходимо отключить блокировку.

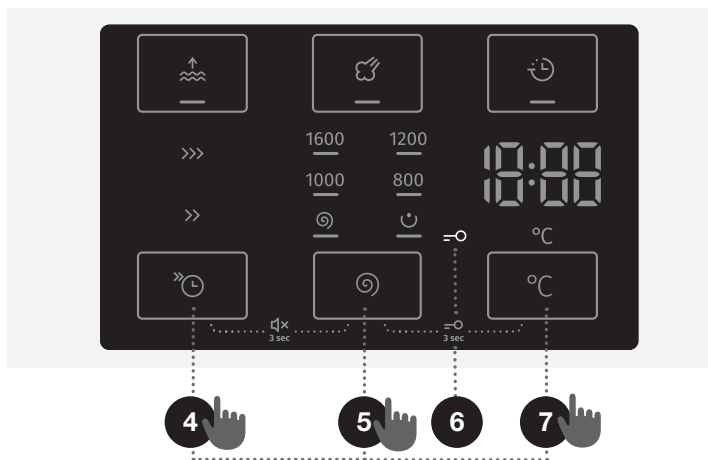

ОТКЛЮЧЕНИЕ ЗВУКА



Чтобы отключить звук, одновременно нажмите и удерживайте позиции (4) **FAST** (БЫСТРАЯ) и (5) **SPIN (ОТЖИМ)** (СКОРОСТЬ ОТЖИМА/СЛИВ/НАСОС-СТОП) не менее 3 секунд.





Чтобы включить звук, снова одновременно нажмите и удерживайте позиции (4) и (5) не менее 3 секунд.

При отключенном звуке в конце программы звуковой сигнал не раздается.

☼ После выключения стиральной машины все дополнительные настройки, кроме настроек звукового сигнала, возвращаются к основным или пользовательским настройкам.

ТАБЛИЦА ДОПОЛНИТЕЛЬНЫХ ФУНКЦИЙ

Программа (в зависимости от модели)	FAST >> (БЫСТРАЯ)	SUPER FAST >>> (СУПЕРБЫСТРАЯ)	DELAY END ↻ (ОТСРОЧКА ОКОНЧАНИЯ)	STEAM ☁ (ПАР)	WATER+  (ВОДА+)	SPIN Ⓢ (ОТЖИМ) (ВЫБОР СКОРОСТИ ОТЖИМА)	НАСОС-СТОП
 Cotton white  (Хлопок белое) 40°C - 90°C	•	•	•	•	•	•	•
 Cotton colour (Цветное) 20°C - 90°C	•	•	•		•	•	•
 Mix (Микс) (Смешанное белье/ Синтетика) 20°C - 60°C	•	•	•		•	•	•
 Wool (Шерсть) 20°C - 40°C	•	•	•		•	•	•
 Eco 40-60							
 Power 59'/32' (Супер 59'/32') 40°C	•	•	•		•	•	•
 Speed 20' (Быстрая 20') 30°C			•			•	•
 Drum clean  (Самоочистка)			•			•	•
 Spin/Drain (Отжим/Слив) (Скорость отжима/Слив) (Дополнительная программа)						•	
 Rinse&Softening (Полоскание) (Полоскание и смягчение) (Дополнительная программа)					•	•	•
 Pillow (Пуховые вещи) 20°C - 40°C	•	•	•		•	•	•

Программа (в зависимости от модели)		FAST >>> (БЫСТРАЯ)	SUPER FAST >>>> (СУПЕРБЫСТРАЯ)	DELAY END ⏸ (ОТСРОЧКА ОКОНЧАНИЯ)	STEAM ☁ (ПАР)	WATER+ ↑ ☄ (ВОДА+)	SPIN Ⓞ (ОТЖИМ) (ВЫБОР СКОРОСТИ ОТЖИМА)	НАСОС-СТОП
 Shirts ☁ (Рубашки) (Рубашки с паром) 20°C - 40°C	•	•	•	•	•	•	•	•
 Pets ☁ (Питомцы) 30°C - 60°C	•	•	•	•	•	•	•	•
 Baby ☁ (Детское) (Детская одежда) 40°C - 90°C	•	•	•	•	•	•	•	•
 Extra hygiene ☁ (Экстра гигиена) 40°C - 90°C	•	•	•	•	•	•	•	•
Daily wash (Ежедневная) 30°C	•	•	•	•	•	•	•	•

- Возможность использования дополнительной функции

ШАГ 5: ЗАПУСК ПРОГРАММЫ

Нажмите кнопку (3) **СТАРТ/ПАУЗА**.

(в зависимости от модели)



На дисплее отображается **ВРЕМЯ ДО ОКОНЧАНИЯ СТИРКИ** или **DELAY END** (ОТСРОЧКА ОКОНЧАНИЯ) (если установлена).

Горят индикаторы выбранных функций.

После нажатия на кнопку (3) **СТАРТ/ПАУЗА** можно менять скорость отжима (кроме программ Drum clean (Самоочистка) и **SPIN (ОТЖИМ)** Ⓞ) (СКОРОСТЬ ОТЖИМА/СЛИВ/НАСОС-СТОП)) и блокировку от детей, остальные настройки поменять невозможно.

⚠ Если на дисплее 3 раза мигает **ВРЕМЯ ДО ОКОНЧАНИЯ СТИРКИ** и раздается звуковой сигнал, дверца стиральной машины открыта или плохо закрыта. Закройте дверцу и нажмите на кнопку (3) **СТАРТ/ПАУЗА** для продолжения программы.

ШАГ 6: КОНЕЦ ПРОГРАММЫ

После завершения стирки раздается звуковой сигнал, и на дисплее отобразится сообщение **End** (Конец), которое будет гореть, пока вы не выключите машину или не включится режим ожидания. Через 5 минут сообщение **End** (Конец) погаснет.



1. Откройте дверцу машины.
2. Извлеките белье из барабана.
3. Протрите уплотнитель и стекло дверцы.
4. Закройте дверцу!
5. Перекройте подачу воды.
6. Выключите машину (нажмите кнопку (1) **ВКЛЮЧЕНИЕ/ВЫКЛЮЧЕНИЕ**).
7. Извлеките вилку присоединительного кабеля из розетки.

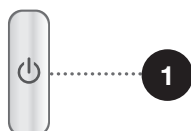

ОСТАНОВКА И ИЗМЕНЕНИЕ ПРОГРАММЫ

ОТМЕНА ПРОГРАММЫ

Чтобы остановить и прервать программу стирки, нажмите кнопку (1) ВКЛЮЧЕНИЕ/ВЫКЛЮЧЕНИЕ. На дисплее начнут поочередно включаться и выключаться индикаторы. Одновременно насос откачает воду из машины. После завершения слива разблокируется дверца. Если в барабане горячая вода, машина предварительно ее охладит и затем откачает.





ПОЛЬЗОВАТЕЛЬСКИЕ НАСТРОЙКИ

Машина позволяет менять первоначальные настройки любой программы стирки. После выбора программы стирки и дополнительных функций можно сохранить такую комбинацию, нажав и удерживая 3 секунды кнопку (3) СТАРТ/ПАУЗА (на дисплее начинается отсчет времени). На дисплее отобразится сообщение **5 F**.

Пользовательские настройки программы сохраняются в памяти прибора, пока вы их не поменяете таким же способом или не удалите.

В меню пользовательских настроек также можно сбросить пользовательские настройки и вернуться к заводским.

МЕНЮ ПОЛЬЗОВАТЕЛЬСКИХ НАСТРОЕК

Включите стиральную машину кнопкой (1) ВКЛЮЧЕНИЕ/ВЫКЛЮЧЕНИЕ. Чтобы войти в меню пользовательских настроек, одновременно нажмите сенсоры (4) **FAST**  (БЫСТРАЯ) и (7) °C **ТЕМПЕРАТУРА СТИРКИ**. На дисплее загорятся индикаторы **STEAM**  (ПАР) и **WATER+**  (ВОДА+). На дисплее отобразится цифра 1, которая показывает функцию настройки. Поворачивая переключатель программ (2) вправо или влево, выберите функцию, которую вы хотите настроить. Цифра 1 означает настройку звукового сигнала, цифра 2 — сброс пользовательских настроек программ на заводские. Если в течение 20 секунд не производить настройки, машина вернется в основное меню. Чтобы подтвердить функцию и ее настройки, нажмите на сенсор (5) **SPIN (ОТЖИМ)**  (СКОРОСТЬ ОТЖИМА/СЛИВ/НАСОС-СТОП), для возврата на один шаг назад нажмите сенсор (4) **FAST**  (БЫСТРАЯ). Звуковой сигнал имеет четыре уровня громкости: 0 — звук выключен, 1 — звук нажатия сенсоров включен, 2 — тихо, 3 — громко. Выберите настройку громкости, вращая переключатель программ (2) вправо или влево. Минимальный уровень громкости означает, что звуковой сигнал выключен.

КНОПКА ПАУЗА

Чтобы остановить программу, нажмите кнопку (3) СТАРТ/ПАУЗА. Программа стирки находится во временном прерывании, когда на дисплее загорается и гаснет Время до окончания цикла стирки. Если в барабане нет воды, и температура воды не высокая, через некоторое время дверцу машины можно будет открыть. Для возобновления выполнения программы нажмите кнопку (3) СТАРТ/ПАУЗА, предварительно закрыв дверцу машины.

ДОБАВЛЕНИЕ И ИЗВЛЕЧЕНИЕ БЕЛЬЯ ВО ВРЕМЯ РАБОТЫ СТИРАЛЬНОЙ МАШИНЫ

После запуска программы дверцу стиральной машины можно открыть, если это позволяют температура и уровень воды.

Чтобы разблокировался электронный замок, и дверцу стиральной машины можно было открыть:

- температура воды в барабане не должна превышать определенного значения,
- уровень воды в барабане должен быть ниже определенного уровня.

Чтобы добавить или извлечь белье из стиральной машины в ходе программы, выполните следующее:

1. Нажмите кнопку (3) **СТАРТ/ПАУЗА**.
2. Если выполнены условия для разблокировки электронного замка, вы можете открыть дверцу стиральной машины и добавить или извлечь белье из барабана.
3. Закройте дверцу стиральной машины!
4. Нажмите кнопку (3) **СТАРТ/ПАУЗА**.

Программа стирки возобновится.

☹ При добавлении белья стиральная машина повторно не определяет загрузку, поэтому при добавлении большой партии стирка будет выполняться с меньшим количеством воды, что может привести к повреждению белья (трение плохо смоченного белья) и увеличению продолжительности стирки.

☹ Отсчет времени продолжится с момента, где он был прерван.

НЕИСПРАВНОСТИ

При возникновении неполадок выполнение программы останавливается.

В случае неисправности прибор сообщает об ошибке: раздается звуковой сигнал (см. ТАБЛИЦА ОШИБОК И НЕИСПРАВНОСТЕЙ), и на дисплее отображается сообщение об ошибке (E:XX).

ОТКЛЮЧЕНИЕ ЭЛЕКТРОЭНЕРГИИ

При отключении электроэнергии выполнение программы прерывается. После восстановления электропитания стирка возобновляется с момента, где была прервана. После завершения программы на дисплее попеременно отображаются надписи **End** / **PE**.

Это означает, что во время стирки произошел сбой электропитания, и это, возможно повлияло на результаты стирки.

Отсчет времени продолжится с момента, где он был прерван.

ОТКРЫВАНИЕ ДВЕРЦЫ МАШИНЫ ПРИ ОСТАНОВКЕ/ОТМЕНЕ ПРОГРАММЫ (ИЗМЕНЕНИЕ ПРОГРАММЫ)

Дверцу машины можно открыть, если в барабане низкий уровень воды, и температура воды не высокая.

☹ Если стиральная машина не подключена к электросети или во время выполнения программы произошел сбой электропитания, дверцу машины открыть невозможно.

В этом случае необходимо правильно подключить стиральную машину или вызвать сервисного мастера.

ОЧИСТКА И ОБСЛУЖИВАНИЕ

⚠ Перед очисткой и обслуживанием извлеките вилку присоединительного кабеля из розетки.

☹ Детям запрещается выполнять очистку и обслуживание прибора без присмотра!

ОЧИСТКА ДОЗАТОРА МОЮЩИХ СРЕДСТВ

☹ Очищайте дозатор моющих средств не реже двух раз в месяц.

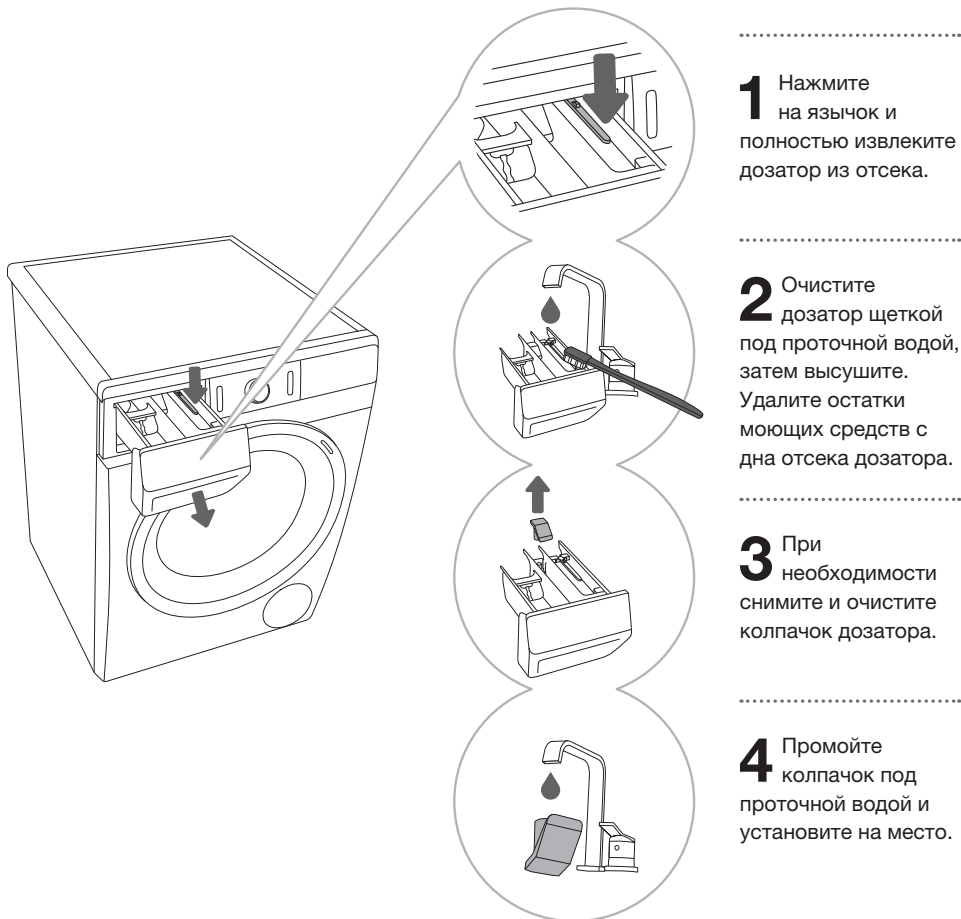

☹ Дозатор моющих средств не предназначен для мытья в посудомоечной машине.

ОЧИСТКА ФИЛЬТРА ЗАЛИВНОГО ШЛАНГА, ОТСЕКА ДОЗАТОРА И РЕЗИНОВОГО УПЛОТНИТЕЛЯ ДВЕРЦЫ

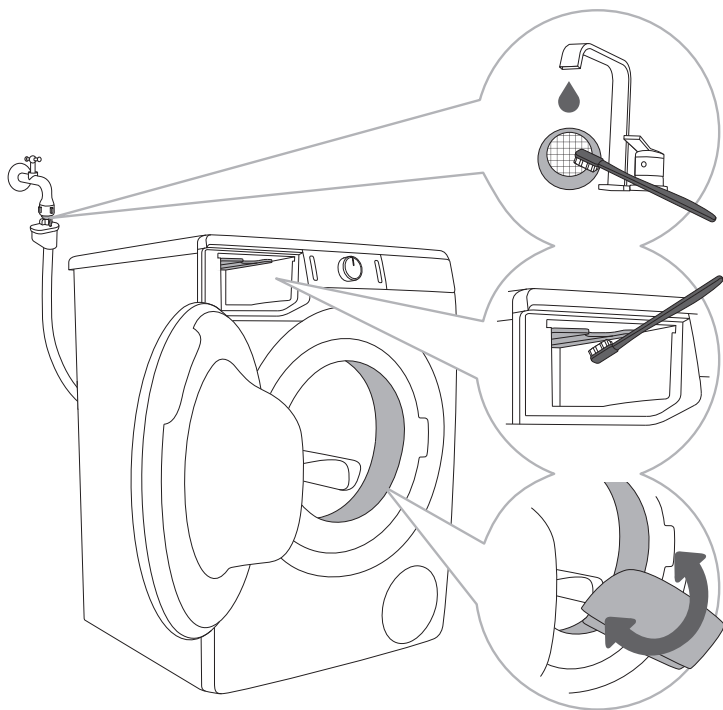

1 Тщательно промойте фильтр заливного шланга под струей воды.

2 Очистите щеткой отсек дозатора, особенно форсунки в верхней части отсека.

3 Каждый раз после стирки протирайте резиновый уплотнитель дверцы. Это поможет продлить срок его службы.

ОЧИСТКА ФИЛЬТРА НАСОСА

☼ Из отсека фильтра при очистке может вытекать вода, поэтому заранее подложите под машину хорошо впитывающую ткань.

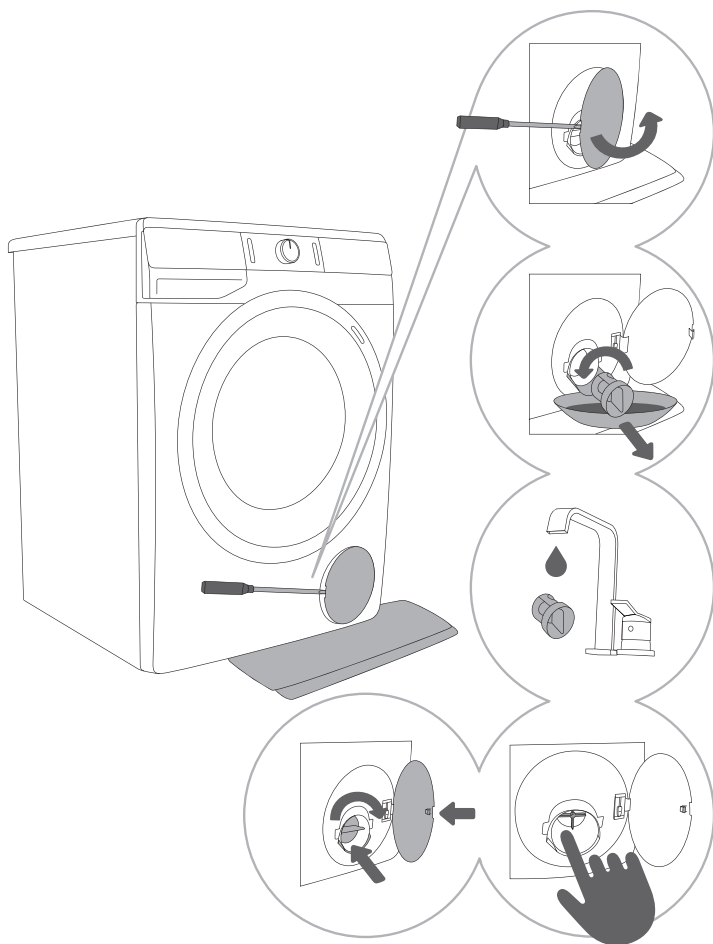

1 Откройте крышку Фильтр насоса с помощью плоской отвертки или подобного инструмента.

2 Перед очисткой Фильтр насоса извлеките сливную трубку. Медленно поворачивайте Фильтр насоса против часовой стрелки. Извлеките фильтр (будет медленно вытекать вода).

3 Промойте фильтр насоса под струей воды.

4,5 Очистите отсек фильтра и крыльчатку насоса от мусора и загрязнений. Вставьте Фильтр насоса на место, как показано на рисунке, и закрутите по часовой стрелке. Для герметичного прилегания поверхность фильтра должна быть чистой.

☼ Фильтр насоса необходимо периодически очищать, особенно после стирки старых вещей и белья из ворсистых тканей.

ОЧИСТКА МАШИНЫ СНАРУЖИ

⚠ Перед очисткой обязательно отключите стиральную машину от электросети.

Очищайте внешние поверхности и дисплей стиральной машины влажной мягкой хлопчатобумажной тканью и водой.

⚠ Не используйте растворители и чистящие средства, которые могут повредить стиральную машину (следуйте указаниям производителя чистящего средства).

🚫 Не мойте стиральную машину под струей воды!

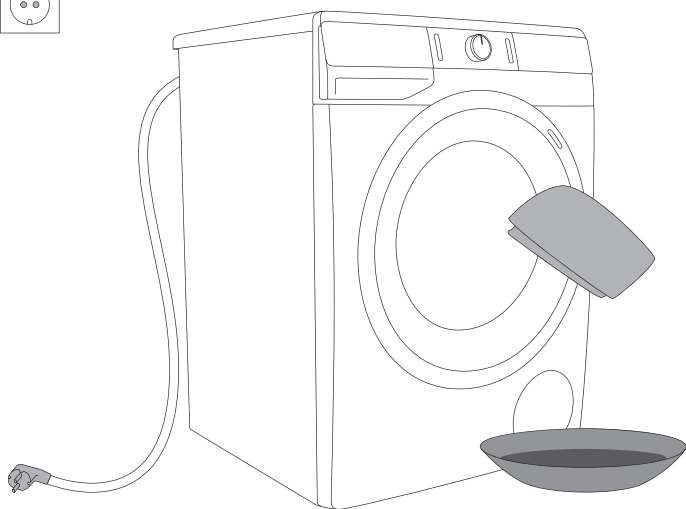

УСТРАНЕНИЕ НЕИСПРАВНОСТЕЙ



ЧТО ДЕЛАТЬ ...?







Стиральная машина самостоятельно контролирует работу отдельных функций во время стирки. В случае неисправности прибор сообщит об ошибке: на дисплее отобразится сообщение об ошибке (E:XX). Стиральная машина будет сообщать об ошибке, пока вы не выключите машину. Стиральная машина может сообщать о неполадках в работе (см. ТАБЛИЦУ ОШИБОК И НЕИСПРАВНОСТЕЙ), возникших в результате внешних факторов (например, отключение электроэнергии). В этом случае:







- Выключите стиральную машину, подождите несколько секунд.
- Включите стиральную машину и повторите программу стирки.
- Причиной неполадок в работе могут быть мелкие неисправности, которые можно устранить самостоятельно (см. ТАБЛИЦУ ОШИБОК И НЕИСПРАВНОСТЕЙ).
- Если ошибка повторяется, обратитесь в авторизованный сервисный центр.
- Ремонт прибора может производить только квалифицированный специалист.

ТАБЛИЦА ОШИБОК И НЕИСПРАВНОСТЕЙ

Ошибки, которые могут выводиться на дисплее:









Неисправность/Ошибка	Индикация на дисплее и описание неисправности	Устранение
	Некорректные настройки	Перезапустите программу. Если ошибка повторяется, свяжитесь с сервисом.
	Ошибка температурного датчика	Низкая температура заливаемой в машину воды. Повторите программу стирки. Если ошибка повторяется, свяжитесь с сервисом.
	Ошибка замка дверцы	Проверьте, закрыта ли дверца стиральной машины. Извлеките вилку присоединительного кабеля из розетки, вставьте вилку в розетку и затем включите машину. Если ошибка повторяется, свяжитесь с сервисом.

Неисправность/Ошибка	Индикация на дисплее и описание неисправности	Устранение
	Ошибка залива воды	<p>Проверьте:</p> <ul style="list-style-type: none"> • открыт ли кран подачи воды, • не засорен ли фильтр в заливном шланге, • не пережат или засорен заливной шланг, • соответствует ли давление воды в водопроводе диапазону 0,05-0,8 Мпа (0,5-8 бар), <p>и нажмите кнопку (3) СТАРТ/ПАУЗА для продолжения программы.</p> <p>Если ошибка повторяется, свяжитесь с сервисом</p>
	Ошибка нагрева воды	<p>Перезапустите программу. Если ошибка повторяется, свяжитесь с сервисом.</p>
	Ошибка слива	<p>Проверьте:</p> <ul style="list-style-type: none"> • не засорен ли фильтр насоса, • не засорен ли сливной шланг, • не засорен ли сифон/слив, • выведен ли сливной шланг на высоте не выше и не ниже, чем требуется (см. раздел «УСТАНОВКА И ПОДКЛЮЧЕНИЕ/Подключение к сливу»). <p>Снова нажмите кнопку (3) СТАРТ/ПАУЗА. Если ошибка повторяется, свяжитесь с сервисом.</p>
	Чрезмерное использование моющего средства	<p>Чрезмерное использование моющего средства может привести к образованию обильной пены внутри барабана. См. описание .</p>
	Обнаружена утечка воды в области стиральной машины	<p>Выключите и включите стиральную машину. Если ошибка повторяется, свяжитесь с сервисом.</p>
	Ошибка определения уровня воды	<p>Извлеките вилку присоединительного кабеля из розетки, вставьте вилку в розетку и затем включите машину. Если ошибка повторяется, свяжитесь с сервисом.</p>

Неисправность/Ошибка	Индикация на дисплее и описание неисправности	Устранение
	<p>Перелив</p> <p>Чрезмерное использование моющего средства</p>	<p>Если в барабане превышен уровень воды, и дисплей сообщает об ошибке, выполнение программы прервется, и насос откачает воду из машины. Перезапустите программу. Если ошибка повторяется, свяжитесь с сервисом.</p> <p>Если в барабане превышен уровень воды, и дисплей сообщает об ошибке, но машина продолжает заливать воду, перекройте подачу воды и свяжитесь с сервисом.</p> <p>Чрезмерное использование моющего средства может привести к образованию обильной пены внутри барабана. См. описание .</p>
	<p>Неполадки в управлении двигателем</p>	<p>Перезапустите программу. Если ошибка повторяется, свяжитесь с сервисом.</p>
	<p>Ошибка запираания дверцы</p>	<p>Дверь закрыта, но не заблокирована. Выключите и включите стиральную машину, затем снова запустите программу. Если ошибка повторяется, свяжитесь с сервисом.</p>
	<p>Ошибка отпираания дверцы</p>	<p>Дверь закрыта, и ее невозможно открыть. Выключите и снова включите стиральную машину. Если ошибка повторяется, свяжитесь с сервисом. Чтобы открыть дверь, см. раздел «ОСТАНОВКА И ИЗМЕНЕНИЕ ПРОГРАММЫ/Принудительное открывание дверцы».</p>
	<p>Ошибка коммуникации между электронными компонентами стиральной машины</p>	<p>Извлеките вилку присоединительного кабеля из розетки, вставьте вилку в розетку и затем включите машину. Если ошибка повторяется, свяжитесь с сервисом.</p>
	<p>Ошибка коммуникации между электронными компонентами стиральной машины</p>	<p>Извлеките вилку присоединительного кабеля из розетки, вставьте вилку в розетку и затем включите машину. Если ошибка повторяется, свяжитесь с сервисом.</p>
	<p>Напряжение в сети, куда подключена стиральная машина, длительное время вне диапазона – 180 В > U > 260 В</p>	<p>Во время выполнения программы было обнаружено длительное падение напряжения ниже 180 В или повышение выше 260 В, что влияет на работу стиральной машины. Проверьте электропитание стиральной машины.</p>

Неисправность/Ошибка	Индикация на дисплее и описание неисправности	Устранение
	Несоответствие частоты электросети (50/60 Гц)	При включении стиральной машины система обнаружила несоответствующую частоту электропитания, что влияет на работу стиральной машины. Проверьте и устраните неисправности в электросети.

Предупреждения/информация для пользователя, которые могут появляться на дисплее:

Предупреждение/информация	Индикация на дисплее	Причина, описание ошибки, устранение
	Izjava se funkcija ANTICREASE  (АНТИСМИНАНИЕ) которую вы активировали для программы стирки	Чтобы остановить работу функции ANTICREASE  (АНТИСМИНАНИЕ), нажмите кнопку (1) ВКЛЮЧЕНИЕ/ВЫКЛЮЧЕНИЕ .
	Предупреждение системы слива Индикация предупреждения  .	Предупреждение о засоре слива в фазе откачки воды. Проверьте: <ul style="list-style-type: none"> • не засорен ли фильтр насоса, • не засорен ли сливной шланг, • не засорен ли сифон/слив, • выведен ли сливной шланг на высоте не выше и не ниже, чем требуется (см. раздел «УСТАНОВКА И ПОДКЛЮЧЕНИЕ/Подключение к сливу»).
	Предупреждение системы запуска программы Drum clean (Самоочистка) После завершения программы стирки на дисплее попеременно загораются сообщения  и  .	Рекомендуется запустить программу Drum clean (Самоочистка).
	Предупреждение о чрезмерном пенообразовании при выполнении программы стирки	Если в стиральной машине наблюдается обильное пенообразование или пена выходит наружу через дозатор моющих средств, выстиранное белье необходимо тщательно прополоскать в большом количестве воды. Выберите программу без использования мощного средства. <ul style="list-style-type: none"> • Рекомендуется выбрать программу Rinse&Softening (Полоскание) (Полоскание и смягчение). • При следующей стирке уменьшите количество моющего средства.

Предупреждение/ информация	Индикация на дисплее	Причина, описание ошибки, устранение
	Предупреждение об отключении электроэнергии (PF – Power Fail/Отключение электроэнергии)	Во время стирки произошел сбой электропитания, который повлиял на выполнение программы. Проверьте электропитание стиральной машины.
	Включенный дисплей и кнопки не реагируют на нажатия	Извлеките вилку присоединительного кабеля из розетки, проверьте, соответствует ли напряжение в сети параметрам прибора (220-240 В), вставьте вилку в розетку и затем включите машину.
	Стиральная машина ждет продолжения программы стирки На дисплее включается и выключается Время до окончания стирки.	Для продолжения программы нажмите кнопку (3) СТАРТ/ПАУЗА .
	Подготовка к разблокировке двери На дисплее периодически включаются и выключаются индикаторы.	Подождите, пока процесс будет завершен. Если после завершения процесса нет выхода ошибки, вы можете запустить новую программу. Требуется перекачка воды. Подождите, пока дверь не будет разблокирована.

 **Шум и вибрация** - Выставьте машину по уровню с помощью регулируемых ножек и затяните контргайки.

Если белье в барабане распределено неравномерно или сбилось в комок, это может привести появлению шума и вибрации при работе машины. В этом случае включается система UKS* (*система контроля дисбаланса), и машина пытается распределить белье в барабане.

При загрузке малого количества (например, одно полотенце, один свитер, один банный халат) и белья особой формы или размера практически невозможно равномерно распределить белье в барабане (например, тапочки, крупное белье и т. д.). Машина выполняет несколько попыток распределения белья. В результате этого может увеличиться продолжительность программы. Если не удастся устранить дисбаланс, программа завершается без отжима. Система UKS* (*система контроля дисбаланса) обеспечивает стабильную работу и длительный срок службы прибора.

Если вам не удалось устранить неисправность с помощью данных рекомендаций, обратитесь в авторизованный сервисный центр.

СЕРВИСНОЕ ОБСЛУЖИВАНИЕ

Перед обращением в сервисный центр

Прежде чем обратиться в сервисный центр, найдите обозначение типа (1), артикула (2) и модели (3) прибора, а также серийный номер (4).

Тип, артикул, модель и серийный номер указаны на заводской (типовой) табличке, которая расположена на передней стенке стиральной машины около загрузочного люка.

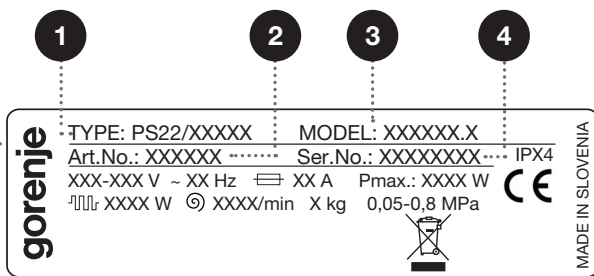
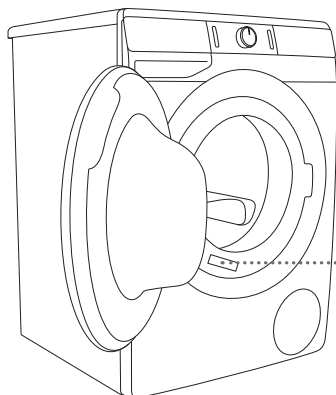

⚠ Для ремонта и обслуживания должны использоваться запчасти только авторизованных производителей.

⚠ Гарантия не распространяется на неисправности, возникшие в результате неправильного подключения и использования прибора. Расходы по устранению этих неисправностей потребитель оплачивает самостоятельно.

⚡ Гарантия не распространяется на расходные материалы, небольшие расхождения в цветовых оттенках, увеличение уровня шума вследствие старения прибора, которое не влияет на его функциональность, и дефекты внешнего вида деталей прибора, не влияющие на его функциональность и безопасность.

⚡ Гарантия не распространяется на неисправности, возникшие в результате действия внешних факторов (удар молнии, нестабильность электрической сети, стихийные природные бедствия и т. п.).

С дополнительным оборудованием и аксессуарами для обслуживания можно ознакомиться на нашем сайте: www.gorenje.com

РЕКОМЕНДАЦИИ ПО СТИРКЕ И ЭКОНОМИИ ПРИ ПОЛЬЗОВАНИИ СТИРАЛЬНОЙ МАШИНОЙ

Стирайте новые цветные вещи в первый раз отдельно от остального белья.

Если белье сильно загрязнено, стирайте его небольшими партиями, отмеряйте больше мощющего средства или установите программу предварительной стирки.

Перед стиркой нанесите на пятна пятновыводитель.

Если белье не очень загрязнено, рекомендуется выбрать программу без предварительной стирки, сократить программу (например, выбрать **FAST (БЫСТРАЯ)**) или выбрать более низкую температуру стирки.

Частая стирка при низкой температуре с жидкими мощющими средствами приводит к развитию бактерий и появлению неприятного запаха в стиральной машине. Для избавления от него рекомендуется периодически запускать программу Drum clean (Самоочистка) (см. ТАБЛИЦУ ПРОГРАММ).

В целях экономии электроэнергии и для максимального качества стирки не рекомендуется стирать маленькие партии белья.

Разрыхлите белье перед тем, как загружать его в барабан. Используйте стиральные средства, предназначенные специально для стирки в автоматических стиральных машинах.

При жесткости воды выше 14°dH необходимо использовать средства для смягчения. Неисправность нагревательного элемента, возникшая из-за несоблюдения рекомендаций по использованию средств для смягчения воды, не является предметом гарантии. Сведения о жесткости воды можно получить в местном предприятии водоснабжения.

Не рекомендуется использовать хлорные отбеливатели, так как они могут повредить нагревательный элемент.

Не кладите в дозатор слипшиеся комки стирального порошка, так как может засориться трубка стиральной машины.

При использовании густых кондиционеров и средств по уходу за бельем рекомендуется разбавлять их водой, чтобы предотвратить засорение оттока из дозатора. Жидкие моющие средства предназначены для программ без предварительной стирки.

После отжима с высокой скоростью в белье остается меньше влаги, поэтому последующая сушка в сушильной машине экономичнее и быстрее.

Жесткость воды	Степень жесткости			
	°dH (°N)	м моль/л	°fH (°F)	р.р.м.
1 — мягкая	< 8,4	< 1,5	< 15	< 150
2 — средняя	8,4 - 14	1,5 - 2,5	15 - 25	150 - 250
3 — жесткая	> 14	> 2,5	> 25	> 250

☼ Сведения о жесткости воды можно получить в местном предприятии водоснабжения.

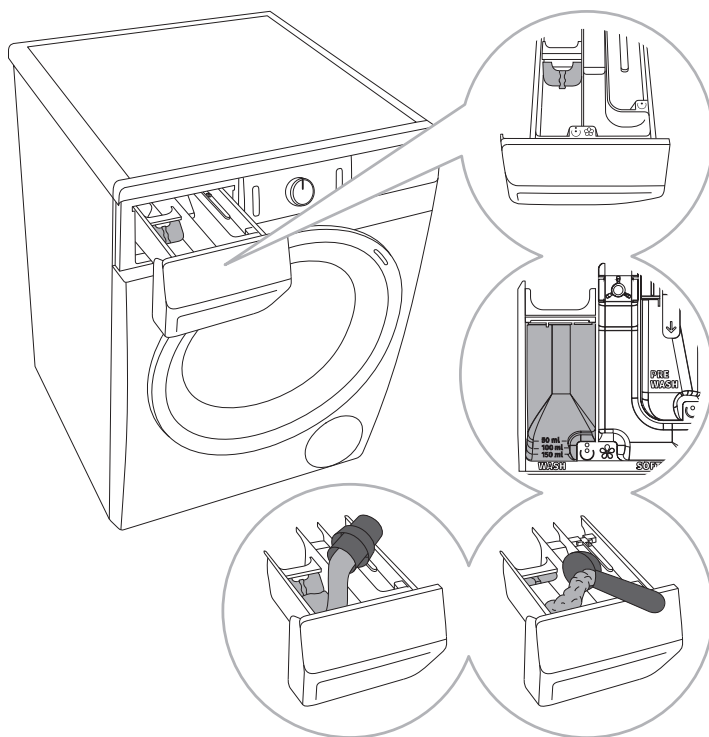

1 В дозаторе моющих средств предусмотрена специальная пластинка, которая позволяет заливать в левое отделение дозатора ☺ (жидкие моющие средства).

2 Индикатор уровня порошкового или жидкого моющего средства

3 Если вы используете стиральный порошок, пластинка должна быть поднята вверх.

4 Если вы используете жидкое моющее средство, опустите пластинку.

Обозначения отделений дозатора

- ☺ предварительная стирка
- ☹ основная стирка
- ☼ смягчение

☼ Рекомендуется добавлять порошковое моющее средство в дозатор непосредственно перед стиркой или удостовериться, что дозатор перед добавлением стирального порошка полностью сухой. В противном случае порошок до начала стирки может отсыреть и прилипнуть к дозатору.

☼ Добавляйте кондиционер для белья в отделение дозатора, обозначенное символом ☼. Следуйте рекомендациям на упаковке кондиционера.

☼ Не заливайте кондиционер для белья выше отметки максимального уровня max. В противном случае кондиционер начнет поступать слишком рано, что ухудшит результат стирки.

РЕЖИМ ОЖИДАНИЯ

Если после включения прибора (кнопка (1) **ВКЛЮЧЕНИЕ**/ВЫКЛЮЧЕНИЕ) не запустить программу и не производить никаких настроек, через 5 минут дисплей в целях экономии электроэнергии погаснет и перейдет в режим ожидания.

Чтобы снова включить дисплей, поверните ручку переключателя программ (2) или нажмите кнопку (1) **ВКЛЮЧЕНИЕ**/ВЫКЛЮЧЕНИЕ. Если после завершения программы не производить никаких действий, через 5 минут дисплей погаснет в целях экономии электроэнергии.

P_o = потребляемая мощность в выключенном состоянии [Вт]	< 0,5
P_I = потребляемая мощность в режиме ожидания [Вт]	< 0,5
T_I = время в режиме ожидания [мин.]	5,00

УТИЛИЗАЦИЯ

Упаковка изготовлена из экологически чистых материалов, которые можно без ущерба для окружающей среды подвергать переработке, складировать на специальных полигонах для хранения отходов и утилизировать. Упаковочные материалы имеют соответствующую маркировку.



Символ на изделии или его упаковке указывает, что оно не подлежит утилизации в качестве бытовых отходов. Изделие следует сдать в соответствующий пункт приема электронного и электрооборудования для последующей утилизации.

При утилизации отслужившей **стиральной машины** обрежьте присоединительный кабель, сделайте непригодным для использования замок дверцы, чтобы дверцу невозможно было закрыть (безопасность детей).

Соблюдая правила **утилизации** изделия, вы сможете предотвратить причинение ущерба окружающей среде и здоровью людей, который возможен вследствие неподобающего обращения с подобными отходами. За более подробной информацией об утилизации изделия просьба обращаться к местным властям, в службу по вывозу и утилизации отходов или в магазин, в котором вы приобрели изделие.

Производитель оставляет за собой право на внесение изменений и неточности в инструкции по эксплуатации.





Официальный импортер в РФ: ООО «Горень БТ»: 119180, Москва, Якиманская
набережная, д.4, стр.1, этаж 3, пом. I, ком. 55 Тел. 8-800-700-05-15

PS22 B2 ESSENTIAL ENTRY



856542

ru (09-21)