

# Стиральная машина Evelux EW 57141

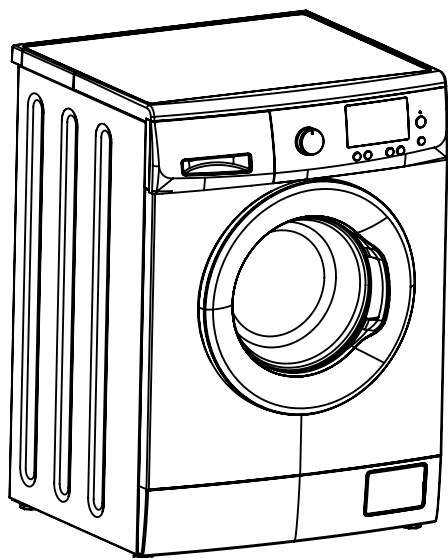

## Инструкция по эксплуатации

# Evelux

Благодарим Вас за покупку прибора от Evelux.  
Перед использованием внимательно ознакомьтесь  
с прилагаемой инструкцией и сохраните ее для  
дальнейшего использования.

# Стиральная машина Evelux EW 57141

Правила и условия безопасной эксплуатации .....	4
Рекомендации по технике безопасности .....	4
Электрическая безопасность .....	6
Во время использования .....	6
Безопасность для детей .....	7
Рекомендации по экономичной эксплуатации .....	7
Рекомендации по транспортировке .....	8
Утилизация: по истечению срока службы прибора .....	8
Рекомендации по защите окружающей среды .....	8
Общие рекомендации .....	8
Подготовка к эксплуатации .....	9
Перед началом работы .....	10
Снятие транспортных креплений .....	10
Выбор места установки .....	10
Регулировка ножек стиральной машины .....	10
Установка под столешницей .....	11
Подключение шланга подачи воды .....	11
Подключение сливного шланга .....	12
Подключение к электросети .....	13
Советы по эксплуатации .....	14
Подготовка к стирке и рекомендации .....	14
Предварительное замачивание изделий из хлопка .....	17
Максимальная загрузка .....	17
Отвод воды .....	17
Отсек для моющего средства .....	18
Программы и функции .....	19
Панель управления .....	19
Дополнительные функции (параметры) стирки .....	20
Порядок выполнения цикла стирки .....	20
Таблица режимов .....	21
Выбор программы стирки .....	23
Уход и обслуживание .....	24
Чистка корпуса стиральной машины .....	25
Чистка поверхности барабана .....	25
Восстановление работоспособности замерзшей стиральной машины .....	25
Профилактика от возможного замерзания стиральной машины .....	25
Чистка кюветы (отсека) для моющих средств .....	26
Чистка фильтра шланга подачи воды .....	26
Удаление посторонних предметов из фильтра дренажного насоса .....	27
Выявление и устранение неисправностей .....	28
LED индикация ошибок .....	30
Описание наиболее распространенных символов на ярлыках одежды .....	34
Технические данные .....	36
Гарантия .....	38
Гарантийный талон .....	38

## Правила и условия безопасной эксплуатации



На нашем веб-сайте Вы сможете найти руководства по эксплуатации, информацию о техническом обслуживании, дополнительных принадлежностях, расходных материалах и фирменных запасных частях для своего прибора, рекомендации по правильному использованию изделий.

Перед эксплуатацией прибора внимательно изучите и соблюдайте настоящие инструкции по эксплуатации и установке, а также все документы, предлагающиеся к прибору - это поможет Вам использовать и обслуживать прибор должным образом. Сохраняйте руководство в качестве справочника.

Стиральные машины предназначены для обработки текстильных и других рекомендованных производителями изделий с целью удаления загрязнений в процессе стирки в условиях частного домовладения.

Прибор предназначен только для бытового использования.

Установка прибора может осуществляться только квалифицированным специалистом.

Производитель не несет ответственности за какие-либо травмы или ущерб, возникший вследствие неправильной установки или эксплуатации.

### РЕКОМЕНДАЦИИ ПО ТЕХНИКЕ БЕЗОПАСНОСТИ

Продукт сертифицирован в соответствии с действующим техническим регламентом.

Производитель, следуя политике постоянного совершенствования и обновления оборудования для максимального удовлетворения нужд потребителей, может менять комплектацию, внешний вид, страну производства и технические характеристики модели на свое усмотрение и без дополнительных уведомлений.

- Прибор предназначен только для бытового использования.
- Стиральная машина предназначена для стирки тканей, подлежащих машинной стирке, и шерстяных тканей, подлежащих ручной стирке, в растворе моющего средства.
- Эксплуатация возможна только в закрытых помещениях при подключении к водопроводу холодной воды и при использовании обычных моющих средств и средств по уходу за бельём, пригодных для стиральных машин.
- При определении количества моющего средства, дополнительных средств, средств по уходу и чистящих средств обязательно следуйте указаниям изготовителя.
- Используйте только шланги, входящие в комплект поставки. Не используйте старые шланги от других стиральных машин.
- Не устанавливайте стиральную машину в помещениях с повышенной влажностью, а также в помещениях с горячим или едким паром.
- Подключение к системе водоснабжения и электрической сети должно выполняться

квалифицированными специалистами в соответствии с действующими требованиями по безопасности и местными нормативными актами.

- Данная стиральная машина предназначена только для использования в бытовых условиях и для стирки тканей, предназначенных для машинной стирки.
- Не используйте в качестве чистящих средств горючие, взрывчатые и ядовитые жидкости, а также бензин, едкие растворы и пр. Используйте только порошки, препараты и жидкости, предназначенные для машинной стирки, для стиральных машин-автоматов барабанного типа.
- Перед началом эксплуатации все упаковочные материалы и транспортные крепежные материалы должны быть удалены, в противном случае возможно повреждение прибора и опасность получения травм.
- Во время первичной эксплуатации рекомендуется сначала запустить машину на полный цикл стирки с пустым барабаном.
- Во избежание получения ожогов будьте внимательны во время слива горячей воды.
- Не пытайтесь добавить воду вручную во время стирки.
- По окончании стирки подождите около 2 минут, затем открывайте дверцу люка.
- Рекомендуется сразу после окончания стирки выключить стиральную машину. При необходимости, отключите стиральную машину от электрической сети, и перекройте воду.
- **Внимание! НЕЛЬЗЯ СТАНОВИТЬСЯ И САДИТЬСЯ на стиральную машину.**
- Не облокачивайтесь и не опирайтесь на дверцу стиральной машины.
- Не прилагайте значительные усилия для закрывания дверцы. Если дверца не закрывается, проверьте, не слишком ли много белья загружено в барабан.
- Машина может использоваться детьми старше 8 лет, лицами с ограниченными физическими, психическими и умственными возможностями и лицами с недостаточными знаниями и опытом в данной области при условии присмотра или инструктажа со стороны ответственного лица.
- Детям нельзя выполнять любые работы по очистке и обслуживанию прибора без присмотра.
- Детей до 3 лет необходимо держать подальше от стиральной машины.
- Не допускайте присутствия домашних животных вблизи стиральной машины.
- Данная машина предназначена для эксплуатации на макс. высоте до 4000 м выше уровня моря.
- Не допускайте блокировки технических отверстий прибора ковриками, напольными покрытиями и другими предметами.
- Запрещается стирать в машине ковры, коврики и другие похожие изделия.
- Никогда не тяните за шнур при отключении прибора от сети; возьмитесь за штепсельную вилку и выньте ее из розетки.

**Предупреждение: Опасно для жизни!**

Существует опасность поражения электрическим током при прикосновении к элементам, находящимся под напряжением.

- Не дотрагивайтесь и не держите штепсельную вилку мокрыми руками.
- Сетевой шнур отключайте только за вилку, никогда не тяните за шнур, поскольку это может привести к его повреждению.

**Во время использования****Предупреждение: Опасность травмирования!**

- Стиральная машина очень тяжёлая. Будьте осторожны при поднятии/ транспортировке машины, надевайте защитные перчатки.
- Если поднимать стиральную машину за выступающие части (например, за дверцу), компоненты машины могут сломаться и стать причиной травм. Не поднимайте стиральную машину за выступающие части.
- Если встать на верхнюю часть стиральной машины, крышка может сломаться и стать причиной травм. Не вставляйте на стиральную машину.
- Если опереться/присесть на открытую дверцу, стиральная машина может опрокинуться и стать причиной травм. Не используйте открытую дверцу загрузочного люка в качестве опоры.
- Если засунуть руки во вращающийся барабан, можно получить травмы.
- Не засовывайте руку в барабан, если он всё ещё вращается. Дождитесь полной остановки барабана.
- Не используйте в стиральной машине промышленные химические чистящие средства.
- Регулярно чистите и промывайте фильтр для сбора катышков (если он входит в комплект).
- Вещи, загрязненные техническими маслами, растворителями, алкоголем, бензином, другими горючими веществами, подвержены случайному возгоранию, особенно если рядом имеются источники тепла. Настоятельно рекомендуется не складывать вещи с такими загрязнениями в стопки или кучи, т.к. это препятствует отведению тепла и повышает вероятность возгорания. Рекомендуется стирать эти вещи вручную в горячей воде с большим количеством моющего средства, для того чтобы уменьшить вероятность возгорания. Однако даже после этого возможность возгорания не исчезает полностью.
- Вокруг стиральной машины должно быть достаточное пространство для вентиляции.
- Кондиционеры (смягчители ткани) следует использовать в строгом соответствии с инструкцией по использованию.

- Перед стиркой удалите из карманов посторонние предметы, в т.ч. зажигалки и спички.
- Во время стирки при высокой температуре существует риск ошпаривания горячим раствором моющего средства (например, при сливе горячего раствора моющего средства в раковину). Не прикасайтесь к горячему раствору моющего средства!

## **Безопасность для детей**

### **Предупреждение: Опасно для жизни!!**

- Возможен риск травм, если дети будут играть со стиральной машиной. Не оставляйте детей без присмотра около стиральной машины.
- Не позволяйте детям играть со стиральной машиной.
- Дети могут оказаться запертыми внутри машины и подвергнуть свою жизнь опасности.

### **Предупреждение: Опасность удушья!!**

- Дети могут во время игры завернуться в упаковку, плёнку и части упаковки или натянуть их себе на голову и задохнуться. Храните упаковку, плёнку и прочие упаковочные материалы в недоступном для детей месте.

### **Предупреждение: Опасность отравления!!**

- Моющие средства и средства по уходу могут быть токсичными. Храните моющие средства и средства по уходу в недоступном для детей месте.

### **Предупреждение: Раздражение глаз/кожи!**

- Моющие средства и средства по уходу могут вызвать раздражение при попадании в глаза или на кожу. Храните моющие средства и средства по уходу в недоступном для детей месте.

### **Предупреждение: Опасность травмирования!!**

- Во время стирки при высокой температуре стекло дверцы стиральной машины нагревается. Не позволяйте детям касаться горячей дверцы.

## **Рекомендации по экономичной эксплуатации**

- Для оптимальной экономии энергии и воды загружайте максимальное количество белья для соответствующей программы. Стирайте бельё средней степени загрязнения без предварительной стирки.
- Экономьте энергию и моющее средство при стирке белья с небольшой или средней степенью загрязнения.
- Значения температуры, которую можно выбрать, см. на ярлыках на белье. Температура в машине может отличаться от указанной, чтобы обеспечить оптимальное соотношение экономии энергии и качества стирки.
- Если после стирки вы собираетесь сушить бельё в сушильной машине, установите

скорость отжима согласно указаниям изготовителя сушильной машины.

- По окончании использования выключайте прибор.

### **Рекомендации по транспортировке**

- Изделие следует транспортировать в оригинальной упаковке и в вертикальном положении.
- Во время транспортировки и хранения изделие должно быть защищено от воздействия атмосферных условий и механических повреждений.
- Изделия должны храниться в упакованном виде в обогреваемых помещениях при температуре от плюс 5°C до плюс 40°C.
- Сохраняйте транспортировочные крепежные элементы (болты). При транспортировке она должны быть заново установлены на стиральную машину специалистом.
- Необходимо слить оставшуюся внутри машины воду.
- Переносите стиральную машину аккуратно. Для подъема стиральной машины не держитесь за дверцу люка.

### **УТИЛИЗАЦИЯ**

#### **по истечению срока службы прибора:**

- Отключите прибор
- Выньте штепсельную вилку из розетки.
- Отрежьте и выбросьте сетевой шнур, а также штепсельную вилку.
- Сломайте замок дверцы загрузочного люка.

#### **Рекомендации по защите окружающей среды**

Электробытовой прибор и его упаковка должны быть утилизированы с наименьшим вредом для окружающей среды и в соответствии с правилами по утилизации отходов в Вашем регионе. Не выбрасывайте прибор вместе с обычным бытовым мусором.

### **ОБЩИЕ РЕКОМЕНДАЦИИ**

- Перед началом стирки убедитесь, что карманы одежды пусты.
- Острые и твердые предметы (монеты, шурупы, камни и пр.) могут серьезно повредить стиральную машину.
- Перед тем, как открыть дверцу по окончании стирки, убедитесь, что вода внутри барабана отсутствует. Если вы видите воду в барабане, не открывайте дверцу.
- Дети и домашние животные могут случайно забираться внутрь машины, поэтому проверяйте содержимое барабана перед каждой стиркой.
- Во время стирки окно люка может сильно нагреваться. Держите детей и домашних животных подальше от стиральной машины во время ее работы.
- Убедитесь, что напряжение и сила тока в сети соответствует требованиям к электрическому подключению стиральной машины.



- Не подключайте стиральную машину к электросети, параметры которой не соответствуют требованиям, заявленным производителем стиральной машины.
- Не вытаскивайте вилку из розетки мокрыми руками.
- При длительном отсутствии использования стиральной машины отключите ее от сети и перекройте воду.

## ПОДГОТОВКА К ЭКСПЛУАТАЦИИ

### Описание прибора

В комплект поставки входят:

- прибор
- инструкция по эксплуатации
- заглушки транспортировочных болтов (4 шт)
- заливной шланг

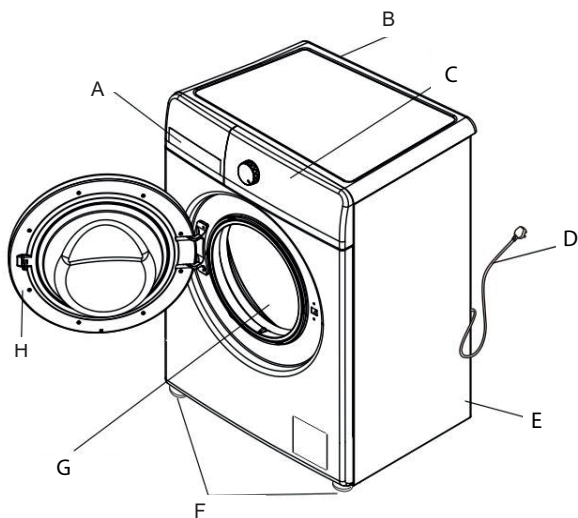
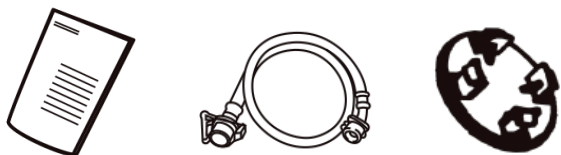

A – отсек для моющего средства  
 B – заливной клапан  
 C – панель управления  
 D – электрический шнур

E – корпус  
 F – регулировочные ножки  
 G – отсек для стирки  
 H – люк

## ПЕРЕД НАЧАЛОМ РАБОТЫ

- Вытащите прибор и все материалы из коробки, удалите упаковку. Проверьте прибор на предмет повреждений, полученный во время транспортировки, убедитесь в наличии всех частей, входящих в комплект поставки.
- Упаковочные материалы могут представлять опасность для детей. Выбрасывайте упаковочные материалы таким образом, чтобы они были недоступны для детей.
- Выбрасывайте упаковку в соответствии с нормами утилизации, принятыми в Вашем регионе. Пожалуйста, не выбрасывайте упаковочные материалы вместе с ежедневными бытовыми отходами.

## СНЯТИЕ ТРАНСПОРТНЫХ КРЕПЛЕНИЙ

Перед началом эксплуатации стиральной машины необходимо удалить упаковочные материалы, затем удалить транспортные крепления:

Ослабьте транспортировочные болты отверткой и выверните их.

Поместите на место этих болтов заглушки.

Храните транспортировочные болты отдельно, они могут понадобиться при будущей транспортировке.

## ВЫБОР МЕСТА УСТАНОВКИ

Для установки стиральной машины необходимо правильно выбрать место установки:

- установочная поверхность должна быть горизонтальной, сухой и жесткой. Если поверхность не полностью горизонтальная, нужно отрегулировать ножки.
- на поверхность не должны попадать прямые солнечные лучи.
- вокруг прибора должна быть достаточная вентиляция.
- температура в комнате должна быть больше 0 градусов.
- рядом с прибором не должно быть нагревающихся предметов.
- проверьте – электрошнур не должен быть деформирован или зажат прибором.
- не устанавливайте стиральную машину на ковровые покрытия.
- Расстояние между стиральной машиной и прилегающими стенами (левой/задней/правой) должно быть больше двух см.

## РЕГУЛИРОВКА НОЖЕК СТИРАЛЬНОЙ МАШИНЫ

1. При установке стиральной машины, отрегулируйте длину ножек руками или гаечным ключом. При необходимости, закрепите гаечным ключом положение ножек.
2. После установки стиральной машины нажмите на все четыре угла верхней поверхности. Если Вы почувствуете, что прибор стоит неустойчиво - ножки нуждаются в дополнительной регулировке.

3. Убедитесь, что ножки ровно стоят на поверхности пола. Отрегулируйте ножки гаечным ключом таким образом, чтобы ножка всей своей поверхностью стояла на полу. Нажмите на ножку одной рукой, а другой закрепите гайку.

4. Еще раз проверьте положение ножек. При необходимости, повторите пункты 2 и 3.

5. Угол наклона прибора не должен превышать один градус. Для того, чтобы убедиться в том, что Ваша стиральная машина зафиксирована строго горизонтально, положите боком и слегка удерживайте обычную стеклянную банку на верхней поверхности стиральной машины. Если банка останется на своем месте – значит, стиральная машина зафиксирована должным образом. Если банка покатится - необходимо отрегулировать ножки заново. Направление, в котором банка катится, означает, что стиральная машина наклонена вниз в этом направлении. Снова подкрутите ножки, повторяя пункты 2-5, пока стиральная машина не будет полностью отрегулирована.

**Примечание: до первой стирки вы можете обнаружить небольшое количество воды, оставшееся внутри отсека для стирки после проверочных тестов на фабрике. Это – нормальное явление.**

### УСТАНОВКА ПОД СТОЛЕШНИЦЕЙ

Размещать прибор под столешницей можно только при наличии свободного пространства не менее 3 см сверху, 8 см по бокам и 8 см с обратной стороны. Пример типичного устройства представлен на рисунке ниже. Верхнюю часть прибора нельзя снимать по соображениям электрической и механической безопасности.

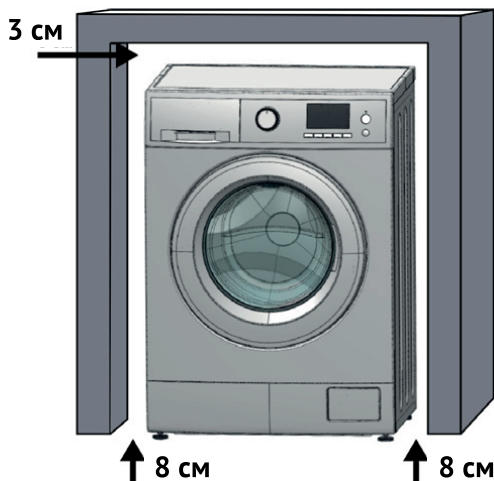

### ПОДКЛЮЧЕНИЕ ШЛАНГА ПОДАЧИ ВОДЫ

1. Подключайте шланг подачи воды только к сети холодного водоснабжения. Шланг подачи воды должен быть подсоединен к крану холодной воды с резьбовым отверстием 3/4" и к прибору.

2. Не подключайте машину к смесителю водонагревателя без давления. Давление подачи воды должно быть от 50 кПа до 800 кПа.

3. Не используйте бывший в употреблении шланг подачи воды. Используйте только шланг, входящий в комплект поставки или приобретенный в специализированном магазине.
4. Не сгибайте и не сжимайте шланги.
5. Не сгибайте, не укорачивайте, не обрезайте шланги.
6. Резьбовые соединения затягивайте только вручную. Если винтовые соединения слишком сильно затянуть каким-либо инструментом (например, плоскогубцами), то можно повредить резьбу.
7. Установите шланг подачи воды.
8. Подсоедините шланг подачи воды к системе водоснабжения с резьбовым отверстием и закрутите крепеж по часовой стрелке. Перед подсоединением откройте водопроводный кран до тех пор, пока из него не потечет чистая вода (см. рисунок 1).

Рисунок 1

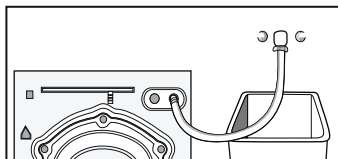

9. Подсоедините другую часть шланга в отверстие для водоотвода на задней стенке стиральной машины и закрутите туго по часовой стрелке (см. рисунок 2).

Рисунок 2

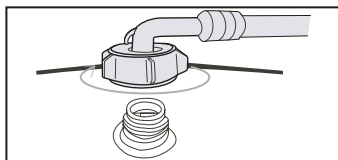

**Внимание:** убедитесь, что шланг не перекручен и не пережат, что в местах соединений нет протечек. При необходимости, проверьте и повторите процесс крепления. Если длина водопроводного шланга окажется недостаточной, обратитесь в авторизованный сервисный центр.

## ПОДКЛЮЧЕНИЕ СЛИВНОГО ШЛАНГА

Для обеспечения нормальной работы стиральной машины внутренний диаметр сливного шланга должен быть не менее 4 см.

Существует 2 варианта установки сливного шланга:

- 1) Поместить его в раковину или ванну, закрепив его в прилегающий крепеж для сливного шланга (опционально, в комплект не входит).

2) Подсоединить сливной шланг, не перегибая его, к сливной трубе или настенному сливному отверстию, расположенному на высоте 60-90 см от пола (см. рис. 3).

Рисунок 3

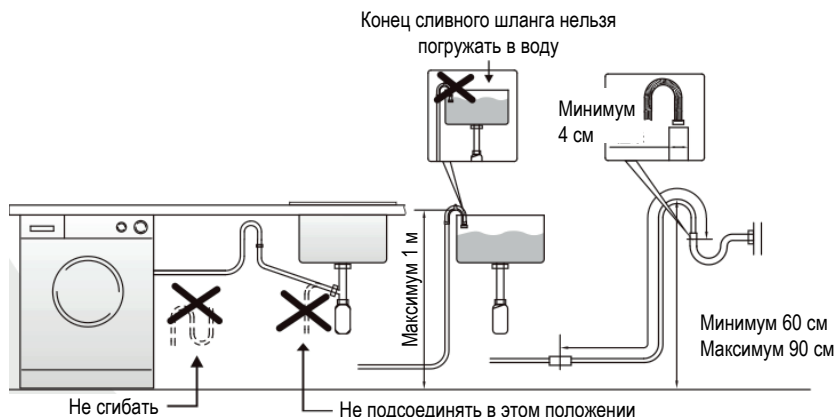

**Примечание:** фиксируйте шланг должным образом, чтобы он не был погружен в воду, чтобы вода не попадала на поверхность пола. Если шланг сброса воды слишком длинный, не пытайтесь засунуть часть шланга внутрь стиральной машины, т.к. это может создавать шум во время работы. Не рекомендуется использовать удлинительные шланги.

При подключении слива стиральной машины непосредственно в канализацию, выход должен быть снабжён гидрозатвором для предотвращения самослива!

Если в качестве слива используется раковина, гофрированный сливной шланг должен быть расположен над отверстием перелива для предотвращения скопления воды. Для более надежного крепления на борту раковины используйте изогнутый держатель (см. рис. ниже)

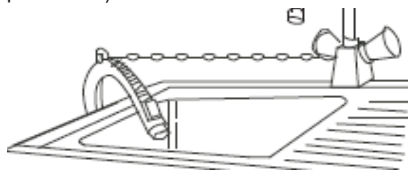

## ПОДКЛЮЧЕНИЕ К ЭЛЕКТРОСЕТИ

- Номинальное напряжение, требуемое для работы в режиме нагрева, составляет 10 А. Перед использованием, пожалуйста, убедитесь в том, что система электроснабжения в Вашем доме (напряжение, сила тока, диаметр проводки) соответствует требованиям на маркировке устройства.
- Подключайте прибор к правильно установленной розетке с заземлением.
- Убедитесь в том, что напряжение в сети, к которой подключается стиральная маши-

на, соответствует напряжению, указанному в технических характеристиках устройства.

- Не используйте мультифункциональные розетки и удлинители.
- Не вставляйте и не вынимайте вилку из розетки влажными руками.
- Конструкция вилки должна полностью соответствовать конструкции розетки. В противном случае необходимо заменить розетку.
- Стиральная машина должна быть расположена таким образом, чтобы доступ к розетке электросети оставался свободным.
- Розетка электросети должна быть рассчитана на максимальную мощность стиральной машины (см. маркировку на приборе).
- При подключении и отключении прибора крепко держите за вилку, не выдергивайте прибор за шнур.
- Не используйте прибор с поврежденным кабелем питания – обратитесь в сервисный центр для замены кабеля.
- Запрещается использовать стиральную машину на улице, даже под навесом, т.к. опасно подвергать ее воздействию дождя и грозы.



### ПРЕДУПРЕЖДЕНИЕ!

#### Опасность поражения электрическим током!

Ненадлежащее заземление может привести к удару током. Не вставляйте вилку от прибора в розетку до тех пор, пока прибор не будет должным образом установлен и заземлен. В случае короткого замыкания заземления может существенно снизить опасность поражения электрическим током.

Стиральная машина должна подключаться к отдельной розетке, от которой не работают прочие устройства. В противном случае, могут произойти перебои в сети или сгореть предохранитель.

## СОВЕТЫ ПО ЭКСПЛУАТАЦИИ

### Подготовка к стирке и рекомендации

- Нормальными условиями эксплуатации работы прибора является температура не ниже нуля и не выше сорока градусов. В противном случае, могут быть повреждены шланги и прокладки прибора. Если температура не соответствует установленным требованиям, необходимо переставить прибор в условия нормальной эксплуатации, убедиться, что шланги и прокладки находятся в рабочем состоянии, дать ему нагреться или охладиться до нормальной температуры в течении некоторого времени.
- По завершению установки, перед началом эксплуатации, необходимо произвести один цикл стирки со стиральным порошком, но без белья.
- Перед началом стирки внимательно прочтите данные рекомендации, чтобы избежать поломок спиральной машины или порчи одежды.

**Проверьте, не потеряют ли цвет вещи, которые Вы стираете впервые:**

- Нанесите чистящее средство на белое полотенце и потрите этим полотенцем изнанку или края цветных вещей, которые Вы собираетесь стирать. Затем, проверьте, не осталось ли следов на белом полотенце.
- Что касается предметов, подверженных обесцвечиванию (например, шелковых шарфов и пр.), стирайте их отдельно от основной массы вещей.
- При наличии сильных загрязнений, например, на манжетах или воротничках рубашек, рекомендуется потереть их перед стиркой мягкой влажной щеткой с небольшим количеством жидкого моющего средства. Затем, поместите вещи в стиральную машину для того, чтобы они полностью постирались.
- Режим стирки необходимо выбирать в соответствии с информационными бирками на белье, иначе одежда может потерять цвет или «сесть».
- Одежда также может потерять цвет или испортиться, если Вы стираете при слишком высоком температурном режиме.

***Примечание: никогда не оставляйте одежду в стиральной машине на длительный период времени, иначе она может заплесневеть или полинять.***

- Предметы одежды, которые не подходят для стирки в стиральной машине, также могут потерять форму при погружении в воду: галстуки, жилеты, пиджаки, верхняя одежда и т.д.
- Одежда из синтетики может потерять цвет при стирке.
- Одежда со складками, шелковая одежда, меховая или шерстяная одежда и аксессуары, рельефная одежда, одежда с вышивкой, одежда с украшениями также могут быть испорчены при стирке.
- Пожалуйста, воздержитесь от стирки в стиральной машине одежды, на которой отсутствуют информационные бирки.
- Не рекомендуется стирать в стиральной машине одежду, имеющие загрязнения бензином, растворителями и другими горючими веществами.

***Обращайте внимание на тип моющего средства:***

- Выбирайте моющее средство (стиральные порошки для стиральных машин автоматического типа, моющие средства с пониженным образованием пены и т.д.) в зависимости от типа тканей (хлопок, синтетика, мягкие ткани, шерсть, кашемир), цвета, температурного режима стирки и степени загрязнений. В противном случае, образование повышенного количества пены может привести к переливанию пены через отсек для моющего средства.
- Отбеливатели относятся к средствам щелочного типа и могут повредить одежду, поэтому рекомендуется использовать отбеливатель как можно реже и меньше.
- Порошковые моющие средства могут оставаться в складках одежды, что может привести к появлению неприятных запахов, поэтому необходимо тщательно полоскать вещи при применении порошков.
- Если в машину загружено слишком большое количество моющего средства, а уровень воды слишком низок, моющее средство может не раствориться полностью, и

остаться на одежде, в шлангах, трубах и т.д.

Режим стирки должен соответствовать количеству стираемой одежды, уровню загрязнения, жесткости воды и рекомендациям производителя моющего средства.

- Храните моющее средство в сухом месте, вне зоны доступа детей.
- Удалите все посторонние предметы из карманов перед стиркой:
- Проверьте карманы одежды, которую Вы собираетесь стирать, на наличие в них посторонних предметов. Острые и твердые предметы (украшения, монеты и пр.) могут повредить одежду и машину во время стирки.

### ***Рассортируйте одежду:***

- По значкам на информационных бирках: по типам ткани делятся на хлопковые, смешанно-волокнистые, синтетические, шелковые, шерстяные.
- По цвету: белые и цветные вещи необходимо стирать отдельно. Новые цветные вещи первый раз необходимо стирать отдельно от остальных вещей.
- По размеру: для улучшения эффекта стирки рекомендуется стирать вместе вещи разного размера.
- По характеру ткани: изделия из мягких тканей следует стирать отдельно от плотных. Новые изделия из чистой шерсти, шторы, изделия из шелка, следует стирать в деликатных режимах (следуйте рекомендациям, указанным на информационных бирках).

Рассортируйте одежду перед тем, как загружать в стиральную машину. Если на шторах есть крючки, рекомендуется удалить их перед стиркой. Любые украшения на одежде могут повредить стиральную машину или другую одежду. Одежду с пуговицами, кнопками и вышивкой следует вывернуть наизнанку перед стиркой.

Перед стиркой застегните застёжки-молнии, пуговицы, кнопки и крючки, завяжите свободные шнуры, ленточки и т.п.

### **ВНИМАНИЕ!**

- Бюстгалтеры рекомендуется класть для стирки в специальный сетчатый мешок для стирки деликатных вещей, закрывающийся на замок-молнию, пуговицы или кнопки, так как во время стирки металлические вставки бюстгалтера могут выскочить и повредить барабан.
- Изделия из особо деликатных тканей (кружевные занавески, кружевное белье), а также вещи маленьких размеров (к примеру, носовые платки), также рекомендуется положить в специальный сетчатый мешок
- Во время стирки одной крупной вещи (к примеру, покрывала или куртки и т.п.), может произойти разбалансировка и тогда раздастся предупредительный сигнал (опционально). Поэтому для корректной работы центрифуги рекомендуется положить вместе в крупной вещь еще 2-3 вещи поменьше, чтобы сохранить балансировку.
- Перед стиркой выбейте из одежды пыль, удалите сильные загрязнения и шерсть животных, т.к. во время стирки трение между пылью, загрязнениями и шерстью может повредить одежду.



■ Детские вещи (детскую одежду, полотенца, салфетки и т.п.) следует стирать отдельно. Помните, что во время стирки вместе с вещами взрослых, микробы и вирусы, имеющиеся на вещах взрослых, могут перейти на детские вещи. Время полоскания детской одежды следует увеличить, чтобы полностью удалить моющее средство из складок детской одежды.

■ Для получения наибольшего эффекта стирки легко пачкающихся частей одежды (воротнички, манжеты и пр., особенно у белых вещей) рекомендуется перед загрузкой в стиральную машину застирать их вручную. Для этих целей рекомендуется использовать порошковые или жидкие моющие средства – при использовании мыла оно может остаться в складках одежды.

## ПРЕДВАРИТЕЛЬНО ЗАМАЧИВАНИЕ ИЗДЕЛИЙ ИЗ ХЛОПКА

Современные стиральные машины вместе с использованием новейших моющих средств могут помочь добиться идеального эффекта стирки, а также сэкономить электроэнергию, воду, моющие средства и время. Однако, в случае наличия сильных загрязнений на изделиях из хлопка, может потребоваться предварительное замачивание в растворе моющего средства.

### МАКСИМАЛЬНАЯ ЗАГРУЗКА

Не перегружайте стиральную машину, в противном случае это может уменьшить эффективность стирки. В таблице режимов (см. Содержание) указано максимально допустимое количество стираемого белья в зависимости от типа ткани.

Вещи, при стирке которых легко образуются катышки, перед стиркой следует выворачивать наизнанку.

Также рекомендуется стирать такие вещи отдельно, т.к., в противном случае, другие вещи могут быть загрязнены катышками, обрывками ниток и пр. Черные и хлопковые вещи рекомендуется стирать отдельно друг от друга, так как черные вещи могут полинять и изменить цвет других вещей.

Не рекомендуется стирать в стиральной машине изделия из водонепроницаемых тканей (лыжные костюмы, шторы и пр.)

Не рекомендуется стирать в стиральной машине изделия из волокнистых тканей (ждевые плащи, непромокаемые салфетки, лыжные костюмы, зонтики, авто мобильные чехлы, спальные мешки и т.п.), т.к. в них плохо проникает моющий раствор. В этом случае вода может переливаться через отсек для моющего средства, или же может появляться необычная вибрация во время полоскания и отжима. В результате вещи могут быть повреждены.

### ОТВОД ВОДЫ

После стирки обычных вещей: после стирки раствор воды и моющего средства отводится через дренажное отверстие.

После стирки изделий из водонепроницаемых и волокнистых тканей: так как вода во время стирки таких изделий обычно собирается в одном месте, это препятствует нормальному отводу воды из прибора, что, в свою очередь, может привести к разбалансировке барабана и появлению необычной вибрации.

## Обратите внимание:

- Во время процесса стирки в барабане может образовываться пена, это нормальный процесс, вы можете собрать ее полотенцем.
- Во время стирки при высокой температуре дверь не открывается.
- Во время стирки при высоком уровне воды дверь не открывается.

## ОТСЕК ДЛЯ МОЮЩЕГО СРЕДСТВА

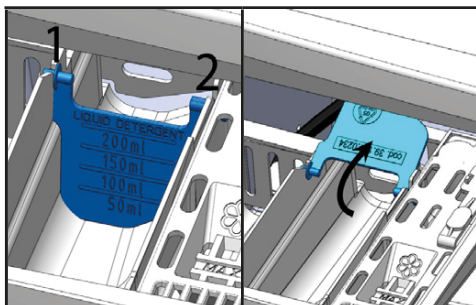
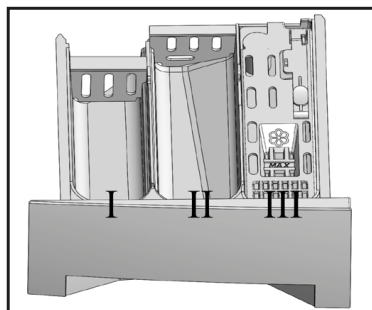

I - отделение для предварительной стирки.

II - отделение для основной стирки (стиральный порошок/ жидкие средства для стирки).

III - отделение для жидких добавок: смягчители, ополаскиватели, жидкий крахмал, ароматизаторы и т.д. Добавки используются при последнем полоскании.

Если одежда очень грязная, выберите сначала функцию предварительной стирки, затем добавьте моющее средство (количество моющего средства зависит от программы).

### **Смягчитель / Кондиционер для белья**

Добавляйте смягчители перед стиркой - стиральная машина автоматически вводит смягчители в барабан во время последнего полоскания.

Если используются концентрированные или вязкие смягчители, разбавьте их водой соответствующим образом и залейте в отделение для моющих средств.

Выбирайте тип моющего средства в соответствии с температурой воды для получения наилучшего результата и экономии воды и электроэнергии.

В случае, когда используется жидкое моющее средство, установите и опустите вниз разделитель (см. рис выше). Затем, залейте жидкое средство для стирки по уровню в отделение обозначенное символом II. При использовании стирального порошка поднимите разделитель вверх.

**Внимание! Во время работы прибора диспенсер всегда должен находиться в закрытом состоянии.**

**Внимание! Используйте специальные добавки только в жидком виде. Следуйте инструкциям на упаковках моющих средств.**

**Внимание! Большое количество моющего средства может привести к обиль-**

ному пенообразованию и негативно сказаться на качестве стирки. Слишком маленькое количество моющего средства также может негативно сказаться на качестве стирки.

**Внимание!** При заполнении отсеков диспенсера не допускайте смешивания моющих средств в различных отсеках диспенсера.

## ПРОГРАММЫ И ФУНКЦИИ

### Панель управления:

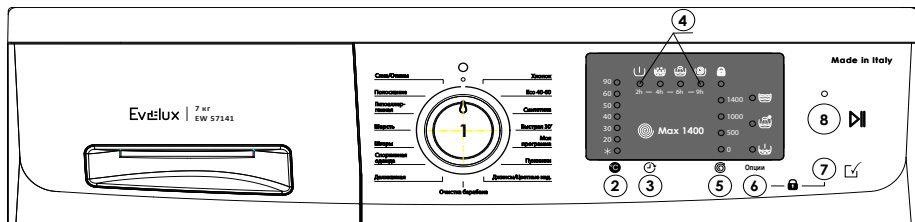

**1 – селектор выбора программ:** позволяет выбрать нужную программу и выключить прибор, установив ее в положение **ВЫКЛ.** Его можно поворачивать по часовой стрелке и против часовой стрелки для простого и быстрого выбора программы. **ПРОГРАММЫ СТИРКИ:** предназначены для выбора оптимального режима стирки (см. в Содержании - Таблица программ).

**2 – выбор температуры:** эта кнопка позволяет регулировать температуру. Чтобы изменить установленное значение, нажимайте кнопку несколько раз, пока не будет достигнута необходимая температура.

**3 – отложенный старт:** эта кнопка позволяет запрограммировать окончание цикла стирки; выбрав отложенный старт. Оставшееся время до окончания цикла стирки выражается в часах (ч). Для моделей с LED индикацией интервал составляет от 0 до 9ч (2-4-6-9).

**4 – LED индикаторы:** делают процесс стирки более наглядным

**5 – выбор уровня отжима:** эта кнопка позволяет регулировать скорость отжима. Чтобы изменить установленное значение, нажимайте кнопку несколько раз, пока не будет достигнуто требуемое значение. Разные программы стирки имеют разные диапазоны скорости отжима.

**6 – опции:** установка дополнительных параметров стирки. Нажимайте кнопку несколько раз, чтобы отобразить нужный вариант. Выбранный вариант начнет мигать - для подтверждения нажмите кнопку 7.

**7 – ** - подтверждение выбранных параметров стирки. Активация опции отмечается постоянным свечением соответствующего LED индикатора

**8 – ** **СТАРТ/ПАУЗА:** для начала процесса стирки нажмите кнопку **СТАРТ/ПАУЗА**, загорится светодиод-индикатор. Если необходимо прервать стирку, снова нажмите кнопку **СТАРТ/ПАУЗА** (светодиод замигает).

*Примечание: панель управления является типовой и может отличаться в различных моделях стиральных машин. Используйте ее только для справки – производитель оставляет за собой право изменять внешний вид и характеристики прибора без дополнительного уведомления.*

## ДОПОЛНИТЕЛЬНЫЕ ФУНКЦИИ (ПАРАМЕТРЫ) СТИРКИ



### - ПРЕДВАРИТЕЛЬНАЯ СТИРКА

Функция предварительной стирки используется для стирки при низкой температуре перед основной стиркой с целью удаления пятен.



### - ДОПОЛНИТЕЛЬНОЕ ПОЛОСКАНИЕ

Функция дополнительного полоскания добавляет стандартный цикл полоскания для удаления остатков моющего средства из белья.



### - ОСТАНОВКА С ВОДОЙ В БАКЕ

Эта функция позволяет остановить стиральную машину с водой в барабане на этапе полоскания без слива и отжима. В барабане останется вода, что будет препятствовать сминанию белья. Чтобы начать слив и отжим, необходимо нажать кнопку **СТАРТ/ПАУЗА** (8).



### - БЛОКИРОВКА ОТ ДЕТЕЙ

Если индикатор функции горит постоянно, это означает, что дверь заблокирована и может быть открыта только после того, как индикатор выключится.

Чтобы установить блокировку, после запуска цикла стирки удерживайте нажатыми кнопки 6 и 7 одновременно, пока значок не начнет мигать. Чтобы отключить эту функцию, удерживайте нажатыми кнопки 6 и 7, пока значок не погаснет.

**ПАУЗА** - цикл стирки можно остановить, нажав кнопку **СТАРТ/ПАУЗА** – при этом прибор переходит в режим паузы. Чтобы выключить машину или чтобы изменить программу, поверните селектор выбора программ (1) в вертикальное положение OFF, а затем выберите новую программу. В конце цикла стирки красный индикатор режимов стирки гаснет. Дверцу можно открыть, только если уровень воды позволяет избежать протечек.

## ПОРЯДОК ВЫПОЛНЕНИЯ ЦИКЛА СТИРКИ - ПЕРВАЯ СТИРКА

- Установите стиральную машину.
- Подключите ее к электросети, проверьте подключение к холодной воде.
- Проверьте, что кран подачи холодной воды открыт.
- Откройте люк машины и загрузите белье в барабан согласно рекомендациям по стирке, не превышая максимально допустимый вес, указанный в таблице максимальной загрузки.
- Закройте люк.
- Отмерьте и загрузите необходимое кол-во моющего средства.
- Выберите программу стирки, необходимую температуру и скорость отжима.
- Нажмите кнопку **СТАРТ/ПАУЗА**, чтобы начать процесс стирки.

**Внимание: перед началом эксплуатации, необходимо произвести один цикл стирки со стиральным порошком, но без белья на программе «Хлопок»**

**Таблица режимов**

Программа, допустимая температура, скорость отжима и стирка.	Загрузка модели	МАКСИМАЛЬНАЯ, кг	МИНИМАЛЬНАЯ, кг	Длительность программы		Дополнительные функции и опции стирки
				Холодная	Макс. °С	
1 – Хлопок. От холодной до 90°C. 0 - Макс. отжим. Простыни, наволочки, хлопковые и льняные скатерти.	7кг	7	3,5	1ч 37 м	2ч 7 м	Предварительная стирка. Доп. полоскание. Остановка с водой в баке.
2 - Есо 40-60 Оптимиз. температура. 0 - Макс. отжим. Простыни, наволочки, хлопковые и льняные скатерти.	7кг	7	3,5	2ч 15 м	2ч 45 м	Предварительная стирка. Доп. полоскание. Остановка с водой в баке.
3 – Синтетика. От холодной до 60°C. 0 - 800 об/мин. отжим. синт. ткани (т.е. акрил, полиэфир, микрофибра).	7кг	3,5	2	1ч 12 м	1ч 37 м	Предварительная стирка. Доп. полоскание. Остановка с водой в баке.
4 - Быстрая 30' От холодной до 30°C. 0 - Макс. отжим. Хлопковые и синт. ткани.	7кг	3,5	2	30 мин	35 мин	Доп. полоскание.
5 - Моя программа От холодной до 90°C. 0 - Макс. отжим. Все ткани.	7кг	3	2	1ч 31 м	2ч 01 м	Предварительная стирка. Доп. полоскание. Остановка с водой в баке.

6 – Пуховики От холодной до 90°C. 0 - 800 об/мин. отжим. Одеяла, подушки пуховые и перовые, изделия, наполнен- ные пухом.	7кг	2,5	-	1ч 18 м	1ч 38 м	Доп. полоскание.
7 - Джинсы/Цветные изделия От холодной до 60°C. 0 - Макс. отжим. Цветные изделия из хлопка и Джинсы.	7кг	3	2	1ч 48 м	2ч 08 м	Предварительная стирка. Доп. полоскание. Остановка с водой в баке.
8 – Очистка барабана От холодной до 90°C. 0 - Макс. обороты. Только для пустого бака.	7кг	-	-	1ч 25 м	1ч 45 м	Доп. полоскание. Остановка с водой в баке.
9 – Деликатная От холодной до 40°C. 0 - 600 об/мин. Все ткани.	7кг	1	-	1ч 33 м	1ч 43 м	Предварительная стирка. Доп. полоскание. Остановка с водой в баке.
10 – Спортивная одежда От холодной до 40°C. 0 - 600 об/мин. Спорт. Одежда из хлопка, лайкры или шенилла, и т.д.	7кг	2	-	1ч 15 м	1ч 25 м	Предварительная стирка. Доп. полоскание. Остановка с водой в баке.
11 – Шторы От холодной до 40°C. 0 - 600 об/мин. Шторы из полиэфира и хлопка.	7кг	2	-	58 мин	1ч 13 м	Доп. полоскание. Остановка с водой в баке.
12 – Шерсть. От холодной до 40°C. 0 - 1000 об/мин. Шерсть или смесовые ткани.	7кг	2	-	47 мин	1ч 02 м	Доп. полоскание. Остановка с водой в баке.

13 – Гипоаллергенная. От холодной до 40°C 0 - 1000 об/мин. Для всех видов ткани.	7кг	7	-	1ч 25 м	Доп. полоскание. Остановка с водой в баке.
14 - Полоскание Комнатная температура 0 - Макс. об. Для всех видов ткани.	7кг	7	-	25 мин	Доп. полоскание. Остановка с водой в баке.
15 - Слив/Отжим 0 - Макс. об. для всех видов ткани.	7кг	-	-	13 мин	-

### ВЫБОР ПРОГРАММЫ СТИРКИ

Выбор программы зависит от типа ткани стираемых вещей (см. также выше таблицу режимов):

**Хлопок:** ноские текстильные изделия, не портящиеся от кипячения и ежедневной стирки из хлопка и льна. Период стирки длительный и достаточно интенсивный. Рекомендуется, к примеру, для постельного белья, простыней, наволочек, чехлов и т.п. При необходимости, при выборе короткого цикла, может использоваться для повседневной стирки.

**Эко 40-60:** программа обеспечивает максимально качественный результат стирки благодаря специально разработанным алгоритму стирки с меньшими энергозатратами и диапазоном температуры 40-60 градусов.

Данная программа используется для соответствия требованиям технических регламентов ЕС. Обычно, время выполнения данной программы выше чем у других стандартных программ. Реальная температура может отличаться от указанной в зависимости от конкретного цикла стирки

**Синтетика:** программа для стирки изделий из синтетических тканей, акрила, полиэстера и микрофибры.

**Быстрая 30':** ускоренный вариант обычной стирки. За полчаса автомат успевает выстирать, прополоскать и отжать вещь. Также подходит для устранения небольших загрязнений и несильного запаха.

**Моя программа:** стиральная машина запоминает последнюю выбранную пользователем программу и опции.

**Пуховики:** специальная программа для пуховиков, пуховых одеял, подушек с наполнителем перо.

**Джинсы/цветные изделия:** специальная программа для плотных хлопчатобумажных и цветных тканей.

**Очистка барабана:** данная модель снабжена программой автоочистки барабана стиральной машины, что предотвращает образование плесени и неприятных запахов после длительного периода эксплуатации прибора. Функция предполагает очистку бака с помощью специального цикла при температуре 90°C.

Автоочистка может запускаться при необходимости так часто, как это требуется: Обязательно(!) извлеките все белье из машины, установите регулятор программатора (1) в положение ОЧИСТКА БАРАБАНА, нажмите кнопку СТАРТ/ПАУЗА (8) для активации программы.

**Деликатная:** программа для тонкого, пригодного для стирки белья, например, изготовленного из шелка, смесовых или синтетических тканей. Указание: используйте специальные моющие средства для тонкого или шелкового белья, пригодного для машинной стирки и выбирайте щадящие настройки программы, в соответствии с ярлычками на вещах.

**Спортивная одежда:** для спортивной и повседневной одежды из хлопка, лайкры и тд.

**Шторы:** специальная программа для штор из хлопка или полиэстера.

**Шерсть:** предназначена для изделий из шерсти или кашемира, или с высоким содержанием шерсти, пригодных для ручной и машинной стирки. Особо бережная программа стирки, предотвращающая усадку и отличающаяся более длительными перерывами в стирке (изделия лежат в моющем растворе).

**Указания:** шерсть - материал животного происхождения, например: ангора, альпака, лама, овечья шерсть и пр.

- используйте моющее средство, подходящее для машинной стирки шерсти.

- выбирайте температуру в соответствии с указанием на ярлычке.

**Для стирки вязаных изделий загружайте минимальное количество моющего средства, т.к. из-за структуры вязаных вещей происходит повышенное пенообразование.**

**Гипоаллергенная:** за счет увеличения числа полосканий и их продолжительности гипоаллергенная программа максимально эффективно вымывает остатки моющего средства и предотвращает появление нежелательных реакций у людей с предрасположенностью к аллергии.

**Полоскание:** эта программа предназначена для полоскания одежды, постиранной вручную, а также приведения в порядок вещей, хранившихся длительное время.

**Слив/отжим:** слив воды из барабана стиральной машины. Скорость отжима настраивается под любой тип тканей.

**Примечание:** параметры даны для справки, актуальные параметры могут отличаться от вышеприведенной таблицы.

## УХОД И ОБСЛУЖИВАНИЕ

Перед началом любого обслуживания отключите стиральную машину от сети и перекройте подачу воды.

**Внимание!**

**Во избежание возможной поломки стиральной машины, а также в целях предотвращения образования ядовитых испарений и возникновения опасности взрыва, не используйте в стиральной машине растворители.**



**Для чистки и ухода за стиральной машиной не используйте воду.**

**Не используйте для чистки машины средства, содержащие хлорксиленол, фенол и другие активные химические вещества.**

### **Чистка корпуса стиральной машины**

Надлежащий уход за стиральной машиной может продлить срок ее эксплуатации. Поверхность стиральной машины рекомендуется чистить губкой, смоченной в растворе воды и нейтрального чистящего средства. Излишки воды соберите влажной тряпкой. Не используйте острые или царапающие предметы для чистки поверхностей прибора. Запрещено использовать для чистки химически активные вещества, т.к. они могут повредить прибора (кислоты, бензиносодержащие соединения).

**Рекомендации: удаляйте капли воды с внешней и внутренней поверхности люка дверцы стиральной машины после стирки, протирайте насухо резиновые прокладки люка.**

Оставляйте дверцу открытой для быстрой сушки внутреннего отсека прибора.

Чтобы остатки моющего средства не покрылись плесенью на стенках отсека для моющих средств, регулярно очищайте отсек для моющих средств.

### **Чистка поверхности барабана**

Следы ржавчины, которые могут оставаться на барабане от металлических деталей одежды, необходимо удалять чистящими средствами, не содержащим хлор. Рекомендуется делать это, примерно, раз в месяц. Не используйте для этих целей металлические щетки или абразивные губки, которые могут повредить поверхность барабана.

**Примечание: регулярно проверяйте после стирки барабан – удаляйте посторонние объекты – пуговицы, монеты и т.п.**

### **Восстановление работоспособности замерзшей стиральной машины**

Если температура в помещении, где установлена стиральная машина, упала ниже нуля градусов, стиральная машина может замерзнуть. Чтобы восстановить ее работоспособность:

- Отсоедините машину от электросети.
- Поливайте теплой водой или оберните горячим полотенцем водопроводный кран, к которому подсоединен шланг от машины, до тех пор, пока не сможете отсоединить шланг.
- Снимите шланг для подачи воды и положите его в теплую воду температурой около 50 градусов.
- Налейте 2-3 литра теплой воды в барабан и оставьте на 10 минут.
- Вновь подсоедините шланг подачи воды к водопроводному крану и проверьте, нормально ли набирается и сливается вода.

### **Профилактика от возможного замораживания стиральной машины**

Если стиральная машина установлена в помещении, в которой может резко упасть температура, необходимо удалить оставшуюся воду в дренажном шланге и шлангах подачи воды. Для этого:

- Закройте кран подачи воды.
- Отсоедините шланг от крана и опустите его в раковину.

- Запустите любую программу, кроме программ стирки и отжима. Если в шланге осталась вода, то в течение 40 секунд она будет удалена.
- Снова подсоедините шланг к крану.
- Удалите остатки воды из дренажного насоса.

### Чистка кюветы (отсека) для моющих средств

- Откройте отсек, нажмите на кнопку фиксатора и снимите его (см. рис. ниже).

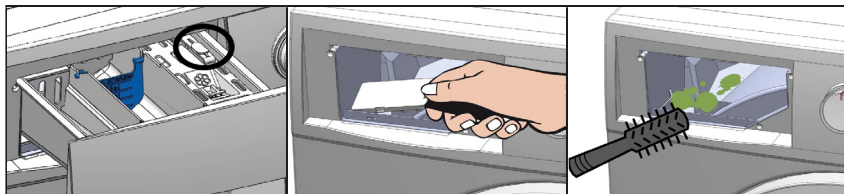

- После снятия кюветы уберите пластину вентиляции пара (опционально).
- Промойте диспенсер под струей воды.
- Осторожно промойте место диспенсера щеткой с мягкой щетиной.
- Установите диспенсер обратно.

### Чистка фильтра шланга подачи воды

Если во время набора воды напор ослаблен, или вода не набирается совсем, необходимо прочистить входной фильтр:

- Закройте кран подачи воды.
- Открутите шланг от патрубка отверстия водоотвода на задней стенке машины.
- С помощью плоскогубцев осторожно вытяните сетчатый фильтр и хорошо прополощите его водой, при необходимости очистите сетку фильтра зубной щеткой или подобный инструментом.
- Затем установите фильтр обратно.
- Подсоедините шланг к отверстию водоотвода на корпусе машины.
- Откройте кран и убедитесь в отсутствии протечек.
- Закройте кран.

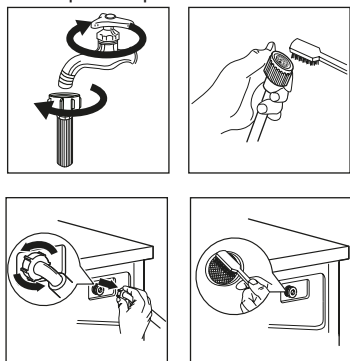

Во избежание поражения электрическим током отключите машину от сети перед началом чистки.

### Удаление посторонних предметов из фильтра дренажного насоса

Фильтр дренажного насоса может задерживать обрывки тканей, ниток и прочие мелкие посторонние предметы, оставшиеся после стирки.

Для обеспечения нормальной работы прибора необходимо регулярно чистить фильтр.

**Внимание! Сначала слейте оставшуюся воду из машины, затем откройте крышку доступа к фильтру.**

Убедитесь, что вода внутри не горячая! Важно! Необходимо проверить фильтр, если:

- вода из машины не сливается;
- машина во время слива воды или отжима издает нехарактерные звуки, что может быть вызвано блокировкой фильтра посторонними предметами.

#### Порядок действий:

- Отсоедините машину от электрической сети.
- При необходимости подождите, пока вода остынет.
- Откройте панель внизу машины.
- Поставьте рядом с крышкой фильтра емкость для сбора воды.
- Открутите крышку фильтра и подождите, пока вода сольется.
- Затем полностью открутите крышку и снимите ее. Держите под рукой тряпку на случай, если из машины польется вода.
- Поверните фильтр, удалите из него все посторонние предметы.
- Поставьте крышку фильтра обратно, плотно закрутите ее.
- Закройте панель.

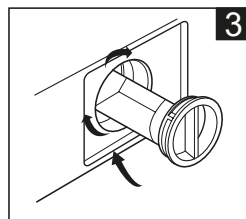
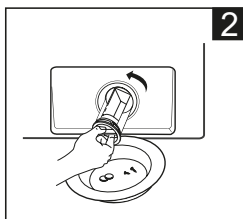
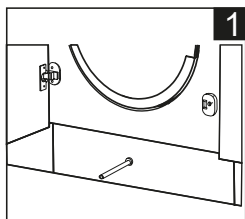

## ВЫЯВЛЕНИЕ И УСТРАНЕНИЕ НЕИСПРАВНОСТЕЙ

Вид неисправности	Возможная причина	Устранение неисправностей
Машина не запускается.	Машина не подключена к сети.	Включите машину в сеть.
	Неисправные предохранители.	Замените предохранители.
	Нет электропитания от сети.	Проверьте наличие напряжения в сети.
	Не нажата кнопка СТАРТ/ПАУЗА.	Нажмите кнопку СТАРТ/ПАУЗА.
	Дверца машины закрыта неплотно.	Плотно закройте дверцу.
В машину не поступает вода.	Водопроводный кран закрыт.	Откройте подачу воды.
	Шланг подачи воды может быть перекручен.	Проверьте шланг подачи воды и раскрутите его.
	Фильтр на шланге подачи воды засорен.	Очистите фильтры на шланге подачи воды.*
	Фильтр на подаче воды засорен.	Очистите фильтры на впуске.*
	Дверца машины закрыта неплотно.	Плотно закройте дверцу.
Машина не сливает воду.	Сливной шланг засорился или перекручен.	Проверьте сливной шланг, затем прочистите или раскрутите его.*
	Фильтр насоса засорен.	Очистите фильтр насоса.*
	Ваше белье слишком плотно загружено в барабан.	Равномерно распределите белье в машине.
Машина вибрирует.	Не отрегулированы ножки машины.	Отрегулируйте ножки.
	Не удалены транспортировочные болты, установленные для транспортировки.	Выкрутите транспортировочные болты из машины.**
	Маленькая загрузка барабана.	Это не блокирует работу машины.
	Машина перегружена бельем или белье распределено неравномерно.	Не допускайте перегрузки барабана. Равномерно распределяйте белье в барабане.

Повышенное пенообразование в контейнере для моющих средств.	Излишнее количество используемого моющего средства.	Нажмите кнопку СТАРТ/ПАУЗА. Чтобы прекратить пенообразование, разведите столовую ложку смягчителя в половине литра воды и налейте в контейнер для моющих средств. Через 5-10 минут нажмите кнопку СТАРТ/ПАУЗА.
	Используется недопустимое моющее средство.	Используйте только те моющие средства, которые предназначены для автоматических стиральных машин.
Неудовлетворительные результаты стирки.	Ваше белье слишком грязное для выбранной программы.	Используйте информацию в таблицах программ, чтобы выбрать наиболее подходящую программу.
	Недостаточное количество используемого моющего средства.	Используйте количество моющего средства, указанное на упаковке.
	В машину загружено слишком много белья.	Убедитесь, что максимальная загрузка для выбранной программы не была превышена.
После стирки в контейнере для моющих средств остается порошок.	Убедитесь, что водопроводный кран открыт. Проверьте фильтр заливного шланга.	Откройте водопроводный кран. Прочистите фильтр заливного шланга.
Прибор останавливается во время стирки.	Возможный сбой электропитания.	Убедитесь, что не происходит перебоев в электропитании.
На полу появилась вода.	Повреждены шланги или утечка в приборе. Повышенное пенообразование.	Убедитесь в отсутствии повреждений заливного и сливного шлангов. Проверьте прибор на наличие утечек. Уменьшите количество моющего средства при повышенном пенообразовании.
Прибор непрерывно набирает воду (даже в выключенном состоянии).	Проверьте давление воды или кран.	Перекройте кран с водой после окончания цикла стирки. Уменьшите давление воды.

<p>Стиральная машина не запускается.</p>	<p>Нет электропитания</p>	<p>Проверьте, вставлена ли вилка в розетку. Проверьте, поступает ли электропитание к розетке. Убедитесь, что переключатель не установлен на позиции «Выкл».</p>
<p>Дверь не открывается.</p>	<p>Убедитесь, что индикатор блокировки выключен. Убедитесь, что не включена функция «Остановка с водой в баке», полоскания или дополнительная функция.</p>	<p>Слегка надавите на люк в районе замка, одновременно с этим попытайтесь открыть дверь.</p>

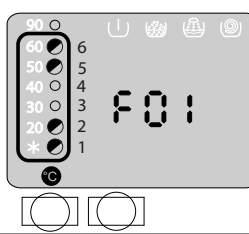
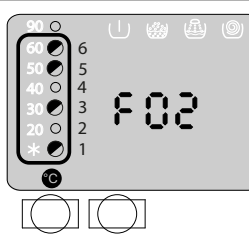
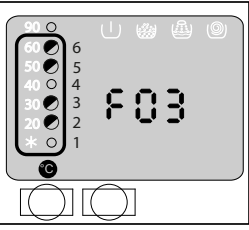
LED индикация ошибок		
	Проблема	Возможные решения
 <p>The image shows a control panel with a digital display showing 'F01'. To the left of the display is a temperature selector dial with markings for 90, 60, 50, 40, 30, 20, and a star symbol. Below the dial are two circular buttons. Above the display are four icons: a door lock, a water tap, a detergent dispenser, and a cycle icon.</p>	<p>Стиральная машина не запускается на программе.</p>	<p>Снова откройте дверь и закройте слегка подтолкнув ее.</p>
 <p>The image shows a control panel with a digital display showing 'F02'. The layout is identical to the F01 error code image.</p>	<p>Стиральная машина не набирает воду.</p>	<p>Убедитесь, что водопроводный кран открыт и в нем есть вода. Убедитесь, что заливной шланг не перекручен.</p>
 <p>The image shows a control panel with a digital display showing 'F03'. The layout is identical to the F01 error code image.</p>	<p>Стиральная машина не нагревает воду.</p>	<p>Выключите стиральную машину и перезапустите программу стирки.</p>

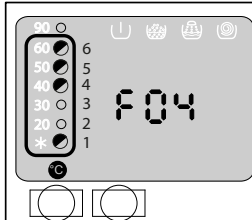
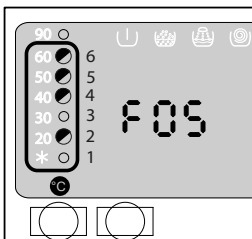
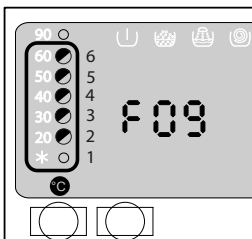
	<p>Стиральная машина не сливает воду.</p>	<p>Поместите конец сливного шланга в ведро, либо в другую емкость. Выберите программу «Слив».</p> <p>Убедитесь, что фильтр сливного насоса не загрязнен.</p> <p>Убедитесь, что сливной шланг не пережат и не имеет перегибов.</p>
	<p>Сбой системы.</p>	<p>Включите и выключите стиральную машину.</p>
	<p>Сбой системы.</p>	<p>Включите и выключите стиральную машину.</p>

**Примечания:**

**\* По вопросам выполнения очистки и технического обслуживания см. соответствующую главу.**

**\*\* По вопросам выполнения установки и подключения машины см. соответствующую главу.**

### Следующие симптомы не являются неисправностью:

Дверь не открывается.	Работает программа стирки, включена блокировка
Специфический запах.	Поскольку в стиральной машине используются резиновые детали, вначале может ощущаться запах резины.
Недостаточное количество воды при стирке и полоскании.	В барабанных стиральных машинах обычно используется ~1 литр воды для стирки.
Подача воды во время выполнения программ.	Если уровень воды снижается, стиральная машина автоматически доликает воду.
Слив во время стирки.	Добавлено слишком много моющих средств или моющих средств с высоким пенообразованием.
Изменение оставшегося времени.	- во время отжима, если одежда не отцентрирована, прибор избыточно вибрирует, время отжима увеличивается, чтобы исправить проблему. - если давление воды слишком низкое, время залива воды и, соответственно, время стирки увеличится.
Странный звук во время отжима.	- проверьте, демонтированы ли транспортировочные болты. - проверьте барабан на наличие посторонних предметов, таких, как шпильки, заколки, монеты и пр. - проверьте, не соприкасается ли шнур питания с прибором.

Использование экологически безвредных моющих средств, без фосфатов, может привести к следующему:

- Вода, выходящая из сливного шланга машины, при ополаскивании может быть мутной: этот эффект может быть связан с веществами, которые не влияют на эффективность ополаскивания.
- Белый порошок на белье в конце стирки: это нормально, порошок не поглощается тканью и не меняет цвет ткани, чтобы удалить излишки порошка, запустите полоскание еще раз. В будущем используйте меньшее количество порошка.
- Пена в воде при последнем ополаскивании: используйте меньшее количество порошка.
- Обильное пенообразование: чаще всего это происходит из-за анионных ПАВ, находящихся в составе средств для стирки. В этом случае не пытайтесь повторно запускать полоскание, это не приведет к желаемому результату. Мы рекомендуем провести техническую промывку, используя специализированное чистящее средство.

**ВНИМАНИЕ! ЕСЛИ ПРОБЛЕМА НЕ РЕШЕНА ИЛИ ВЫ ЗАМЕТИЛИ НЕИСПРАВНОСТЬ, ОБРАТИТЕСЬ В АВТОРИЗОВАННЫЙ СЕРВИСНЫЙ ЦЕНТР.**





























*ВНИМАНИЕ! ДАННАЯ СТИРАЛЬНАЯ МАШИНА ОБОРУДОВАНА СПЕЦИАЛЬНОЙ СИСТЕМОЙ ЭЛЕКТРОННОГО УПРАВЛЕНИЯ ДЛЯ ПРАВИЛЬНОЙ БАЛАНСИРОВКИ ЗАГРУЗКИ. ЕСЛИ БЕЛЬЕ РАСПРЕДЕЛЯЕТСЯ НЕРАВНОМЕРНО, ТО СКОРОСТЬ КО-НЕЧНОГО ОТЖИМА, ПО СООБРАЖЕНИЯМ БЕЗОПАСНОСТИ, УМЕНЬШАЕТСЯ. В СЛУЧАЕ СИЛЬНОГО ДИСБАЛАНСА РАЗМЕЩЕНИЯ, ОТЖИМ ВО ВСЕ ОТКЛЮЧИТСЯ.*

*ВНИМАНИЕ! ГАРАНТИЯ ПРОИЗВОДИТЕЛЯ РАСПРОСТРАНЯЕТСЯ НА НЕДОСТАТКИ, ВЫЗВАННЫЕ ЭЛЕКТРИЧЕСКИМИ ИЛИ МЕХАНИЧЕСКИМИ НЕИСПРАВНОСТЯМИ В ПРОДУКЦИИ В РЕЗУЛЬТАТЕ ДЕЙСТВИЯ ИЛИ УПУЩЕНИЯ ПРОИЗВОДИТЕЛЯ.*

*ЕСЛИ НЕИСПРАВНОСТИ БЫЛИ ВЫЗВАНЫ ФАКТОРАМИ, НАХОДЯЩИМИСЯ ВНЕ ПОСТАВЛЯЕМОЙ ПРОДУКЦИИ, ПРИ НЕПРАВИЛЬНОМ ИСПОЛЬЗОВАНИИ ИЛИ В РЕЗУЛЬТАТЕ НАРУШЕНИЯ ПРАВИЛ ПО ЭКСПЛУАТАЦИИ, ГАРАНТИЙНЫЕ ОБЯЗАТЕЛЬСТВА МОГУТ БЫТЬ АННУЛИРОВАНЫ.*

## Описание наиболее распространенных символов на ярлыках одежды

	-	стирка разрешена
	-	бережная стирка
	-	стирка в воде не более 40 °C
	-	ручная стирка
	-	не стирать
	-	можно отбеливать
	-	нельзя отбеливать
	-	можно отбеливать хлорным отбеливателем
	-	нельзя отбеливать хлорным отбеливателем
	-	отжим не более 1500 оборотов
	-	отжим не более 1100 оборотов
	-	можно гладить
	-	нельзя гладить
	-	можно гладить при температуре не более 110 оС
	-	можно гладить при температуре не более 150 оС
	-	только химическая чистка
	-	теплая сухая чистка
	-	химчистка запрещена
	-	гладить только через марлю
	-	можно гладить в паром
	-	просушить после стирки
	-	сушить в тени
	-	сушить на веревке или вешалке
	-	не перекручивать
	-	машинная стирка запрещена
	-	можно сушить в машине
	-	сушка в машине запрещена

<p>Воск: удалите воск, используя закругленный предмет, чтобы не испортить ткань. Затем положите ткань между двумя слоями абсорбирующей бумаги (напр. салфетки) и горячим утюгом прогладьте по месту загрязнения.</p>	<p>Краска: необходимо обработать как можно быстрее, не дав краске засохнуть. Обработайте место загрязнения растворителем (трихлорэтилен, скипидар или другой рекомендованный производителем краски). Помойте с мылом и прополощите.</p>
<p>Шариковая ручка и фломастеры: используйте мягкую ткань, смоченную этиловым спиртом.</p>	<p>Губная помада: пятна на шерсти или хлопке могут быть устранены с помощью ткани, смоченной в эфире. Пятна на шелковой ткани требуют использования трихлорэтилена.</p>
<p>Плесень: если ткань допускает использование отбеливателя, запустите цикл стирки с его использованием. Также можно замочить загрязненный участок ткани в перекиси водорода на 10-15 минут.</p>	<p>Лак для ногтей: поместите лист абсорбирующей бумаги (напр. салфетки) на место загрязнения, затем смочите обратную сторону ткани ацетоном, при этом несколько раз меняя бумагу. Продолжайте процедуру до полного удаления загрязнения.</p>
<p>Следы после глажки: см. пункт «Плесень»</p>	<p>Смола: размажьте кусочек сливочного масла по месту загрязнения, оставьте на некоторое время и затем промойте скипидаром.</p>
<p>Ржавчина: используйте специальные средства от ржавчины, при этом следуя инструкциям на упаковке.</p>	<p>Трава: аккуратно намылите место загрязнения, примените разбавленный растворитель. Для загрязнений на шерстяных вещах используйте 90% - спирт.</p>
<p>Жевательная резинка: потрите кусочком льда место загрязнения, затем обработайте кусочком хлопковой ткани, предварительно смоченной в ацетоне.</p>	<p>Кровь: замочите место загрязнения, в холодной воде, добавив при этом соль, затем смойте при помощи хозяйственного мыла.</p>

## Технические данные:

Торговая марка	Evelux
Тип изделия	Отдельно стоящая стиральная машина
Модель	EW 57141
Цвет корпуса	белый
Загрузка, кг	7
Тип двигателя	универсальный
Отжим, оборотов в минуту, макс.	1400
Тип управления	электронный
LED индикаторы	да
Цифровой дисплей	нет
Количество программ	15
Уровень шума, стирка / отжим, дБ	56 / 76
Габариты, Ш x Г x В, мм	595 x 480 x 842
Блокировка от детей	Есть
Вес (нетто / брутто), кг	67 / 68
Барaban	нержавеющая сталь
Объем барабана, л	48
Диаметр люка, мм	470
Максимальная потребляемая мощность	2200 Вт
Номинальная мощность	1700 Вт
Номинальная сила тока, А	10
Номинальное давление воды, Мпа	0,05-0,8
Номинальное напряжение сети	220-230 В / 50 Гц
Угол открывания двери (градусов)	180
Класс защиты от поражения электрическим током	I
30 минутная быстрая стирка	Есть
Отсрочка старта, ч	2-4-6-9

Авто-балансировка во время отжима	Есть
Контроль пенообразования	Есть
Контроль перелива	Есть

Этикетка с основными данными прибора находится внутри или на приборе.

Данный прибор разработан, изготовлен и соответствует нормам технических регламентов таможенного союза и локальными нормативно-правовыми документами:

ТР ТС 004/20 Технический регламент Таможенного союза «О безопасности низковольтного оборудования».

ТР ТС 020/20 Технический регламент Таможенного союза «Электромагнитная совместимость технических средств».

ТР ЕАЭС 037/206 Технический регламент Евразийского экономического союза «Об ограничении применения опасных веществ в изделиях электротехники и радиоэлектроники».



Дата производства данного прибора указана в серийном номере (serial number, SN), где использованы следующие условные обозначения:

XXXXXXEV06000000YYWWZZZZ, где

XXXXXX – номер в товарной номенклатуре

EV06 - стиральные машины Evelux.

YY - год выпуска (например, 2023 год – 23).

WW - неделя выпуска (например, десятая неделя года – 10).

ZZZZ - номер прибора (например, №222 – 00222).

Изготовитель: Najboljsi Gospodinjski Aparati d.o.o. Dunajska cesta 36, 000 Ljubljana, Словения.

Импортер и организация, уполномоченная изготовителем на территории РФ:  
ООО «Эвелюкс РУС».

Адрес: 2530, г. Москва, ул. Выборгская, д. 22, строение 7, эт.1, пом. 12.

Телефон для связи +7 (800) 444-37-35

Перечень предприятий изготовителей продукции, на которые распространяется действие сертификата соответствия.

Полное наименование предприятия-изготовителя	Адрес (место нахождения)
IT WASH S.R.L	Zona Industriale ASI, Loc. Pantano, 80011 Acerra – Napoli, Италия

Произведено в Италии.

# EVELUX

**SERTIFICATE OF GUARANTEE / ГАРАНТИЙНЫЙ ЛИСТ  
ГАРАНТИЙНИЙ ЛИСТ / КЕПІЛДІК ТАЛОНЫ (СЕРТИФИКАТ)**

Type/ Тип/ Тип/ Түрі:

Model/ Модель/ Модель/ Моделі:

Serial number/ Серийный номер изделия  
Серійний номер/ Серіялық нөмері

Seller/ Продавец  
Продавец/ Сатушы:

Date of sale/ Дата продажи  
Дата продажу/ Сатылган күні

Seller's address / Адрес продавца  
Адреса продавца / Сатушының мекен-жайы



**1** EVELUX

Отрывной талон №  
[www.evelux.ru](http://www.evelux.ru)

Артикул: \_\_\_\_\_  
Серийный номер

Печать

Дата \_\_\_\_\_

Подпись \_\_\_\_\_

**2** EVELUX

Отрывной талон №  
[www.evelux.ru](http://www.evelux.ru)

Артикул: \_\_\_\_\_  
Серийный номер

Печать

Дата \_\_\_\_\_

Подпись \_\_\_\_\_

**Срок действия гарантии:**

На прибор предоставляется два (2) года гарантийного обслуживания. Гарантия начинает действовать в день передачи товара Потребителю. Пожалуйста, сохраняйте кассовый или товарный чек как подтверждение факта заключения договора купли-продажи, а также иные документы, подтверждающие дату получения товара.

Срок службы: 5 лет со дня передачи товара Потребителю, при использовании в строгом соответствии с настоящей инструкцией по эксплуатации и применимыми техническими стандартами.

### **Кем выполняется техническое обслуживание?**

Техобслуживание выполняется авторизованным сервисным центром.

Информацию об авторизованных сервисных центрах Вы можете узнать на web-сайте [www.evelux.ru](http://www.evelux.ru).

Если в вашем городе отсутствует авторизованный сервисный центр, Вам следует обратиться по телефону сервиса: +7 (800) 444-37-35 или отправить запрос на сайте [www.evelux.ru](http://www.evelux.ru).

**ОБЯЗАТЕЛЬНО СОХРАНЯЙТЕ КАССОВЫЙ ИЛИ ТОВАРНЫЙ ЧЕК**, а также иные документы, подтверждающие дату получения товара!

Кассовый или товарный чек является подтверждением покупки, его следует предъявлять при обращении за гарантийным обслуживанием.

***Обратите внимание: Если день передачи товара Потребителю установить невозможно, гарантийный срок и срок службы исчисляются со дня изготовления товара.***

### **Что покрывает данная гарантия?**

Данная гарантия покрывает неисправности изделия, обусловленные дефектами конструкции или материалов, проявившимися после его покупки в магазине. Данная гарантия относится только к случаям бытового использования изделия. В рамках гарантии предусматривается возмещение затрат, связанных с устранением неисправностей, например, затраты на ремонт, запасные части, выполнение работ и дорожные расходы – при условии, что доступ к технике в целях ремонта не затруднен и не вызывает существенных расходов, и что неисправность вызвана дефектами конструкции или материалов, покрываемыми гарантией. При данных условиях применимы нормы ЕС (№ 99/44/EG). И Замененные запчасти переходят в собственность компании.

### **Что делает сервисная служба?**

Уполномоченная сервисная служба изучит изделие и решит, покрывается ли случай данной гарантией. Если будет решено, что изделие попадает под действие гарантии, то сервисная служба или ее авторизованный партнер произведет либо ремонт неисправного изделия, либо его замену таким же или аналогичным.

### **Что не покрывает данная гарантия?**

- Естественный износ;
- Умышленные повреждения или повреждения вследствие небрежного обращения, обусловленные невнимательностью, несоблюдением инструкций по эксплуатации, неправильной установкой или подключением к электрической сети с напряжением не соответствующим техническим требованиям прибора; повреждения, вызванные химическими или электрохимическими реакциями; повреждения, обусловленные ржавчиной, коррозией или воздействием воды, в том числе, но не ограничиваясь этим, повреждения, вызванные повышенной жесткостью воды, подаваемой в сети водоснабжения; повреждения, вызванные аномальными условиями окружающей среды №
- Расходные материалы и запчасти, в том числе батареи и лампочки;
- Повреждения нефункциональных и декоративных деталей, не влияющих на нормальную работу устройства, том числе любые царапины или возможное различие в цвете.
- Случайные повреждения, вызванные присутствием инородных предметов и/или веществ, а также чисткой или устранением засоров в фильтрах, системах слива или дозаторах моющих средств.
- Повреждения следующих деталей: стеклокерамики, аксессуаров, корзин для посуды и столовых приборов, подающих и сливных труб, уплотнителей, ламп и плафонов для ламп, экранов, ручек, корпуса и частей корпуса (эти детали попадают под действие гарантии, только если сервисный центр предоставит заключение, что причиной повреждений был производственный брак).
- Случаев, если дефекты не были обнаружены специалистом во время визита.
- На ремонт, выполненный неуполномоченными обслуживающими организациями либо неавторизованными сервис-партнерами, а так же, с использованием неоригинальных запасных частей.
- На ремонт вследствие неправильной установки.
- На повреждения, возникшие при не бытовом использовании товара, например, использующиеся в профессиональных целях или иных целях, связанных с предпринимательской деятельностью.
- Повреждения, возникшие при перевозке товара. Если покупатель самостоятельно осуществляет транспортировку товара домой или по другому адресу, компания не несет ответственности за повреждения, возникшие при перевозке.







Evelux