

SIEMENS



# Стиральная машина

WS12WMH5OE

[siemens-home.bsh-group.com/welcome](https://siemens-home.bsh-group.com/welcome)

ru Правила пользования и инструкция по монтажу

Register  
your  
product  
online

## Ваша новая стиральная машина

Вы приобрели стиральную машину марки Siemens.

Пожалуйста, уделите несколько минут для чтения, чтобы ознакомиться с преимуществами Вашей стиральной машины.

В целях обеспечения соответствия высоким стандартам качества марки Siemens каждая стиральная машина, выпускаемая с нашего завода, прошла тщательную проверку на предмет надежности и безупречной работы.

Дополнительную информацию о наших продуктах, принадлежностях, запчастях и сервисе Вы найдете на нашем сайте в Интернете [www.siemens-home.bsh-group.com](http://www.siemens-home.bsh-group.com) или получите, обратившись в один из наших центров сервисного обслуживания.

Если инструкция по эксплуатации и установке описывает различные модели, то в соответствующих местах указывается на различия.



Пользоваться стиральной машиной разрешается только после прочтения этой инструкции по эксплуатации и установке!



## Правила отображения

### Предупреждение!

Комбинация данного символа и сигнального слова указывает на потенциально опасную ситуацию. Несоблюдение может стать причиной тяжелых травм и даже смерти.

### Внимание!

Данное сигнальное слово указывает на потенциально опасную ситуацию. Несоблюдение может нанести ущерб материальным ценностям и окружающей среде.

### Указание/рекомендация

Указания по оптимальному использованию прибора/полезная информация.

### 1. 2. 3. / a) b) c)

Пошаговые действия отображаются посредством цифр либо букв.

■ / -

Перечисления отображаются посредством клетки либо дефиса.

# Содержание

	<b>Использование по назначению . 5</b>		<b>Моющее средство . . . . . 28</b>
	<b>Указания по технике безопасности . . . . . 5</b>		Правильный выбор моющего средства . . . . . 28
	Дети/взрослые/домашние животные . . 5		Экономия электроэнергии и моющего средства . . . . . 29
	Установка . . . . . 7		<b>Обзор программ . . . . . 30</b>
	Эксплуатация . . . . . 10		Программа с возможностью выбора установок . . . . . 30
	Обслуживание/уход . . . . . 12		<b>Настройки программы по умолчанию . . . . . 33</b>
	<b>Рекомендации по защите окружающей среды . . . . . 13</b>		°C Выбор темп . . . . . 33
	Упаковка/бывшая в эксплуатации машина . . . . . 13		☉ Отжим . . . . . 33
	Рекомендации по экономичной эксплуатации . . . . . 13		☉ (Окончание через) . . . . . 33
	<b>Установка и подключение . . . . 14</b>		<b>Дополнительные настройки программы . . . . . 34</b>
	Комплект поставки . . . . . 14		≡ varioSpeed . . . . . 34
	Указания по технике безопасности . . 15		⏸ Предв. стирка . . . . . 34
	Поверхность установки . . . . . 16		👉 Доп. полоскан. . . . . 34
	Установка на основании или на деревянном балочном перекрытии . . 16		🧼 Антисмин. . . . . 34
	Установка машины в ряду кухонной мебели . . . . . 16		👤 Выбор . . . . . 34
	Удаление транспортировочных креплений . . . . . 16		🔌 Remote start . . . . . 35
	Снятие крепежных планок . . . . . 17		<b>Эксплуатация прибора . . . . . 35</b>
	Длина шлангов и кабеля . . . . . 18		Подготовка машины . . . . . 35
	Подача воды . . . . . 18		Включение прибора/выбор программы . . . . . 36
	Слив воды . . . . . 20		Загрузка белья в барабан . . . . . 36
	Выравнивание . . . . . 21		Дозировка и добавление моющего средства и средства по уходу . . . . . 36
	Подключение к электросети . . . . . 21		Запуск программы . . . . . 37
	Перед первой стиркой . . . . . 22		Блокировка от детей . . . . . 37
	Транспортировка . . . . . 22		Добавление/извлечение белья . . . . . 38
	<b>Знакомство с прибором . . . . . 24</b>		Изменение программы . . . . . 38
	Прибор . . . . . 24		Отмена программы . . . . . 38
	Панель управления . . . . . 25		Окончание программы в режиме «Без отжима» . . . . . 38
	Дисплей . . . . . 26		Окончание программы . . . . . 39
	<b>Бельё . . . . . 27</b>		Извлечение белья/выключение прибора . . . . . 39
	Защита белья и прибора . . . . . 27		<b>Home Connect . . . . . 39</b>
	Сортировка белья . . . . . 27		Home Connect – вызов меню . . . . . 40
	Подкрахмаливание . . . . . 28		
	Окрашивание/отбеливание . . . . . 28		

Подключение к домашней сети и приложению Home Connect . . . . .	40
Включение/выключение Wi-Fi. . . . .	42
Отмена настроек сети. . . . .	43
Обновление ПО. . . . .	43
Ограничитель мощности . . . . .	43
Дистанционная диагностика. . . . .	45
О защите данных. . . . .	45
Декларация о соответствии . . . . .	46

## **Установки прибора . . . . . 46**

Активирование установочного режима. . . . .	46
Изменение уровня громкости сигнала. . . . .	47
Включение/выключение указательного сигнала ухода за барабаном . . . . .	47
Выход из установочного режима . . .	47

## **Датчики . . . . . 47**





Система подавления дисбаланса при отжиге . . . . .	47
--	----

## **Обслуживание и уход . . . . . 48**

Корпус машины/Панель управления	48
Барабан . . . . .	48
Удаление накипи . . . . .	48
Опорожнение выдвижного лотка для моющего средства, очистка выдвижного лотка для моющего средства и корпуса . . . . .	48
Сливной насос засорён. . . . .	49
Сливной шланг в сифоне заблокирован. . . . .	50
Фильтр в шланге для подачи воды засорён . . . . .	50

## **Неисправности и их устранение . . . . . 51**

Аварийная разблокировка . . . . .	51
Указания на дисплее. . . . .	52
Неисправности и их устранение. . . .	53

 <b>Послепродажное обслуживание . . . . .</b>	<b>56</b>
 <b>Нормы расхода . . . . .</b>	<b>57</b>
 <b>Технические характеристики .</b>	<b>58</b>
 <b>Гарантия на систему «Aqua Stop» . . . . .</b>	<b>58</b>



## Использование по назначению

- Данный прибор предназначен для использования только в домашнем хозяйстве.
- Не устанавливайте или не используйте стиральную машину на открытом воздухе и/или в помещениях, где существует угроза замерзания. Оставшаяся в стиральной машине вода может замёрзнуть и привести к повреждению машины. Замёрзшие шланги могут разорваться/растрескаться.
- Данный прибор предназначен исключительно для бытового использования: только для стирки текстильных изделий, пригодных для машинной стирки, и изделий из шерсти, пригодных для ручной стирки (см. ярлык изделия). Любое другое использование считается использованием не по назначению и запрещено.
- Прибор разработан для эксплуатации с использованием холодной водопроводной воды, имеющихся в продаже моющих средств и средств по уходу, пригодных для стиральных машин.
- Данный прибор предназначен для использования на высоте максимум 4000 метров над уровнем моря.

### Перед включением прибора:

Проверьте прибор на отсутствие видимых повреждений. Никогда не используйте повреждённый прибор. Обращайтесь с рекламациями к вашему дилеру или в нашу сервисную службу.

Прочитайте внимательно инструкцию по эксплуатации и установке, а также всю прилагаемую к стиральной машине документацию информационного содержания и действуйте в соответствии с приведёнными там указаниями.

Сохраните документацию для дальнейшего использования или для следующего владельца.



## Указания по технике безопасности

Следующие предупреждения и правила техники безопасности предусмотрены, чтобы защитить вас от травм и материального ущерба.

Тем не менее, при установке, очистке, обслуживании и эксплуатации прибора всегда следует соблюдать необходимые меры предосторожности.

### Дети/взрослые/домашние животные



#### Предупреждение Опасно для жизни!!

Не позволяйте детям или лицам, которые не могут оценить степень опасности при использовании прибора, эксплуатировать прибор, поскольку это опасно для жизни и может стать причиной травм. Обратите внимание:

- Дети до 8 лет, лица с ограниченными физическими, умственными и психическими возможностями, а также лица, не обладающие достаточными знаниями о приборе, могут использовать прибор только под присмотром лиц, ответственных за их безопасность, или после подробного инструктажа и осознания всех опасностей, связанных с эксплуатацией прибора.
- Не разрешайте детям играть с прибором.
- Не позволяйте детям выполнять работы по очистке или техническому обслуживанию прибора без присмотра ответственных за их безопасность лиц.
- Не подпускайте детей младше 3 лет и домашних животных близко к прибору.
- Не оставляйте около прибора без присмотра детей или лиц, которые не могут оценить степень опасности.

 **Предупреждение**  
**Опасно для жизни!!**

Дети могут оказаться запертыми внутри прибора и подвергнуть свою жизнь опасности.

- Не устанавливайте прибор за дверь, если она будет мешать свободному открыванию дверцы прибора.
- Отслужившую машину отключите от сети, **затем** отрежьте сетевой шнур и сломайте замок дверцы прибора.

 **Предупреждение**  
**Опасность удушья!**

Дети могут во время игры завернуться в упаковку, плёнку и части упаковки или натянуть их себе на голову и задохнуться.

Не позволяйте детям играть с упаковкой, плёнкой и частями упаковки.

 **Предупреждение**  
**Опасность отравления!**

Моющие средства и средства по уходу могут в случае проглатывания вызвать отравление.

При случайном проглатывании обратитесь за медицинской помощью. Храните моющие средства и средства по уходу в недоступном для детей месте.

### Предупреждение

#### **Опасность ожога!**

Во время стирки при высокой температуре стекло дверцы стиральной машины нагревается.

Не позволяйте детям касаться горячей дверцы машины.

### Предупреждение

#### **Раздражение глаз/кожи!**

В случае попадания в глаза или на кожу моющих средств или средств по уходу возможно сильное раздражение.

Если моющее средство или средства по уходу попали на глаза/кожу, тщательно промойте их водой. Храните моющие средства и средства по уходу в недоступном для детей месте.

## Установка

### Предупреждение

#### **Опасность поражения электрическим током/возгорания/повреждения материала/повреждения машины!**

Если машина установлена неправильно, это может быть опасно. Убедитесь в следующем:

- Напряжение в электросети в штепсельной розетке должно соответствовать номинальному напряжению, указанному на машине (на заводской табличке). Общая потребляемая мощность и расчётный ток предохранителей указаны на заводской табличке прибора.
- Вилка и розетка с защитным контактом должны соответствовать друг другу, и система заземления должна быть правильно смонтирована.
- При установке необходимо использовать провода с надлежащим поперечным сечением.
- Сетевая вилка должна быть всегда в открытом доступе. Если это не представляется возможным, для того, чтобы соблюсти соответствующие правила техники безопасности, переключатель (всеполюсный выключатель) должен быть встроен в стационарное оборудование в соответствии с правилами установки электрооборудования.



- В случае применения устройства защитного отключения используется только тип с таким обозначением: . Только это обозначение гарантирует соблюдение действующих в настоящее время предписаний.

**⚠ Предупреждение**  
**Опасность поражения электрическим током/ возгорания/повреждения материала/повреждения машины!**

Изменение или повреждение сетевого шнура прибора может вызвать поражение током, короткое замыкание или возгорание вследствие перегрева.

Нельзя, чтобы сетевой шнур был согнут, зажат или изменён, а также соприкасался с какими-либо источниками тепла.

**⚠ Предупреждение**  
**Опасность возгорания/ повреждение материала/ повреждение прибора!**

Использование удлинителей или тройников может вызвать возгорание вследствие перегрева или короткое замыкание.

Подключайте прибор к сети непосредственно через правильно установленную розетку с заземляющим контактом. Не используйте удлинители, тройники или разветвители.

**⚠ Предупреждение**  
**Опасность травмирования/ материального ущерба/ повреждения прибора!**

- Во время работы прибор может вибрировать или перемещаться, что может стать причиной травм или повреждения оборудования.  
Установите прибор на чистой, ровной и прочной поверхности, с помощью регулируемых ножек установите его ровно, используя уровень для выравнивания.
- При поднятии или перемещении прибора за выступающие детали (например, за дверцу загрузочного люка) они могут сломаться и стать причиной травм.  
Не перемещайте прибор, держа его за выступающие части.

**⚠ Предупреждение**  
**Опасность травмирования!**

- Прибор очень тяжёлый. При поднятии прибора существует опасность травмирования в связи с его большим весом. Не поднимайте прибор в одиночку.



- Острые кромки прибора могут травмировать ваши руки.  
Старайтесь не прикасаться к острым кромкам прибора. Для поднятия прибора используйте защитные перчатки.
- В результате ненадлежащей прокладки шлангов и проводов существует опасность спотыкания и травмирования.  
Прокладывайте шланги и провода таким образом, чтобы о них никто не спотыкался.
- Изменение или повреждение шлангов водоснабжения может стать причиной материального ущерба и повреждения прибора. Нельзя сжимать, зажимать, заменять или изменять шланги водоснабжения.
- Использование неоригинальных шлангов для подключения к водопроводной сети может стать причиной материального ущерба и повреждения прибора. Используйте только входящие в комплект поставки шланги или оригинальные запасные шланги.

### **Внимание!**

#### **Материальный ущерб/ повреждение прибора**

- Слишком низкий или слишком высокий напор воды может отрицательно повлиять на работоспособность прибора, а также может стать причиной материального ущерба или повреждения прибора.  
Убедитесь, что давление воды в системе водоснабжения составляет мин. 100 кПа (1 бар) и макс. 1000 кПа (10 бар).

- Безопасность прибора во время транспортировки обеспечивают транспортировочные крепления. При эксплуатации прибора с неснятыми транспортировочными креплениями возможно его повреждение. Перед первым использованием прибора обязательно полностью снимите все транспортировочные крепления. Храните крепления в надёжном месте. В целях предотвращения повреждений при последующей транспортировке прибора транспортировочные крепления необходимо перед транспортировкой обязательно установить повторно.

## Эксплуатация

### Предупреждение

#### **Опасность взрыва/ Опасность возгорания!**

Текстильные изделия, обработанные чистящими средствами, содержащими растворители, например, средствами для выведения пятен/промывочным бензином, могут после загрузки привести к взрыву в барабане.

Тщательно прополощите бельё перед стиркой в машине.

### Предупреждение

#### **Опасность отравления!**

Использование средств для очистки, в состав которых входят растворители, например, промывочный бензин, может привести к образованию ядовитых паров. Не используйте чистящие средства, содержащие растворители.

### Предупреждение

#### **Опасность травмирования!**

- Если опереться или сесть на открытую дверцу загрузочного люка, прибор может опрокинуться и стать причиной травм. Не опирайтесь на открытую дверцу загрузочного люка.

- Если встать на верхнюю крышку прибора, крышка может сломаться и стать причиной травм. Не становитесь на корпус прибора.
- Не стоит помещать руки в ещё вращающийся барабан: это может стать причиной травм рук. Дождитесь полной остановки барабана.

### Предупреждение

#### **Опасность ошпаривания!**

Во время стирки при высокой температуре соприкосновение с горячим раствором моющего средства, например, во время откачивания горячего раствора моющего средства в раковину, может привести к ошпариванию. Не касайтесь горячего раствора моющего средства.

### Предупреждение

#### **Раздражение глаз/кожи!**

При открывании кюветы для моющих средств во время работы машины моющие средства или средства по уходу могут попасть наружу. Если моющее средство или средства по уходу попали на глаза/кожу, тщательно промойте их водой. При случайном проглатывании обратитесь за медицинской помощью.

### **Внимание!**

#### **Материальный ущерб/ повреждение прибора**

- Если объём загруженного в машину белья превышает максимально допустимый объём загрузки, это может помешать правильному функционированию машины или привести к материальному ущербу или повреждению прибора. Не превышайте максимальный объём загрузки сухого белья. Убедитесь, что вы следуете указаниям по максимальному объёму загрузки для каждого типа программ .
- Неправильное дозирование моющих и чистящих средств может стать причиной материального ущерба и повреждения прибора. При дозировании моющих и чистящих средств, а также средств для ухода обязательно соблюдайте рекомендации изготовителя.

## Обслуживание/уход

### Предупреждение

#### **Опасно для жизни!!**

Прибор приводится в действие электрическим током. В случае прикосновения к элементам, находящимся под напряжением, существует опасность поражения электрическим током. Обратите внимание:

- Выключите прибор. Отсоедините машину от сети (выньте вилку из розетки).
- Никогда не прикасайтесь к вилке сетевого кабеля мокрыми руками.
- При извлечении вилки сетевого шнура из розетки тяните только за вилку и никогда не тяните за шнур, иначе он может быть повреждён.
- Нельзя производить технические изменения прибора и его характеристик.
- Ремонтные и другие работы с прибором должны производиться только нашей сервисной службой или квалифицированным электриком. Замена сетевого шнура (если это необходимо) производится также только таким способом.

- Запасной сетевой шнур можно заказать в сервисной службе.

### Предупреждение

#### **Опасность отравления!**

Использование средств для очистки, в состав которых входят растворители, например, промывочный бензин, может привести к образованию ядовитых паров. Не используйте чистящие средства, содержащие растворители.

### Предупреждение

#### **Опасность поражения электрическим током/материального ущерба/повреждения прибора!**

Проникающая в прибор влага может вызвать короткое замыкание. Для очистки прибора ни в коем случае не используйте очистители высокого давления, пароструйные очистители и пистолеты-распылители.

## Предупреждение Опасность травмирования/ материального ущерба/ повреждения прибора!

Использование неоригинальных запасных частей и принадлежностей опасно и может стать причиной травм, материального ущерба и повреждения прибора. В целях безопасности используйте только оригинальные запасные части и принадлежности.

## Внимание! Материальный ущерб/ повреждение прибора

Чистящие средства и средства для предварительной обработки белья (например, пятновыводители, спреи для предварительной стирки и т.д.) в случае контакта могут повредить поверхности прибора. Обратите внимание:

- Избегайте контакта данных средств с поверхностями прибора.
- Выполняйте очистку прибора только водой и мягкой влажной тканью.
- Немедленно удаляйте все остатки моющего и распылённого средства.

## Рекомендации по защите окружающей среды

### Упаковка/бывшая в эксплуатации машина



Утилизируйте упаковку экологически безопасным способом. Данный прибор имеет маркировку о соответствии европейской директиве 2012/19/ЕС для электрических и электронных приборов (Waste Electrical and Electronic Equipment - WEEE). Данные нормы определяют действующие на территории Евросоюза правила возврата и утилизации старой бытовой техники.

### Рекомендации по экономичной эксплуатации

- Всегда загружайте максимальное количество белья для каждой программы.
- Бельё обычной степени загрязнённости стирайте без предварительной стирки.
- При стирке белья со слабой и средней степенью загрязнения можно экономить электроэнергию и моющее средство.
- Выбирайте температуру согласно указаниям на ярлыках на белье. Температура в машине может отличаться от указанной, чтобы обеспечить оптимальное соотношение экономии энергии и качества стирки.

■ **Сведения о расходе воды и энергии:**

На дисплей выводится информация об относительном уровне расхода энергии и воды в выбранных программах.

Чем больше индикаторных лампочек горит, тем выше потребление в программе.

Это позволяет сравнить уровни потребления в различных программах, когда вы выбираете установки программы и задаёте режим экономии энергии и воды для выбранной программы.

- **Спящий режим:** если прибор не используется в течение длительного времени (прибл. 5 минут), то в целях экономии энергии дисплей гаснет до момента запуска программы и после окончания программы, при этом индикатор Старт/Дозагрузка/Пауза Кнопку мигает. Нажмите любую кнопку, чтобы активировать подсветку дисплея.

Спящий режим не активируется при выполнении программы.

- **Автоматическое выключение:** если прибор не работает в течение длительного времени (прибл. 20 минут), он автоматически выключится (в зависимости от уровня воды в приборе) до запуска или после окончания программы. Нажмите кнопку питания  еще раз, чтобы включить прибор.

**Указание:** Если на приборе включена функция Wi-Fi, автоматическое выключение прибора не происходит.

- Если после стирки вы собираетесь сушить бельё в сушильной машине, установите скорость отжима согласно указаниям изготовителя сушильной машины.

 **Установка и подключение**

**Комплект поставки**

**Указание:** Проверьте машину на отсутствие повреждений при транспортировке. Не эксплуатируйте неисправную машину. В случае обнаружения повреждений обратитесь в фирму-дилера, в которой вы приобрели прибор, или в нашу сервисную службу.

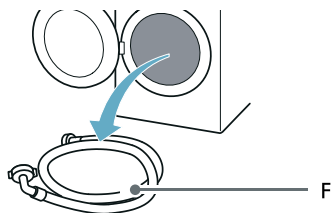
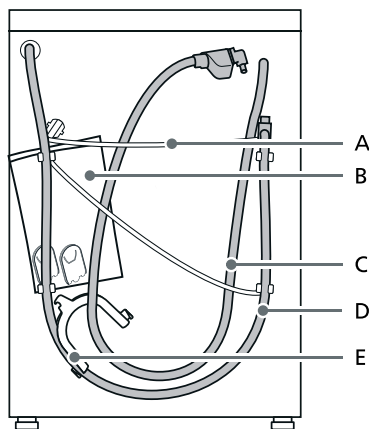

- A Сетевой шнур  
 B Пакет:
- Инструкция по установке и эксплуатации
  - Перечень центров сервисного обслуживания\*
  - Гарантия\*
  - Добавочный лист для инструкции по установке и эксплуатации\*
  - Заглушки для отверстий под транспортировочные крепления
  - Инструкция по установке Home Connect\*
- C Шланг подачи воды для моделей с системой «Aqua-Stop»  
 D Шланг выпуска воды  
 E Изогнутый держатель для закрепления шланга выпуска воды\*  
 F Шланг подачи холодной воды на стандартных моделях/моделях с системой «Aqua-Secure»
- \* В зависимости от модели

**Кроме того,** для подсоединения к сифону шланга выпуска воды требуется хомут крепления шланга (диаметр 24–40 мм, приобретается в специализированных магазинах).

### Необходимые инструменты

- Уровень для выравнивания
- Ключ:
  - WAF13 для ослабления транспортировочных креплений и
  - WAF17 для регулировки ножек машины

## Указания по технике безопасности



### Предупреждение

#### Опасность травмирования!!

- Прибор очень тяжёлый. Будьте осторожны при поднятии/транспортировке машины.
- Если поднимать машину за выступающие части (например, за дверцу), компоненты машины могут сломаться и стать причиной травм. Не поднимайте машину за выступающие части.
- Если шланг и кабели уложены неправильно, есть риск споткнуться и получить травмы. Прокладывайте шланги и кабели таким образом, чтобы не спотыкаться о них.

### Внимание!

#### Повреждение прибора

Замёрзшие шланги могут порваться/лопнуть.

Не устанавливайте машину в местах, где возможны отрицательные температуры, или вне помещений.

### Внимание!

#### Ущерб в результате затопления

Места подсоединения шланга подачи воды и сливного шланга находятся под высоким давлением. Во избежание утечки воды и нанесения ущерба имуществу обязательно следуйте указаниям, приведённым в этой главе.

### Указания

- Кроме указаний по технике безопасности, содержащихся в настоящем руководстве, следует соблюдать специальные требования, установленные предприятиями по водо- и электроснабжению.
- В случае возникновения затруднений при подключении вызовите специалиста.



## Поверхность установки

**Указание:** Машина должна быть устойчива и не перемещаться.

- Поверхность для установки должна быть ровной и прочной.
- Пол с мягким покрытием или из мягкого материала не подходит для установки.

## Установка на основании или на деревянном балочном перекрытии

### Внимание!

#### Повреждение прибора

Машина может передвигаться во время отжима и упасть с основания.

Ножки машины должны быть закреплены с помощью специальных накладок для крепления. № для заказа WMZ 2200, WX 975600, CZ 110600, Z 7080X0.

**Указание:** Установка машины на деревянном балочном перекрытии:

- В углу, если это возможно,
- На водостойкой деревянной плите (мин. 30 мм толщиной), привинченной к полу.

## Установка машины в ряду кухонной мебели

### ⚠ Предупреждение

#### Опасно для жизни!!

Существует опасность поражения электрическим током при прикосновении к элементам, находящимся под напряжением. Не снимайте верхнюю крышку машины.

### Указания

- Ширина ниши для встраивания 60 см.
- Встраивайте машину только под сплошную столешницу, надёжно прикрепленную к расположенной рядом мебели.

## Удаление транспортировочных креплений

### Внимание!

#### Повреждение прибора

- Во время транспортировки машина зафиксирована с помощью транспортировочных креплений. Если транспортировочные крепления не сняты, машина может получить повреждения во время работы. Перед первой эксплуатацией машины обязательно полностью снимите все транспортировочные крепления. Храните крепления в надёжном месте.
- Для предотвращения повреждения машины при последующей транспортировке необходимо установить на место транспортировочные крепления.

**Указание:** Храните винты и втулки в надёжном месте.

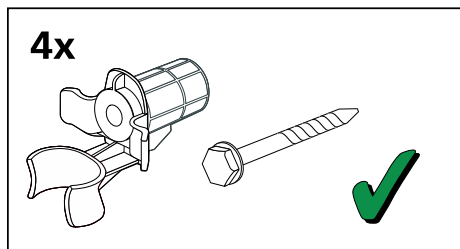

1. Извлеките шланги из держателей.

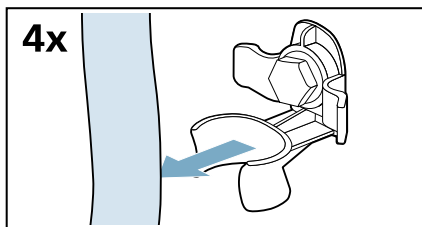

2. Отверните и снимите все винты четырёх транспортировочных креплений.

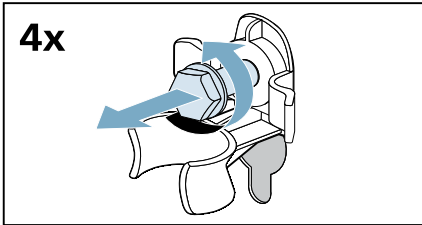

- а) Снимите с держателя сетевой шнур.

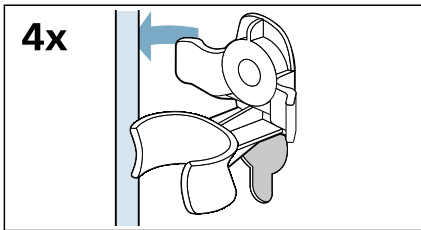

- б) Удалите втулки.

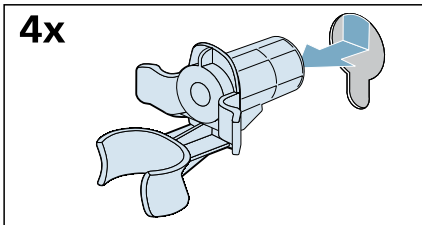

3. Закрепите заглушки.

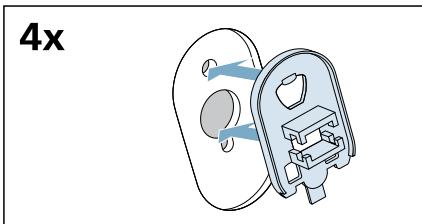

4. Зафиксируйте заглушки нажатием на стопорные крючки.

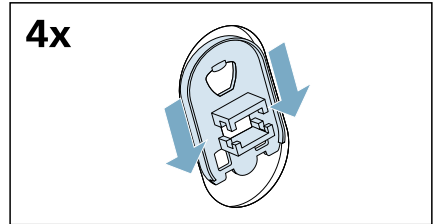

## Снятие крепежных планок

1. Выверните и снимите все винты с вертикальных транспортировочных планок.

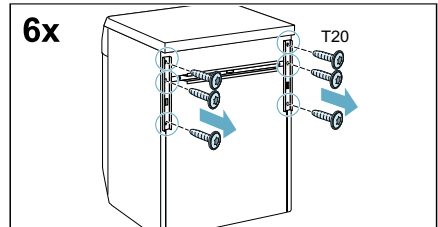

2. Снимите транспортировочные планки.

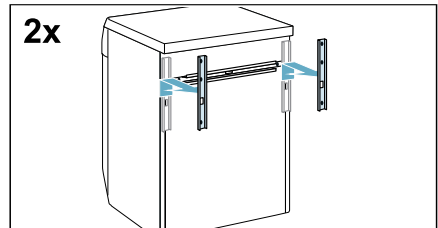

3. Выверните и снимите винты с горизонтальной транспортировочной планки.

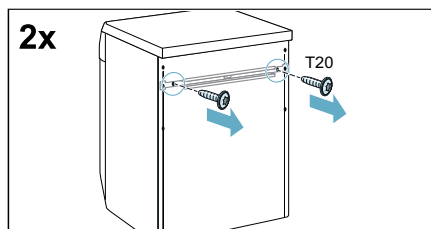

4. Снимите транспортировочную планку.

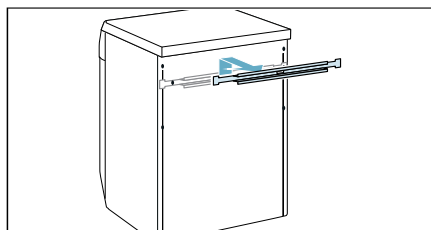

## Длина шлангов и кабеля

### Левостороннее подключение

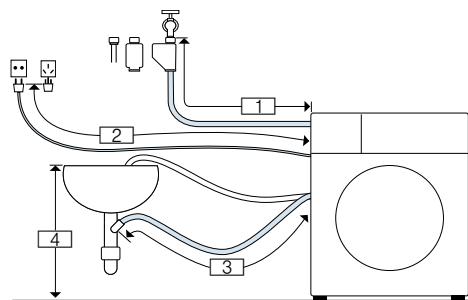

- 1 ~ 150 см
- 2 ~ 145 см
- 3 ~ 90 см
- 4 0 см ~ 100 см

или

### Правостороннее подключение

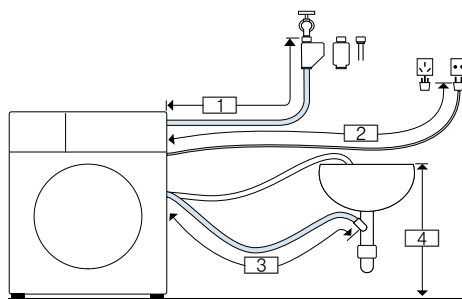

- 1 ~ 96 см
- 2 ~ 192 см
- 3 ~ 135 см
- 4 0 см ~ 100 см

**Указание:** Если шланг подачи слишком короток для конкретного подключения, то можно заказать удлиняющий сегмент в сервисной службе.

## Подача воды

### **⚠ Предупреждение** **Опасно для жизни!!**

Существует опасность поражения электрическим током при прикосновении к элементам, находящимся под напряжением. Не погружайте защитный клапан «AquaStop»\* в воду (в это устройство встроен электрический вентиль).

\* В зависимости от модели

При подключении машины соблюдайте следующие правила:

**Указания**

- Подключайте машину только к сети холодного водоснабжения.
- Не подключайте машину к смесителю водонагревателя без давления.
- Не используйте бывший в употреблении шланг подачи воды. Используйте только шланг подачи воды, входящий в комплект поставки или приобретенный в специализированном магазине.
- Не изгибайте, не сдавливайте, не изменяйте шланг подачи воды (в противном случае его прочность более не гарантируется).
- Резьбовые соединения затягивайте только вручную. Если винтовые соединения слишком сильно затянуть каким-либо инструментом (например, плоскогубцами), то можно повредить резьбу.

**Оптимальное давление воды в водопроводной системе**

**Минимальное** 100 кПа (1 бар)

**Максимальное** 1000 кПа (10 бар)

При открывании водопроводного крана подача воды должна осуществляться со скоростью не менее 8 л/мин.

В случае превышения данного уровня давления необходимо установить редукционный клапан.

**Подключение**

1. Подсоедините шланг подачи воды к водопроводному крану (3/4" = 26,4 мм) и к машине:
  - Модель: **Стандартная**

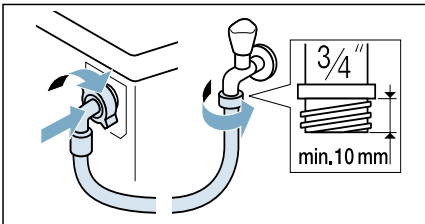

- Модель: **С системой «Aqua-Secure»**

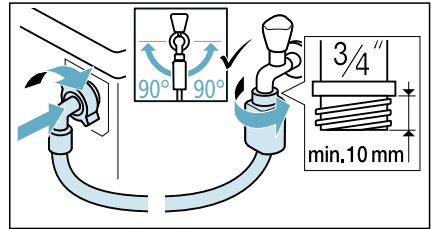

- Модель: **С системой «Aqua-Stop»**

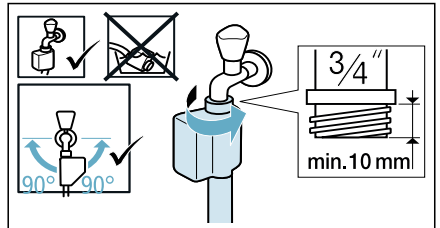

**Рекомендация:** Также подсоедините внешний фильтр для воды (в зависимости от модели) между шлангом подачи воды и краном. Фильтр очищает воду от частиц грязи.

Фильтр для воды необходимо регулярно очищать для удаления загрязнений. Это поможет избежать засорений. Также см. → отдельную инструкцию по установке и по очистке фильтра для воды.

2. Осторожно откройте водопроводный кран, проверяя герметичность мест соединения. Резьбовые соединения находятся под действием давления системы водоснабжения.

## Слив воды

### Предупреждение

#### Опасность ошпаривания!

Во время стирки при высокой температуре существует риск ошпаривания при контакте с горячей водой (например, при сливе горячей воды в раковину).

Не касайтесь горячей воды.

### Внимание!

#### Ущерб в результате затопления

Если во время слива из-за высокого давления воды сливной шланг выскальзывает из раковины или места подключения, вытекающая вода может нанести ущерб.

Закрепите сливной шланг, чтобы он не выскальзывал.

### Внимание!

#### Повреждение прибора/текстильных изделий

Если конец сливного шланга погружён в сливаемую воду, она может снова попасть в машину и повредить прибор/текстильные изделия.

Убедитесь, что:

- Пробка не препятствует сливу из раковины.
- Конец сливного шланга не погружен в сливаемую воду.
- Вода сливается достаточно быстро.

**Указание:** Не перегибайте сливной шланг и не растягивайте в продольном направлении.

## Подключение

### ■ Слив в сифон

Место соединения необходимо закрепить хомутом для шланга,  $\varnothing$  24–40 мм (можно приобрести в специализированных магазинах).

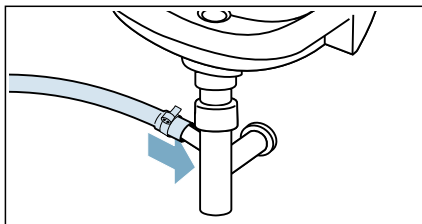

### ■ Слив в умывальник

Закрепите сливной шланг таким образом, чтобы он не выскользнул. Изгиб для фиксации шланга можно приобрести в сервисе: Номер артикула 00655300

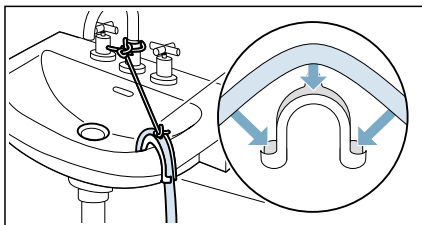

### ■ Слив через пластиковую трубу с резиновой втулкой или в дренажный колодец

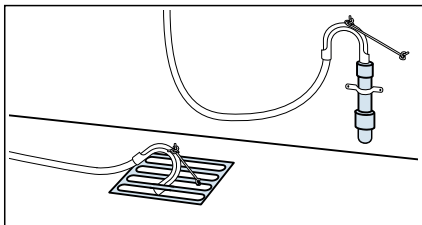

**Указание:** Хомут крепления шланга не является стандартным аксессуаром, приобретается в специализированном магазине.

## Выравнивание

Выровняйте прибор по уровню.

Неправильное выравнивание может привести к возникновению сильного шума, вибрации и перемещению машины по полу.

1. Гаечным ключом ослабьте контргайки, повернув их по часовой стрелке.

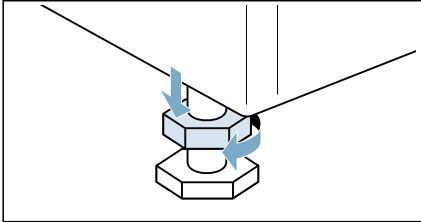

2. Проверьте выравнивание машины с помощью уровня. При необходимости скорректируйте. Измените высоту, повернув ножки машины. Все четыре ножки стиральной машины должны прочно стоять на полу.

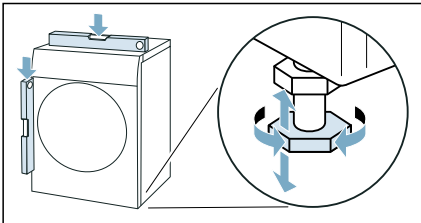

3. Затяните контргайку движениями в сторону корпуса. При этом придерживайте ножку и не переставляйте её по высоте. Контргайки всех четырёх ножек должны быть плотно затянуты.

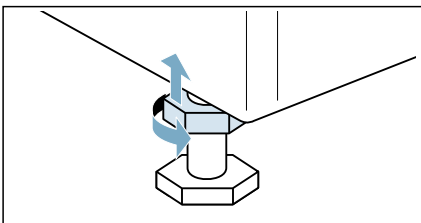

## Подключение к электросети

### **⚠ Предупреждение** **Опасно для жизни!!**

Существует опасность поражения электрическим током при прикосновении к элементам, находящимся под напряжением.

- Не дотрагивайтесь и не держите штепсельную вилку мокрыми руками.
- Сетевой шнур отключайте только за вилку, никогда не тяните за шнур, поскольку это может привести к его повреждению.

Ознакомьтесь со следующей информацией и убедитесь, что:

### Указания



- Напряжение в электросети соответствует напряжению, указанному на табличке данных машины. Общая потребляемая мощность и расчётный ток предохранителей указаны на табличке данных.
- Подключение машины осуществляется только к сети переменного тока через установленную надлежащим образом розетку с заземляющим контактом.
- Штепсельная вилка и розетка соответствуют друг другу.
- Система заземления установлена надлежащим образом.
- Замена сетевого кабеля осуществляется только квалифицированным электриком (в случае необходимости). Запасной электрический кабель можно приобрести через сервисную службу.
- Нельзя использовать многополюсные вилки / многогнездные штекерные соединения или удлинительные кабели.

- При необходимости использования прерывателя цепи при утечке на землю используйте только прерыватели, обозначенные следующим символом: . Только защитные автоматы с такой маркировкой гарантируют совместимость с действующими в настоящее время правилами.
- Штепсельная вилка всегда доступна.
- Сетевой шнур не изогнут, не сжат, не перерезан, не переделан и не касается источников тепла.



## Перед первой стиркой

Перед отправкой с завода-изготовителя прибор был полностью испытан. Чтобы удалить всю оставшуюся после тестовой стирки воду, в первый раз запустите программу  **Очистка барабана без белья**.

### Указание:

- Прибор должен быть правильно установлен и подключен.  
→ "Установка и подключение" на страница 14
  - Категорически запрещается эксплуатация неисправного прибора.
1. Вставьте вилку в розетку.
  2. Откройте водопроводный кран.
  3. Нажмите кнопку , когда загорится индикаторная лампочка, отпустите кнопку. Прибор включен.
  4. Закройте дверцу. Не загружайте бельё.
  5. Выберите программу  **Очистка барабана 90°С**.
  6. Откройте выдвижной лоток для моющего средства.
  7. Залейте приблизительно 1 литр воды в Дозатор II.
  8. Добавьте универсальное моющее средство в Дозатор II в соответствии с рекомендациями производителя для лёгкого загрязнения.

**Указание:** Чтобы предотвратить переливание, используйте только половину рекомендуемого количества моющего средства. Не используйте мягкодействующие моющие средства или средства, предназначенные для стирки шерстяных изделий.

9. Задвиньте выдвижной лоток для моющего средства обратно.
10. Выберите **Старт/Дозагрузка/Пауза** .
11. По окончании программы нажмите кнопку , когда индикаторная лампочка погаснет, отпустите кнопку.

**Ваш прибор теперь готов к работе.**

## Транспортировка

например, при переезде

### Подготовка:

1. Перекройте кран подачи воды.
2. Сбросьте давление воды в шланге подачи воды. → *Страница 50*
3. Слейте оставшуюся воду.  
→ *Страница 49*
4. Отсоедините прибор от электросети.
5. Отсоедините шланги.
6. Опорожните дозаторы.

### Внимание!

#### **Риск повреждения прибора вследствие утечки моющего средства / кондиционера из дозаторов**

Утечка моющего средства / кондиционера может вызвать нарушение работы прибора, например, вследствие повреждения электроники.

Опорожняйте дозаторы перед транспортировкой прибора.



**Установка транспортировочных креплений:**

1. Снимите заглушки и храните их в надёжном месте.

**Указание:** При необходимости воспользуйтесь отвёрткой.

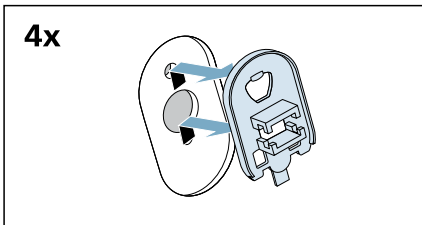
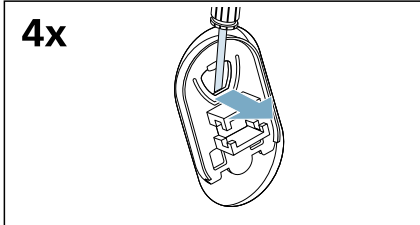

2. Установите все четыре втулки.

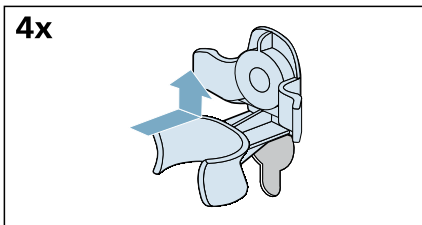

- a) Надёжно закрепите сетевой кабель в держателе.

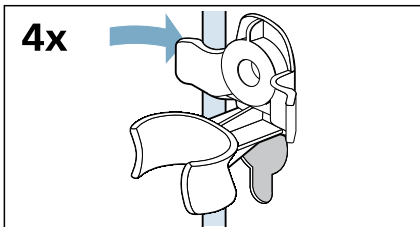

- b) Вставьте винты и затяните.

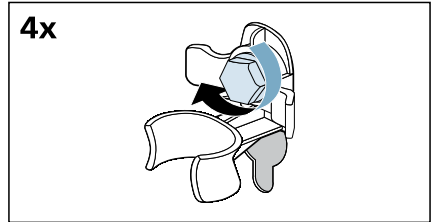

- c) Закрепите шланги в держателях.

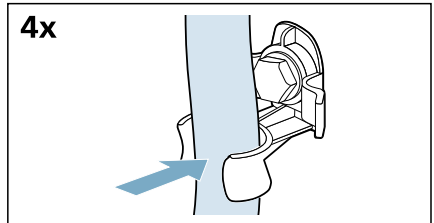

**Перед повторным включением прибора**

**Указания**

- Крепежные планки **должны** быть сняты.  
→ "Снятие крепежных планок" на страница 17
- **Обязательно** снять транспортировочные крепления.  
→ "Удаление транспортировочных креплений" на страница 16
- Залейте 1 литр воды в Дозатор II, выберите и запустите программу **Слив** .  
Это позволит избежать перерасхода мощного средства при следующей стирке.

## Знакомство с прибором

### Прибор

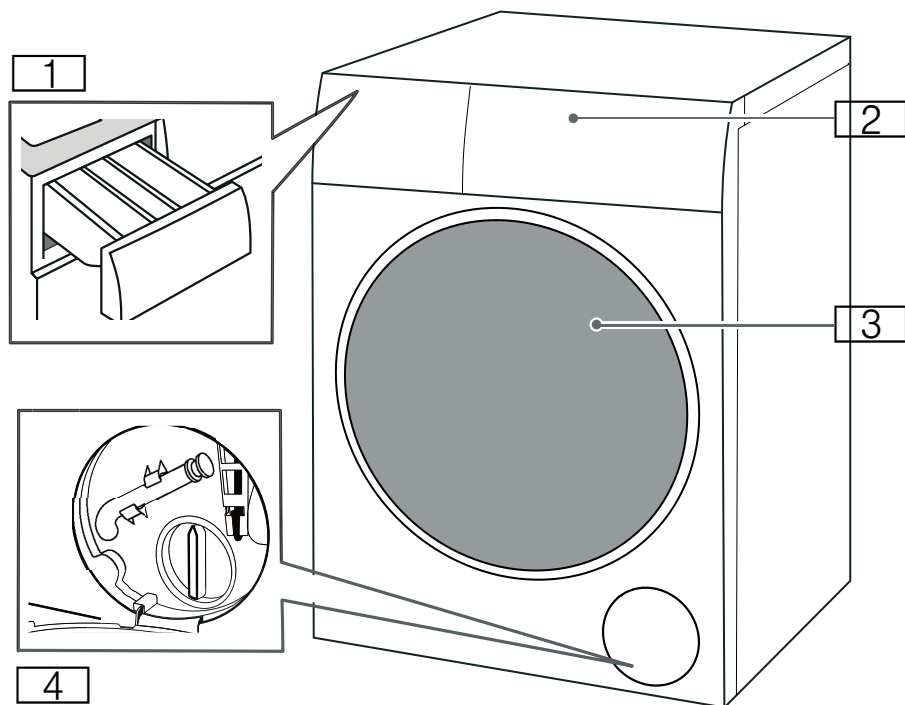

- 1 Кювета для моющих средств
- 2 Панель управления
- 3 Дверца загрузочного люка
- 4 Крышка отсека для сервисного обслуживания

## Панель управления

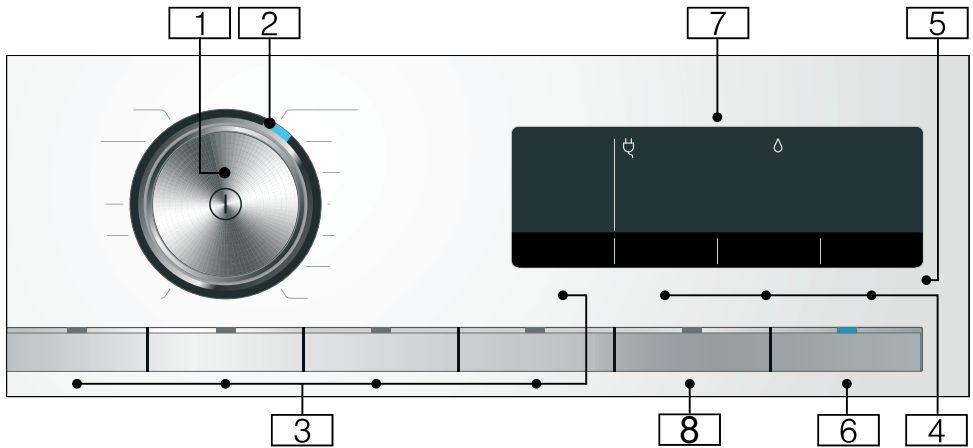

- 1 Главный выключатель**  
Для включения и выключения прибора:  
Нажмите кнопку ①.
- 2 Программатор**  
Для выбора программы
- 3 Дополнительные установки программы:**
- varioSpeed
  - Предв. стирка
  - Доп. полоскан.
  - Антисмин.
  - Выбор
- 4 Изменение установок программы по умолчанию:**
- °C Выбор темп
  - Отжим
  - (Окончание через)
- 5 Блокировка для безопасности детей**  
Активируйте или деактивируйте эту функцию для предотвращения случайного изменения установок:  
Для этого нажмите кнопки (Окончание через) + и - одновременно и удерживайте их примерно в течение 3 секунд.

- 6 Кнопка Старт/Дозагрузка/Пауза**  
▶▶▶ для:
- запуска программы;
  - прерывания программы (например, для добавления белья);
  - отмены программы.
- 7 Дисплей** для установок и информации.
- 8 Remote start** → Страница 35

## Дисплей

### Установки программы по умолчанию

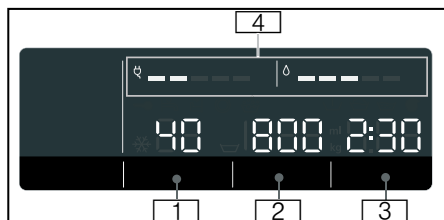

### Установки программы по умолчанию:

- 1 **Температура** в °C  
\* -90 (\* = холодная)
- 2 ■ **Скорость отжима** в об/мин,  
☐, 0-1200\*;  
\* Максимальная скорость отжима зависит от выбранной программы и модели.  
■ 0 = без цикла отжима, только слив  
■ ☐ = без отжима
- 3 ■ **Время до окончания**  
например, 2:30;  
Продолжительность выполнения программы зависит от выбора программы в ч:мин (часы:минуты)  
■ **Предварительный выбор времени окончания**  
1-24 ч;  
Программа завершается по истечении ... ч (ч = часы)  
■ **Рекомендуемая загрузка**  
например, 8,0 кг\*;  
\* В зависимости от выбранной программы
- 4 **Сведения о расходе воды и энергии:**
  - ○ = = = = =  
Индикатор расхода воды,
  - ☐ = = = = =  
Индикатор расхода энергии

### Дополнительная информация

#### Ход выполнения программы:

☐	Предварительная обработка
☐	Стирка
☐	Полоскание
☐	Отжим/Слив
- 0 -	Окончание программы
☐	Окончание программы с установкой «Без отжима»
- P -	Пауза (например, для добавления белья)

#### Home Connect:

☐	Функция Wi-Fi выключена, и прибор не подключен к домашней сети.
☐	Прибор пытается подключиться к домашней сети.
☐	Функция Wi-Fi включена, и прибор подключен к домашней сети.

#### Дверца:

☐	Дверца прибора может быть открыта.
☐	Когда программа запущена: дверца прибора закрыта неправильно.

#### Водопроводный кран:

☐	Водопроводный кран не открыт, отсутствует давление воды
☐	Давление воды слишком низкое (время выполнения программы может увеличиться)

#### Блокировка для безопасности детей:

☐	Блокировка для безопасности детей активирована
☐	Блокировка для безопасности детей активирована, программатор установлен на нужный режим

#### Функция обнаружения пены:

☐	→ Страница 37
---	---------------

#### Индикатор неисправности:

E: --	→ Страница 52
-------	---------------

#### Установка сигналов:

0-4	→ Страница 46
-----	---------------



## Бельё

### Защита белья и прибора

#### Внимание!

#### Повреждение прибора/текстильных изделий

Посторонние предметы (например, монеты, канцелярские скрепки, иглы, гвозди) могут повредить бельё или детали стиральной машины.

При подготовке белья соблюдайте следующие указания:

- При дозировке любых моющих средств, средств для очистки, средств по уходу и чистящих средств всегда следуйте указаниям изготовителя.
- Не превышайте максимально допустимый объём загрузки. Перегруз приведет к ухудшению результата стирки.
- Храните моющие средства и средства для предварительной обработки белья (например, средство для удаления пятен, спрей для предварительной стирки и т. д.) вдали от поверхностей машины. Немедленно удаляйте следы от распыления и другие остатки или капли моющих средств, протирая корпус машины влажной тканью.
- Проверяйте карманы. Удалите любые посторонние предметы.
- Удалите металлические детали (скрепки и т. д.).
- Брюки, вязаные и трикотажные изделия, например, одежда из джерси, футболки или свитера, должны быть вывернуты наизнанку.
- Проверьте, подходят ли бюстгалтеры на косточках для машинной стирки.
- Тонкое бельё стирайте в сетке или мешке для стирки (чулки, бюстгалтеры на косточках и т. п.).
- Застегните молнии и кнопки.
- Вытряхните песок из карманов и отворотов.
- Снимите с гардин фурнитуру или положите их в сетку/мешок для стирки.



### Сортировка белья

Рассортируйте бельё в соответствии с инструкциями по уходу и указаниями изготовителя на ярлыках, в зависимости от:

- Типа ткани/волокна
- Цвета
  - **Указание:** Бельё может изменять цвет. Стирайте белые и цветные вещи отдельно. Первую стирку новых цветных изделий выполняйте отдельно.
- Степень загрязнения
  - Стирайте вместе бельё с одинаковой степенью загрязнения.
    - **Лёгкая:** Не требуется предварительная обработка, при необходимости выберите настройку **varioSpeed**.
    - **Средняя**
    - **Сильная:** Загрузите меньше белья, требуется предварительная обработка или замачивание белья.
    - **Пятна:** Удаляйте/обрабатывайте пятна, пока они свежие. Сначала обработайте их мыльной водой; не трите ткань. Затем постирайте изделия с помощью соответствующей программы. Въевшиеся/засохшие пятна иногда можно удалить только после неоднократной стирки.
- Символы на ярлыках
  - Подходит для обычной стирки; например, программа Хлопок
  - Требуется бережная стирка; например, программа Синтетика
  - Требуется особенно бережная стирка; например, программа Тонкое бельё/Шёлк
  - Подходит для стирки вручную; например, программа Шерсть
  - Машинная стирка не допускается.

## Подкрахмаливание

**Указание:** Бельё не должно быть обработано кондиционером.

1. Включите прибор.
2. Выберите программу **Полоскание** .
3. Насыпьте крахмал в Дозатор  в соответствии с указаниями изготовителя (если необходимо, перед этим очистите её).
4. Нажмите клавишу **Старт/Дозагрузка/Пауза** .

## Окрашивание/отбеливание

Машина не предназначена для окрашивания в промышленных объёмах. Соли разъедают поверхности из нержавеющей стали. При применении красителей обязательно соблюдайте указания изготовителя.

**Не** используйте машину для отбеливания белья.

## Моющее средство

### Правильный выбор моющего средства

Очень важно следовать указаниям на ярлыке для правильного выбора моющего средства, температуры и способа ухода за бельём. → См. также [www.sartex.ch](http://www.sartex.ch)

На странице [www.cleanright.eu](http://www.cleanright.eu) вы найдёте дополнительную информацию о моющих средствах, продуктах по уходу и чистящих средствах для бытового использования.

#### ■ Универсальное моющее средство с оптическими отбеливателями

Подходит для не портящихся от кипячения текстильных изделий из льна или хлопка

Программа: Хлопок  / холодная – макс. 90 °C

#### ■ Моющее средство без оптических или иных отбеливателей для цветных изделий

Подходит для стирки цветных текстильных изделий из льна или хлопка

Программа: Хлопок  / холодная – макс. 60 °C

#### ■ Моющее средство без оптических отбеливателей для цветных/тонких изделий

Подходит для стирки цветных текстильных изделий из синтетических тканей

Программа: Синтетика  / холодная – макс. 60 °C

#### ■ Моющее средство для тонких изделий

Подходит для тонких, деликатных тканей, шёлка или вискозы

Программа:  Тонкое бельё/Шёлк / холодная – макс. 40 °C

#### ■ Моющее средство для шерстяных изделий

Подходит для изделий из шерстяных тканей

Программа:  Шерсть  / холодная – макс. 40 °C

## Экономия электроэнергии и моющего средства

При стирке белья со слабой и средней степенью загрязнения можно экономить электроэнергию (более низкая температура стирки) и моющее средство.















Экономия	Загрязнение/примечание
<p>Более низкая температура и меньшее количество моющего средства по сравнению с рекомендованной дозировкой</p>  <p>Температура задаётся в соответствии с указаниями на ярлычке, а количество моющего средства – в соответствии с рекомендованной дозировкой как для сильного загрязнения</p>	<p><b>Лёгкая степень загрязнения</b>                      Без видимых пятен и следов грязи. На одежде сохраняется запах тела, например:</p> <ul style="list-style-type: none"> <li>■ Лёгкая летняя/спортивная одежда (носимая в течение нескольких часов)</li> <li>■ Футболки, рубашки, блузки, которые носили в течение не более одного дня</li> <li>■ Постельное бельё, полотенца для гостей, использовавшиеся в течение дня</li> </ul> <p><b>Средняя степень загрязнения</b>                      Видимые загрязнения и/или несколько небольших пятен, например:</p> <ul style="list-style-type: none"> <li>■ Футболки, рубашки, блузки, пропитанные потом, которые носили несколько раз</li> <li>■ Полотенца, постельное бельё, использовавшиеся в течение не более одной недели</li> </ul> <p><b>Сильная степень загрязнения</b>                      Грязь и/или пятна хорошо видны, например, кухонные полотенца, детские вещи, рабочая одежда</p>







**Указание:** При определении количества моющего средства/дополнительных средств/средств по уходу и чистящих средств обязательно следуйте указаниям изготовителя.



## Обзор программ

### Программа с возможностью выбора установок

Программа/тип стирки	Опции/информация
<b>Название программы</b> Краткое описание программы и подходящих типов ткани.	Макс. загрузка в кг в зависимости от модели и программы возможность выбора температуры* в °C возможность выбора скорости отжима* в об/мин возможные дополнительные установки программы* кондиционер
<b>Хлопок</b>  Ноские текстильные изделия, устойчивые к кипячению текстильные изделия из хлопка и льна.	8,0 кг/5,0** кг ❄ -90 °C ▽, 400–1200 об/мин ≡⌚ varioSpeed, ▽ Предв. стирка,  Антисмин.,  Доп. полоскан.,  Выбор возможно
<b>Хлопок Эко</b>  Ноские текстильные изделия, устойчивые к кипячению текстильные изделия из хлопка и льна. Энергетическая оптимизация стирки благодаря снижению температуры при одновременном достижении приемлемого результата стирки для программы <b>Хлопок</b>  .	8,0 кг ❄ -90 °C ▽, 400–1200 об/мин ▽ Предв. стирка,  Антисмин. ,  Доп. полоскан.,  Выбор возможно
<b>Указание:</b> Температура стирки ниже выбранной. Если необходима более высокая температура воды, используйте программу <b>Хлопок</b>  с более высокой температурой.	
<b>Синтетика</b>  Текстильные изделия из синтетических или смесовых тканей.	3,0 кг ❄ -60 °C ▽, 400–1200 об/мин ≡⌚ varioSpeed, ▽ Предв. стирка,  Антисмин.,  Доп. полоскан.,  Выбор возможно
* В зависимости от модели и программы.	
** Сниженная загрузка с дополнительной установкой программы ≡⌚ varioSpeed.	

Программа/тип стирки	Опции/информация
<b>Смеш./Быстр.</b>  Смешанная загрузка изделий из хлопка и синтетических тканей.	4,0 кг ❄ -60 °C 🌀, 400–1200 об/мин ≡🌀 varioSpeed, ⏸ Предв. стирка, 🛡 Антисмин., 🚰 Доп. полоскан., 🗑 Выбор возможно
<b>Шерсть</b>  Изделия из шерстяных или полушерстяных тканей, пригодные для ручной или машинной стирки; программа особо бережной стирки для предотвращения усадки белья, с более длительными паузами в программе (во время которых изделия остаются в воде).	2,0 кг ❄ -40 °C 🌀, 0–800 об/мин - возможно
<b>Полоскание</b>  Для выполнения отдельных циклов полоскания и отжима.	- - 🌀, 0–1200 об/мин 🛡 Антисмин., 🚰 Доп. полоскан. возможно
<b>Отжим/Слив</b>  Для отжима с выбором скорости отжима и последующим сливом. При установке скорости отжима на 0 будет выполнена программа <b>Слив</b>  . Вода сливается только после полоскания, отжима нет.	- - 0–1200 об/мин 🛡 Антисмин. невозможно
<b>Очистка барабана</b>  Программа для очистки барабана, внешнего бака и ухода за ними, например, перед запуском первого цикла стирки, при частом выполнении стирки при низких температурах (40 °C или меньше) или при появлении запаха, если машина не используется в течение продолжительного времени. Индикаторная лампочка программы  Очистка барабана (функция памяти, очистка барабана) мигает, если вы в течение длительного времени не запускали программу стирки при 60 °C или выше.	0,0 кг - 1200 об/мин - невозможно
<b>Указания</b> <ul style="list-style-type: none"> <li>■ Запускайте программу без белья.</li> <li>■ Включение/выключение сигнала очистки барабана. → <i>Страница 47</i></li> <li>■ При дозировке любых моющих средств всегда следуйте указаниям изготовителя.</li> </ul>	
* В зависимости от модели и программы.	
** Сниженная загрузка с дополнительной установкой программы ≡🌀 <b>varioSpeed</b> .	

Программа/тип стирки	Опции/информация
 <b>Гигиеническая</b> Ноские текстильные изделия из хлопка или льна. <b>Указание:</b> Особенно подходит для стирки изделий, которые должны быть гигиенически чистыми и особо комфортными для чувствительной кожи, благодаря более длинному циклу стирки при заданной температуре, более высокому уровню воды и более продолжительному отжиму.	6,5 кг ❄ -60 °C ▽, 400–1200 об/мин ≡ varioSpeed, ▾ Предв. стирка, 🧼 Антисмин., 🚰 Доп. полоскан., 🗑 Выбор возможно
 <b>Супер 30'/15'</b> Программа  <b>Супер</b> : для менее грязного белья и небольшого объёма загрузки, например, для ежедневно меняемого белья или нового белья. Программа  <b>Супер (Super) 30'</b> : для менее грязного белья из хлопка или льна. <b>Указание:</b> Программа по умолчанию —  <b>Супер (Super) 30'</b> . Если активировать установку  <b>varioSpeed</b> , будет выполнена программа  <b>Супер</b> .	4,0 кг/2,0 кг** ❄ -40 °C ▽, 400–1200 об/мин ≡ varioSpeed, 🚰 Доп. полоскан. возможно
 <b>Outdoor/Пропитка</b> Верхняя одежда из мембранных и водоотталкивающих тканей. <b>Указание:</b> Перед стиркой тщательно очистите выдвижной лоток для моющего средства (все ячейки), чтобы удалить остатки кондиционера, и добавьте гидрофобизатор в дозатор 🧴.	1,0 кг ❄ -40 °C 400–800 об/мин 🚰 Доп. полоскан., 🗑 Выбор невозможно
 <b>Тонкое бельё/Шёлк</b> Для стирки деликатных текстильных изделий, пригодных для машинной стирки, например, из шёлка, атласа, синтетических и смесовых тканей (например, шёлковых блузок, шёлковых шарфов).	2,0 кг ❄ -40 °C ▽, 0–800 об/мин ▾ Предв. стирка, 🧼 Антисмин., 🚰 Доп. полоскан., 🗑 Выбор возможно
 <b>Рубашки/Бизнес</b> Не требующие глажки рубашки и блузы из хлопка, льна, синтетических или смесовых тканей.	2,0 кг ❄ -60 °C ▽, 400–800 об/мин ▾ Предв. стирка, 🧼 Антисмин., 🚰 Доп. полоскан., 🗑 Выбор возможно
 <b>Тёмное бельё</b> Для деликатной стирки тёмного белья, такого как джинсы. Стирайте бельё, вывернув его наизнанку. Высокий уровень воды для оптимального полоскания. Сокращённый отжим для оптимального ухода за тканью. Рекомендуется использовать жидкое моющее средство.	2,0 кг ❄ -40 °C ▽, 400–1200 об/мин ≡ varioSpeed, ▾ Предв. стирка, 🧼 Антисмин., 🚰 Доп. полоскан., 🗑 Выбор возможно

\* В зависимости от модели и программы.

\*\* Сниженная загрузка с дополнительной установкой программы  **varioSpeed**.

## **P+** Настройки программы по умолчанию

Можно изменить настройки по умолчанию для выбранных программ. Настройки можно изменить, даже если выбранная программа в данный момент выполняется. Возможность изменения зависит от фазы выполнения программы.

### °C Выбор темп

Как до, так и после запуска программы можно изменять заданную температуру в зависимости от хода выполнения программы, регулируя желаемую температуру на дисплее.

Максимальная температура, которую можно установить, зависит от выбранной программы.

### ⌚ Отжим

В зависимости от хода выполнения программы можно изменить скорость отжима (в об./мин; обороты в минуту) до или во время программы, регулируя желаемую скорость на дисплее.

**Установка 0:** вода для полоскания сливается, но нет отжима. Бельё в барабане остаётся мокрым, например, изделия, которые нельзя отжимать.

**Установка** : «Без отжима» = без окончательного отжима. После окончательного полоскания бельё остаётся в воде.

Можно выбрать режим «Без отжима», чтобы предотвратить сминание, если бельё не будет изъято из стиральной машины сразу после окончания программы.

Для продолжения/завершения программы: → *Страница 38*

Максимальная скорость, которую можно установить, зависит от модели и выбранной программы.

## ⌚ (Окончание через)



**Перед запуском программы** можно заранее выбрать время до окончания программы (функция «Время до окончания») с шагом в 1 ч (ч = час); максимальное значение — 24 часа.

Для этого:

1. Выберите программу (кроме **myTime\***).  
Для выбранной программы на дисплее выводится время выполнения программы, например, **2:30** (часы:минуты).
2. Нажимайте кнопку **+** до тех пор, пока не будет достигнуто нужное количество часов.  
**Указание:** Установочные значения увеличиваются при нажатии кнопки **+** и уменьшаются при нажатии кнопки **—**.
3. Нажмите кнопку **Старт/Дозагрузка/Пауза** .  
Программа запускается. Выбранное время (например, **8ч**) отображается на дисплее и отсчитывается до запуска программы. Затем отображается продолжительность выполнения программы.

**Указание:** Продолжительность программы автоматически регулируется при выполнении программы. Изменение установок по умолчанию или дополнительных установок программы может привести к изменению продолжительности программы.

**После запуска программы** (если была выбрана функция «Время до окончания» и программа ещё не начала выполняться) можно изменить предустановленное время следующим образом:

1. Нажмите кнопку **Старт/Дозагрузка/Пауза** .
2. Нажмите кнопку **+** или **—** для изменения времени.
3. Нажмите кнопку **Старт/Дозагрузка/Пауза** .

\* В зависимости от модели

## **Дополнительные настройки программы**

**Указание:** В обзоре можно найти возможные дополнительные настройки программы; это зависит от модели машины.

При выборе дополнительных настроек можно лучше адаптировать процесс стирки к имеющемуся белью.

Настройки можно выбирать или отменять в зависимости от хода выполнения программы.

Индикаторная лампочка клавиши загорается, если настройка активирована.

Настройки не сохраняются, если машина выключается.

### **varioSpeed**

Стирка в течение более короткого времени с результатом стирки, соответствующим нормальной производительности.

Нажмите кнопку  **varioSpeed** для активации или деактивации функции.

**Указание:** При активированной дополнительной установке программы  **varioSpeed** максимальный объем загрузки белья уменьшается.

### **Предв. стирка**

Предварительная обработка белья с сильной степенью загрязнения.

Нажмите кнопку  **Предв. стирка** для активации или деактивации функции.

**Указание:** Поместите моющее средство в дозатор **I** и **II**.

### **Доп. полоскан.**

Дополнительный цикл полоскания в зависимости от программы; увеличение продолжительности программы – для особенно чувствительной кожи и/или регионов с очень мягкой водой.

### **Антисмин.**





Уменьшение сминания благодаря специальной последовательности циклов отжима и встряхивания белья и снижению скорости отжима.

Нажмите  **Антисмин.** и активируйте или деактивируйте функцию.

**Указание:** Если функция  **Антисмин.** была активирована, бельё будет более влажным после отжима.

### **Выбор**

**Типы пятен, которые можно выбирать:**

-  Масло
-  Кровь
-  Красное вино
-  Трава

Не допускайте засыхания пятен. Заранее удаляйте твердые вещества.

**Выберите программу с типом пятен:**

1. Разместите стираемые вещи обычным образом.
2. Выберите программу.
3. Выберите тип пятен (в зависимости от выбранной программы).
4. Запустите программу.

Прибор подберет среднее значение для температуры стирки, частоты и скорости вращения барабана, а также времени замачивания в соответствии с типом пятна. Выбор горячей или холодной воды, деликатной или интенсивной стирки и длительного или короткого замачивания позволяет адаптировать программу стирки к каждому типу пятен. Это обеспечивает максимальную эффективность удаления пятен.

## ☐ Remote start

Если коснуться ☐ **Remote start**, то вы сможете запустить программу дистанционно, пользуясь приложением Home Connect, или вызвать настройки Home Connect.

### Для дистанционного запуска программы через приложение Home Connect:

**Указание:** Дистанционный запуск может быть активирован только при условии, что дверца прибора закрыта и прибор подключен к домашней сети.

- Кратковременно коснитесь ☐ **Remote start**.

**Указание:** Дистанционный запуск деактивируется из соображений безопасности при следующих обстоятельствах:  
 Вы открыли дверцу.  
 Произошел перебой в подаче электроэнергии.  
 Программа завершила свою работу.  
 Если вы коснётесь **Старт/Дозагрузка/Пауза** ▷ на приборе.  
 Если вы снова кратковременно коснётесь ☐ **Remote start**.  
 Если вы нажмёте ①, чтобы выключить прибор.

### Вызов настроек Home Connect:

- Нажмите и удерживайте ☐ **Remote start** не менее 3 секунд.



## Эксплуатация прибора

### Подготовка машины

Перед поставкой машина была проверена. Для удаления воды, оставшейся после проверки, первый цикл стирки должен производиться без белья с помощью программы ↻

#### Очистка барабана.

→ "Перед первой стиркой"  
 на страница 22

#### Указания

- Категорически запрещается эксплуатация неисправной машины!
- Обратитесь в сервисную службу!

1. Вставьте вилку в розетку.



#### Предупреждение

#### Опасность для жизни – риск поражения электрическим током!

Опасность для жизни при прикосновении к компонентам, находящимся под напряжением.

- Никогда не вынимайте вилку шнура питания, потянув за провод.
  - Не прикасайтесь к вилке шнура питания влажными руками.
2. Откройте водопроводный кран.

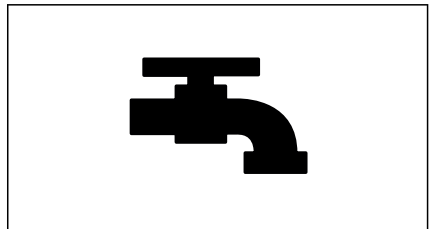

3. Откройте дверцу.

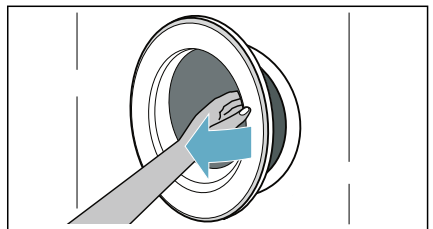

## Включение прибора/выбор программы

Нажмите кнопку ①, когда загорится индикаторная лампочка, отпустите кнопку. Прибор включен.

Всегда отображается программа **Хлопок** , предустановленная на заводе-изготовителе.

Можно использовать эту программу, а можно выбрать другую.

**Указание:** Если вы активировали блокировку от детей, необходимо сначала её отключить, затем установить программу.

Предустановки и максимальная загрузка для выбранной программы отображаются на дисплее.

Вы можете использовать предустановки или оптимально настроить выбранную программу в соответствии с подлежащим стирке бельём, изменив → "Настройки программы по умолчанию" на страница 33 и/или выбрав → "Дополнительные настройки программы" на страница 34.

## Загрузка белья в барабан

Загрузите бельё для стирки.

Закройте дверцу.

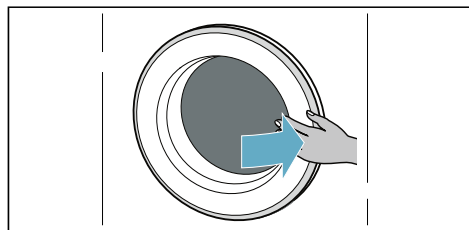
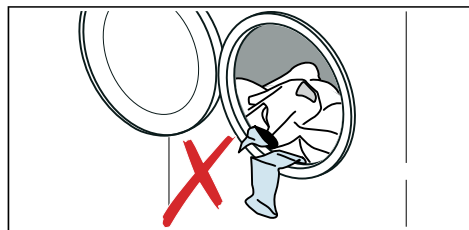

## Указания

- Уложите и загрузите предварительно отсортированные изделия для стирки. Большие и маленькие вещи кладите вперемешку. Изделия разного размера лучше распределяются во время отжима. Отдельные изделия могут вызвать дисбаланс.
- Соблюдайте указанные значения максимальной загрузки. Переполнение негативно влияет на результат стирки и способствует сминанию белья. Проверьте, не зажато ли бельё между дверцей загрузочного люка и резиновой манжетой, затем закройте дверцу.

## Дозировка и добавление моющего средства и средства по уходу

### Внимание!

#### Повреждение прибора

Моющие средства и средства для предварительной обработки белья (например, средство для удаления пятен, спрей для предварительной стирки и т. д.) могут повредить поверхности прибора.

Храните эти средства вдали от поверхностей прибора. Немедленно удаляйте следы от распыления и другие остатки/капли моющих средств с корпуса машины, используя влажную ткань.

#### Дозировка

Дозируйте моющее средство и средства по уходу в соответствии с:

- жёсткостью воды (уточните в жилищно-коммунальной службе),
- рекомендациями изготовителя на упаковке,
- количеством белья,
- степенью загрязнения.

## Заполнение дозаторов

1. Выдвиньте кювету для моющих средств.

### Предупреждение

#### Раздражение глаз/кожи!

Если кювета для моющих средств открыта во время работы машины, моющее средство/средство ухода может вытечь.

Осторожно откройте кювету.

Если моющее средство или средства по уходу попали на глаза или кожу, тщательно промойте их водой.

При случайном проглатывании обратитесь за медицинской помощью.

2. Насыпьте в него моющее средство.

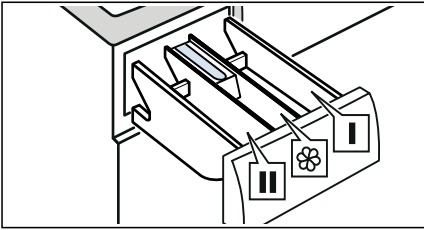

Дозатор I	Моющее средство для предварительной обработки и дезинфицирующее средство для одежды. (только для машины с функцией предварительной стирки и дезинфекции)
Дозатор 	Кондиционер, крахмал. Не превышайте максимально допустимый объём загрузки.
Дозатор II	Моющее средство для основной стирки, смягчитель воды, отбеливатель или пятновыводитель.

## Указания

- При дозировке любых моющих средств, средств для очистки, средств по уходу и чистящих средств всегда следуйте указаниям изготовителя.

- Разбавляйте водой густой кондиционер и ополаскиватель. Это поможет избежать засоров.
- Будьте внимательны при открывании кюветы для моющих средств во время работы машины.

## Запуск программы

Нажмите и удерживайте кнопку **Старт/Дозагрузка/Пауза**  1~2 секунды, затем отпустите кнопку. Запускается программа, и дверца машины блокируется.

 (**Окончание через**) отображается на дисплее, начинается обратный отсчёт времени до запуска программы. После запуска программы на дисплее выводится время выполнения программы. И загорается символ хода выполнения программы.





### Указание: Обнаружение пены



Если на дисплее также загорается символ , это означает, что во время стирки прибор обнаружил слишком большое количество пены и для её удаления автоматически активировал дополнительные циклы полоскания.

## Блокировка от детей

Прибор можно заблокировать, чтобы случайно не изменить заданные настройки. Для этого активируйте функцию блокировки для безопасности детей.

Чтоб активировать функцию блокировки для безопасности детей:



После запуска программы нажмите клавиши  (**Окончание через**)  и  и удерживайте их нажатыми в течение 3 секунд. На дисплее появляется символ .

-  загорается: блокировка для безопасности детей активирована.
-  мигает: если программа или настройки программы изменяются, в то время как активирована блокировка для безопасности детей.



**Указание:** По окончании программы отображается - **0** -. Дверца разблокирована. Символ  продолжает гореть и напоминает о необходимости деактивировать блокировку для безопасности детей.

Чтобы деактивировать блокировку для безопасности детей:

Нажмите и удерживайте клавиши  (**Окончание через**) **+** и **-**, пока не исчезнет символ .

## Добавление/извлечение белья

После запуска программы при необходимости можно добавить или извлечь бельё.

Нажмите кнопку **Старт/Дозагрузка/Пауза** . Прибор проверяет возможность повторной загрузки.

Если на дисплее появляется следующее:

- Горят **оба** символа: - **P** - и , можно добавить бельё.
- - **P** - горит, невозможно добавить бельё.



**Для возобновления программы нажмите кнопку Старт/Дозагрузка/Пауза** . Программа автоматически продолжит выполняться.

### Указания

- При добавлении белья не оставляйте дверцу открытой слишком долго, поскольку может вытечь вода из белья.
- В целях безопасности дверца стиральной машины остаётся заблокированной, если в машине высокий уровень воды или высокая температура, или если вращается барабан и в этот момент невозможно добавить бельё.



## Изменение программы

Если вы запустили неверную программу, её можно изменить следующим образом:





1. Нажмите кнопку **Старт/Дозагрузка/Пауза** .
2. Выберите другую программу.
3. И снова нажмите кнопку **Старт/Дозагрузка/Пауза** . Выполнение программы начнётся с начала.

## Отмена программы

Для программ с высокой температурой:

1. Нажмите кнопку **Старт/Дозагрузка/Пауза** .
2. Чтобы охладить бельё: выберите **Полоскание** .
3. И снова нажмите кнопку **Старт/Дозагрузка/Пауза** .



Для программ с низкой температурой:



1. Нажмите кнопку **Старт/Дозагрузка/Пауза** .
2. Выберите  **Отжим/Слив** .
3. И снова нажмите кнопку **Старт/Дозагрузка/Пауза** .

## Окончание программы в режиме «Без отжима»

На дисплее мигает символ , а для выбранной программы отображается заданная скорость отжима и продолжительность выбранной программы.

Продолжите выполнение программы:

- Нажмите кнопку **Старт/Дозагрузка/Пауза**  или
- Измените скорость отжима (при необходимости), затем снова нажмите кнопку **Старт/Дозагрузка/Пауза** .

**Указание:** Если необходимо просто слить воду, выберите программу **Слив**  или нажмите кнопку **Старт/Дозагрузка/Пауза**  прилб. через 1 минуту после запуска программы, до начала цикла отжима. Нажмите кнопку , когда индикаторная лампочка погаснет, отпустите кнопку. Программа прервётся, а дверца разблокируется. Можно извлечь бельё.

## Окончание программы

- 0 - и  загораются на дисплее.

Если выбрано 0, вода после полоскания только сливается, отжима нет.

## Извлечение белья/ выключение прибора

1. Нажмите кнопку , когда индикаторная лампочка погаснет, отпустите кнопку.
2. Откройте дверцу и извлеките бельё.
3. Перекройте кран подачи воды.

**Указание:** Не требуется для моделей с системой «Aqua-Stop».

### Указания

- Не оставляйте бельё в барабане. Оно может сесть во время следующей стирки или изменить цвет другого изделия.
- Извлекайте любые посторонние предметы из барабана и резиновой манжеты – опасность появления ржавчины.
- Протрите досуха резиновую манжету.

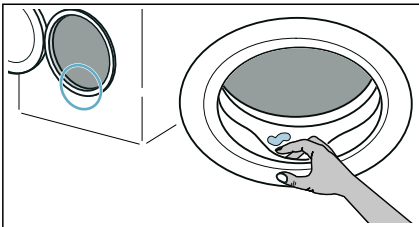

\* в зависимости от модели

- Оставьте дверцу открытой, а выдвижной лоток для моющего средства незадвинутым, чтобы остатки воды могли испариться.
- Всегда ждите завершения программы, поскольку прибор может всё ещё быть заблокирован. Затем включите прибор и подождите, пока он разблокируется.



## Home Connect

Данный прибор поддерживает Wi-Fi, и им можно управлять дистанционно через мобильное устройство.

В приложении Home Connect вы можете на вашем приборе посредством мобильного устройства:

- Устанавливать и запускать программы.
- Конфигурировать и активировать/деактивировать настройки программ.
- Запрашивать статус программы.
- Конфигурировать и активировать/деактивировать настройки прибора.
- Выключать прибор.

Для получения доступа к функциям Home Connect выполните следующие действия:

1. Установите приложение Home Connect на мобильном оконечном устройстве.
2. Зарегистрируйтесь в приложении Home Connect.
3. Выполните разовое соединение прибора с домашней сетью автоматически **или** вручную.
4. Установите соединение прибора с приложением Home Connect.

Информацию о приложении вы найдёте на нашем интернет-сайте Home Connect [www.home-connect.com](http://www.home-connect.com)

Сервис Home Connect доступен не во всех странах. Доступность функций Home Connect зависит от доступности сервиса Home Connect в вашей стране. Информацию об этом вы найдёте на: [www.home-connect.com](http://www.home-connect.com)

### Указания

- Соблюдайте изложенные в данной инструкции правила техники безопасности также при дистанционном управлении прибором через приложение Home Connect, когда вы находитесь вне дома. Соблюдайте также указания, содержащиеся в приложении Home Connect.
- Если прибор используется, вы не сможете параллельно вносить изменения через приложение Home Connect. Однако вы сможете следить за изменениями через приложение Home Connect.

## Home Connect – вызов меню

В меню Home Connect вы можете устанавливать и просматривать настройки подключения, сбрасывать настройки сети, активировать и деактивировать Wi-Fi, а также получить доступ к некоторым другим функциям Home Connect.

1. Включите прибор.
2. Нажмите на **Remote start**  и удерживайте не менее 3 секунд.

На дисплее появляется  .  
Теперь вы находитесь в меню «Home Connect».

**Указание:** Коротко нажмите на **Remote start**  для выхода из меню «Home Connect».

## Подключение к домашней сети и приложению Home Connect

Подключите ваш прибор **автоматически** или **вручную** к вашей домашней беспроводной сети всего один раз.

### Указания

- Если маршрутизатор вашей домашней беспроводной сети оснащён функцией WPS, вы можете выполнить подключение прибора к вашей домашней беспроводной сети автоматически.
- Если маршрутизатор вашей домашней беспроводной сети не оснащён функцией WPS, вам потребуется подключить ваше устройство к домашней беспроводной сети вручную.

После этого необходимо будет установить соединение с приложением Home Connect.

**Указание:** Для подключения устройства к домашней беспроводной сети необходимо, чтобы режим **Wi-Fi** на вашем приборе был активирован. На заводе режим **Wi-Fi** деактивирован, он активируется автоматически при установке соединения с домашней беспроводной сетью.

## Автоматическое соединение с домашней беспроводной сетью

### Шаг 2.1

Убедитесь, что вы находитесь в меню Home Connect. → *Страница 40*

1. Нажмите на **▷III**.

Прибор пытается установить соединение с домашней беспроводной сетью. На дисплее мигает .

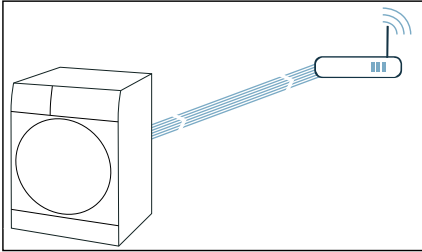

2. В течение следующих 2 минут активируйте функцию WPS на маршрутизаторе домашней беспроводной сети.

После установления соединения с домашней сетью на дисплее появляется сообщение **сoл**, которое  продолжает отображаться какое-то время.

**Указание:** Если соединение установить не удалось, проверьте, находится ли ваш прибор в зоне действия домашней беспроводной сети. Произведите повторно автоматическое соединение или выполните ручное соединение.

## Ручное соединение с домашней беспроводной сетью

### Шаг 2.2

Убедитесь, что вы находитесь в меню Home Connect. → *Страница 40*

Убедитесь, что приложение Home Connect можно открыть и что в нем можно зарегистрироваться.

1. Установите программу в положение 2.

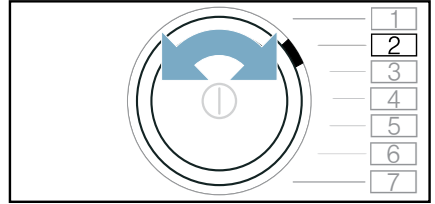

На дисплее появляется: **SAP** (подключение вручную).

2. Нажмите на **▷III**. Прибор создает собственную сеть WLAN с именем сети (SSID) **HomeConnect**.

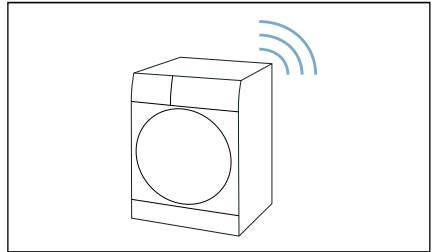

3. На мобильном оконечном устройстве вызовите настройки WLAN.
4. Соедините мобильное устройство с сетью WLAN **HomeConnect** и введите пароль WLAN (Key) **HomeConnect**.

Ваше мобильное устройство устанавливает соединение с прибором. Процесс соединения может продлиться до 60 секунд.

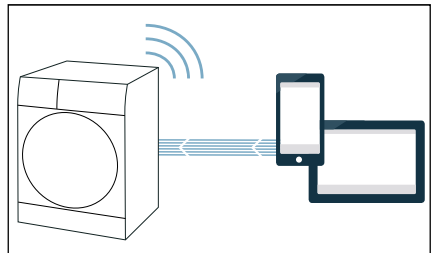

5. После успешного соединения откройте приложение Home Connect на мобильном оконечном устройстве и следуйте указаниям в приложении.
6. В приложении Home Connect введите имя сети (SSID) и пароль (Key) **для вашей домашней сети**.
7. Для установления соединения с вашим прибором, выполните последние шаги в приложении Home Connect.

После установления соединения с домашней сетью на дисплее появляется сообщение **с on**, которое  продолжает отображаться какое-то время.

**Указание:** Если соединение установить не удалось, проверьте, находится ли ваш прибор в зоне действия домашней беспроводной сети. Выполните повторно ручное соединение.

### Соединение с приложением Home Connect

Если ваш прибор соединён с домашней беспроводной сетью, его необходимо соединить с приложением Home Connect.

Убедитесь, что вы находитесь в меню Home Connect. → *Страница 40*

Убедитесь, что приложение Home Connect можно открыть и что в нем можно зарегистрироваться.

1. Установите программу в положение 3.

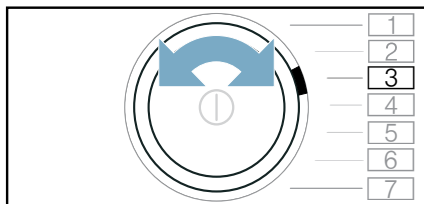

На дисплее появляется: **PPP**  
(соединение с приложением).

2. Нажмите на .
- Прибор пытается установить соединение с приложением Home Connect.
3. Если ваше устройство отображается в приложении, выполните последние шаги в приложении Home Connect.

**Указание:** Если соединение установить не удаётся, проверьте, находится ли ваш мобильное устройство (смартфон или планшет) в зоне действия домашней сети и соединено ли оно с ней. Выполните повторно соединение с приложением Home Connect.

### Включение/выключение Wi-Fi

Если прибор соединен с домашней сетью, можно на нем активировать или деактивировать режим **Wi-Fi**.

Убедитесь, что вы находитесь в меню Home Connect. → *Страница 40*

1. Установите программу в положение 4.

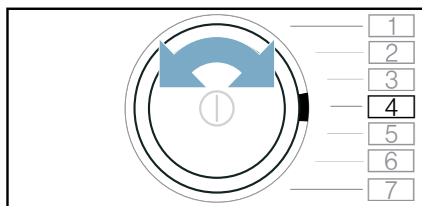

На дисплее появляется: **с on**  
(функция Wi-Fi).

2. Нажмите .
- Если на дисплее появляется **с on**, функция Wi-Fi в приборе включена. Если на дисплее появляется **о ff**, функция Wi-Fi в приборе выключена.

### Указания

- При соединении прибора с домашней беспроводной сетью автоматически активируется Wi-Fi.
- Если активирован режим Wi-Fi, прибор автоматически не выключается.

- Если функция Wi-Fi на приборе выключена, дистанционный запуск и дистанционное управление прибором через приложение Home Connect невозможны.
- Если функция Wi-Fi выключается, однако ранее прибор был соединен с вашей домашней беспроводной сетью, при повторном включении функции Wi-Fi соединение автоматически восстанавливается.
- Если вы активируете эту функцию, увеличивается расход энергии по сравнению со значениями, указанными в таблице значений расхода.

## Отмена настроек сети

Вы можете сбросить все настройки сети.

Убедитесь, что вы находитесь в меню Home Connect. → *Страница 40*

1. Установите программу в положение 5.

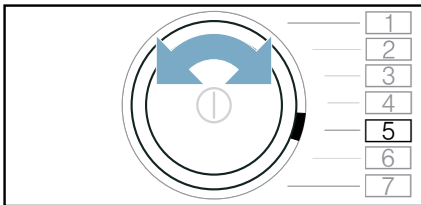

На дисплее появляется: **РЕС** (отмена настроек сети).

2. Нажмите **▷**.
3. Нажмите на **▷**.

**Указание:** Если вы снова захотите пользоваться прибором через приложение Home Connect, вам потребуется вновь выполнить его автоматическое или ручное соединение с домашней беспроводной сетью и приложением Home Connect.

## Обновление ПО

Вы можете обновить ПО Home Connect на своем устройстве. Если доступно новое обновление, на дисплее появляется указание: **УРД**

Установите обновление непосредственно через **указание на дисплее** или **вручную**, соблюдая следующий порядок действий:

Убедитесь, что вы находитесь в меню Home Connect. → *Страница 40*

1. Установите программу в положение 6.

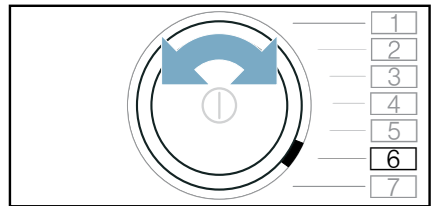

На дисплее появляется: **УРД** (обновление). Старт/Дозагрузка/Пауза **▷** мигает, если доступно обновление ПО.

2. Нажмите **▷**.
3. Нажмите на **▷**.

**Указание:** Обновление ПО может занять несколько минут. Не выключайте прибор, пока не завершится обновление.

## Ограничитель мощности

Вы можете подключить прибор к интеллектуальной системе энергосбережения (ограничителю мощности).

После подключения прибора к интеллектуальной системе энергосбережения (ограничителю мощности) и активации **Свободный запуск** можно оптимизировать расход электроэнергии таким образом, что запуск прибора всегда будет происходить только в том случае, если

ваша домашняя фотогальваническая установка производит достаточно энергии или тариф на электроэнергию выгоден.

Другую информацию и системные требования по использованию ограничителя мощности вы найдёте на сайте: [www.home-connect.com/energymanagement](http://www.home-connect.com/energymanagement)

### Указания

- Интеллектуальная система энергосбережения (ограничитель мощности) должна использовать стандарт связи законодательной инициативы EEBus.
  - Предварительно прочитайте в руководстве по эксплуатации интеллектуальной системы энергосбережения (ограничителя мощности), как подключить ваш прибор к ней.
1. Установите программу в положение 7.

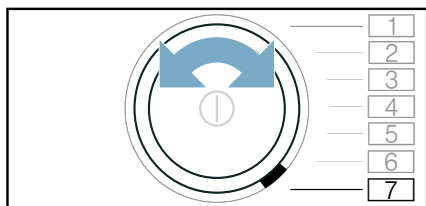

На дисплее появляется **EnG** (ограничитель мощности).

2. Нажмите на **▶▶**. Ваш прибор попытается установить соединение с интеллектуальной системой энергосбережения (ограничителем мощности). Если соединение успешно установлено, на дисплее появляется сообщение: **con.**
3. Активируйте Flexstart, если ваше устройство должно запускаться интеллектуальной системой энергосбережения (ограничителем мощности).

### Свободный запуск

Активируйте **Свободный запуск**, чтобы ваша интеллектуальная система энергосбережения (ограничитель мощности) смогла запустить прибор тогда, когда ваша домашняя фотогальваническая установка производит достаточно энергии или тариф на электроэнергию выгоден.

**Указание:** Ваша интеллектуальная система энергосбережения (ограничитель мощности) может запустить прибор только в том случае, если она и прибор соединены друг с другом.

Активируйте **Свободный запуск** следующим образом:

1. Выберите нужную программу.
2. С помощью клавиш выбора **+** и **-** для опции «Время до окончания» установите временной интервал.
3. Нажмите **Старт/Дозагрузка/Пауза** **▶▶**.
4. Нажмите **Remote start** **□**.

На дисплее появляется **☼**. **FlexStart** активирован и прибор ожидает дистанционного запуска через интеллектуальную систему энергосбережения (ограничитель мощности). Если значение времени на дисплее меняется, например, на **3.0h**, значит, интеллектуальная система энергосбережения (ограничитель мощности) установила тот момент времени, когда она сможет запустить прибор. Программа завершится по истечении указанного времени.

## Указания

- Если интеллектуальная система энергосбережения (ограничитель мощности) не запускает прибор, программа всё равно запустится до истечения установленного временного интервала. Программа завершится по истечении временного интервала.
- Во избежание появления неприятного запаха **Свободный запуск** всегда запускается таким образом, чтобы после завершения программы бельё не оставалось лежать в барабане дольше 6 часов.
- В целях безопасности **Remote start** и также **Свободный запуск** деактивируются при следующих условиях:
  - Нажатие кнопки Старт/Дозагрузка/Пауза.
  - Открывание дверцы.
  - Завершение программы.
  - Для выключения прибора нажмите ①.
  - Отключение электроэнергии.
 Если произошла деактивация **Свободный запуск**, то активация (**Окончание через**) ⌚ сохраняется.

## Дозагрузка или выгрузка белья:

**Указание:** Если **Свободный запуск** уже активирован и программа ещё не запущена, можно дозагрузить или вынуть бельё

1. Нажмите **Старт/Дозагрузка/Пауза** ▷⏏.
2. Откройте дверцу.
3. Дозагрузите или выньте бельё.
4. Закройте дверцу.
5. Нажмите **Старт/Дозагрузка/Пауза** ▷⏏.
6. Нажмите **Remote start** ⏏.

**FlexStart** активирован и прибор ожидает дистанционного запуска через интеллектуальную систему энергосбережения (ограничитель мощности).

## Дистанционная диагностика

При возникновении неисправностей сервисная служба может провести дистанционную диагностику вашего прибора.

Обратитесь в сервисную службу и убедитесь, что прибор подключён к серверу Home Connect, и что услуга дистанционной диагностики доступна в вашем регионе.

**Указание:** Для получения более подробной информации, а также для того, чтобы проверить доступность услуги дистанционной диагностики в вашем регионе, обратитесь к разделу Помощь и поддержка на сайте Home Connect: [www.home-connect.com](http://www.home-connect.com)

## О защите данных

При первом подключении к беспроводной сети, имеющей выход в Интернет, прибор передаёт на сервер Home Connect данные следующих категорий (первичная регистрация):

- Однозначный идентификатор прибора (состоящий из кодовых номеров прибора и MAC-адреса установленного модуля Wi-Fi).
- Сертификат безопасности модуля Wi-Fi (для информационно-технической защиты соединения).
- Текущие версии программного и аппаратного обеспечения бытового прибора.
- Статус предыдущего восстановления заводских настроек, если оно выполнялось.

Первичная регистрация требуется для подготовки к пользованию функциями Home Connect и выполняется однократно, только при первом пользовании функциями Home Connect.

**Указание:** Обратите внимание, что использование функций Home Connect возможно только при наличии приложения Home Connect. Информацию о защите данных можно найти в приложении Home Connect.



## Декларация о соответствии

Настоящим компания BSH Hausgeräte GmbH заявляет, что прибор с функциями Home Connect соответствует основным требованиям и другим соответствующим положениям Директивы 2014/53/EU.

Подробная декларация о соответствии RED содержится на интернет-сайте [www.siemens-home.bsh-group.com](http://www.siemens-home.bsh-group.com) на странице с описанием вашего прибора в разделе дополнительной документации.



2,4 ГГц Связь: 100 мВт макс.

5 ГГц Связь: 100 мВт макс.

	BE	BG	CZ	DK	DE
	EE	IE	EL	ES	FR
	HR	IT	CY	LV	LT
	LU	HU	MT	NL	AT
	PL	PT	RO	SI	SK
	FI	SE	UK	NO	CH
	TR				

5 ГГц WLAN (Wi-Fi): Только для использования в помещении

## Установки прибора

Можно изменить следующие установки:

- Громкость сигнала окончания.
- Громкость сигнала клавиш.
- Включение/выключение сигнала очистки барабана (в зависимости от модели).

Чтобы изменить эти установки, необходимо активировать режим установки.

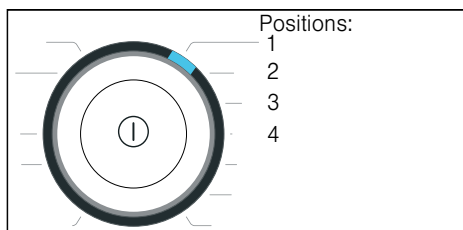

## Активирование установочного режима

1. Нажмите кнопку . Прибор включается, и программа **Хлопок** показана в положении 1.
2. Нажмите и удерживайте кнопку **Отжим** и одновременно поверните программатор по часовой стрелке в положение 2. Отпустите кнопку.

Активирован режим настройки, и на дисплее появляется установка громкости информационных сигналов.

Теперь можно изменить установки:

## Изменение уровня громкости сигнала

Используйте кнопку  $\oplus$  или  $\ominus$  для изменения следующих установок в соответствующих положениях программатора:

- 2: громкость сигнала окончания и/или
- 3: громкость сигналов клавиш.



0 = выкл., 1 = низкая, 2 = средняя, 3 = высокая, 4 = очень высокая

Выход из режима настройки или:

## Включение/выключение указательного сигнала ухода за барабаном

В зависимости от модели

Установив программатор в положение 4, нажмите кнопку  $\oplus$  или  $\ominus$  для включения или выключения информационного сигнала  $\text{🌀}$  **Очистка барабана**.

## Выход из установочного режима

Для выхода из установочного режима и записи установок нажмите кнопку  $\text{⓪}$ .

Прибор выключен. Выбранные установки будут действительны при следующем включении.

## Датчики

### Система подавления дисбаланса при отжиге

Автоматическая система подавления дисбаланса при отжиге обнаруживает дисбаланс и обеспечивает равномерное распределение белья, запуская и останавливая вращение барабана.

Если дисбаланс загрузки слишком велик, скорость отжима снижается или цикл отжима вообще отменяется из соображений безопасности.

**Указание:** Равномерно распределите мелкие и крупные предметы белья в барабане.



## Обслуживание и уход

### **⚠ Предупреждение**

#### **Опасно для жизни!!**

Существует опасность поражения электрическим током при прикосновении к элементам, находящимся под напряжением. Нажмите кнопку ① и вытащите вилку сетевого шнура.

#### **Внимание!**

#### **Опасность возгорания и взрыва!**

Чистящие средства, содержащие растворители, например, растворитель для моющих средств, могут производить токсичные пары.

Не используйте чистящие средства, содержащие растворители.

#### **Внимание!**

#### **Прибор может получить повреждения!**

Чистящие средства, содержащие растворители, например, растворитель для моющих средств, могут повредить поверхности и компоненты машины.

Не используйте чистящие средства, содержащие растворители.

## Корпус машины/Панель управления

- Сразу же удаляйте остатки моющего и чистящего средства.
- Протирайте корпус и панель управления мягкой влажной тряпкой.
- Не используйте абразивные салфетки, губки и чистящие средства (средство для чистки стальных поверхностей).
- Чистка под струей воды запрещается.

## Барaban

Используйте чистящие средства без содержания хлора, не используйте для очистки металлическую губку.

Если появился запах в машине или если необходимо очистить барабан, запустите программу  **Очистка барабана 90°С** без белья.

## Удаление накипи

При правильной дозировке моющего средства нет необходимости удалять накипь. Однако при необходимости следуйте указаниям производителя средства для её удаления. Подходящие средства для удаления накипи можно приобрести на нашем веб-сайте или через сервисную службу.

## Опорожнение выдвижного лотка для моющего средства, очистка выдвижного лотка для моющего средства и корпуса

Если в машине присутствуют остатки моющего средства или кондиционера:

1. Выдвиньте кювету для моющих средств. Нажмите на вставку и полностью извлеките кювету.

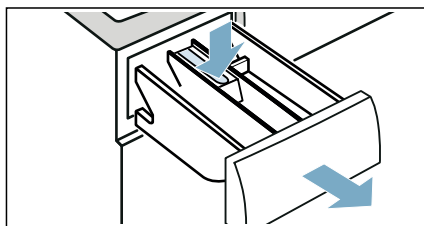

2. Для удаления вставки: нажмите на вставку пальцем снизу вверх.

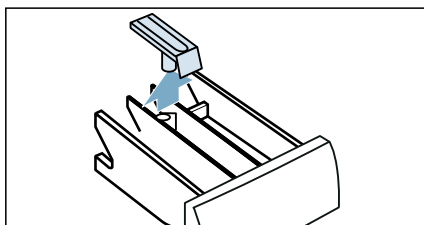

3. Очистите поддон для кюветы для моющих средств и вставку водой и щёткой, затем высушите. Очистите внутреннее пространство корпуса.

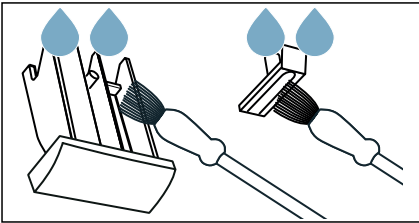

4. Установите вставку на место и зафиксируйте её (насадите цилиндр на направляющий штифт).

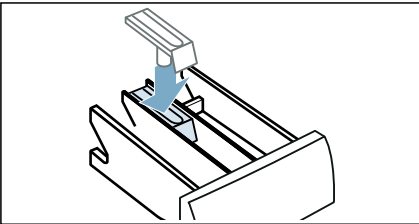

5. Задвиньте кювету для моющих средств.

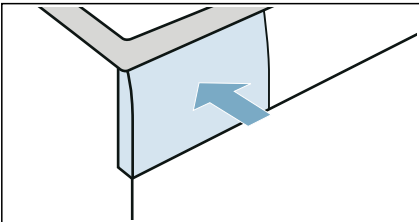

**Указание:** Оставьте кювету для моющих средств не до конца задвинутой, чтобы остатки воды могли испариться.

## Сливной насос засорён.

**Указание:** Закройте водопроводный кран, чтобы прекратить подачу воды, и проверьте, что она сливается через насос.

### **⚠ Предупреждение**

#### **Опасность ошпаривания!**

Во время стирки при высоких температурах вода очень горячая. При контакте с горячей водой вы можете ошпариться.

Дайте сначала воде остыть.

1. Нажмите кнопку ①. Отсоедините сетевой шнур.
2. Откройте крышку отсека для сервисного обслуживания.

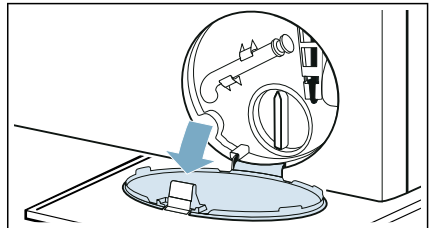

3. Выньте сливной шланг из держателя. Снимите колпачок и дайте воде стечь в подходящую ёмкость. Установите колпачок на место и поместите сливной шланг в держатель.

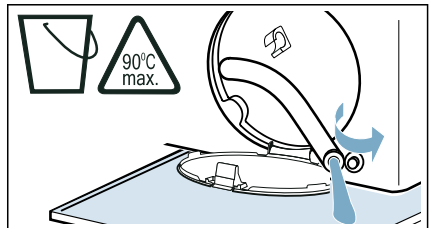

- Осторожно отверните крышку насоса; остатки воды могут вытечь. Очистите внутреннюю часть, резьбу крышки насоса и корпус насоса. Крыльчатка откачивающего насоса должна свободно вращаться.

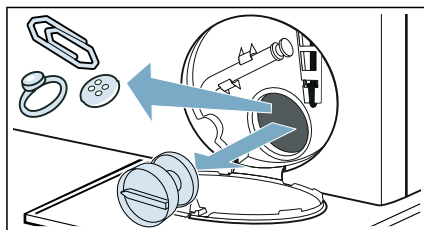

- Установите на место и затяните крышку насоса. Рукоятка должна быть в вертикальном положении.

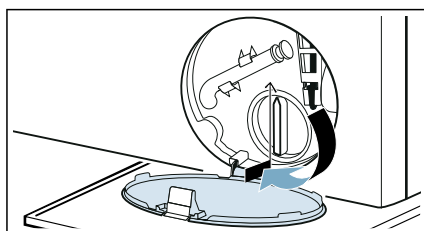

- Закройте крышку отсека для сервисного обслуживания.

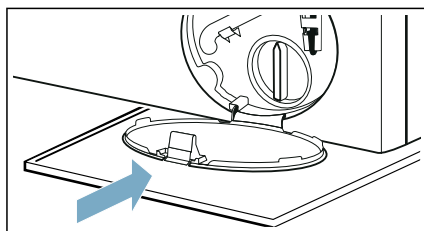

**Указание:** Чтобы неиспользованное моющее средство не потекло прямо в слив во время следующей стирки, залейте 1 литр воды в Дозатор II и запустите программу **Слив**.

## Сливной шланг в сифоне заблокирован

- Нажмите кнопку ①. Выньте вилку сетевого шнура из розетки.
- Ослабьте зажим шланга. Осторожно снимите сливной шланг; остатки воды могут вытечь.
- Очистите сливной шланг и соединительную часть сифона.

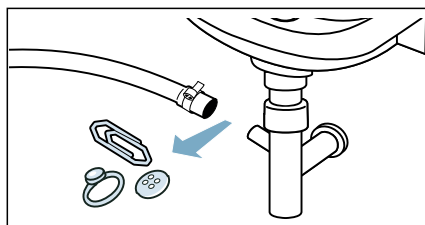

- Снова подсоедините сливной шланг и закрепите место соединения с помощью шлангового зажима.

## Фильтр в шланге для подачи воды засорён

**Сбросьте давление воды в шланге подачи:**

- Перекройте кран подачи воды.
- Выберите программу **Хлопок** (активируйте установку **varioSpeed**).  
**Указание:** Если прибор оснащен интеллектуальной системой дозирования\*, также необходимо деактивировать интеллектуальную систему дозирования.
- Нажмите кнопку **Старт/Дозагрузка/Пауза**. Дайте программе поработать прилб. 40 секунд.
- Нажмите кнопку ①.
- Отсоедините сетевой шнур.

\* В зависимости от модуля

**Выполните очистку фильтров:**

1. Отсоедините шланг с задней стороны прибора.

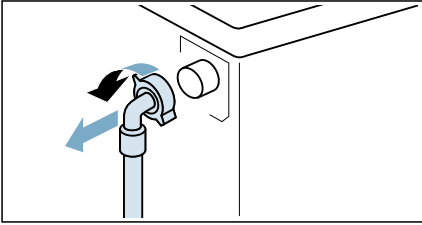

2. Используйте плоскогубцы для извлечения фильтра.

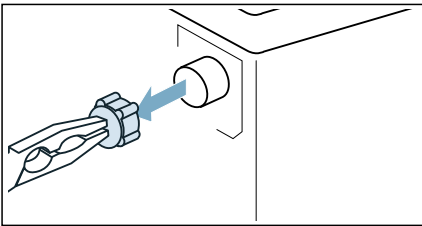

3. Прочистите фильтр небольшой щёткой.

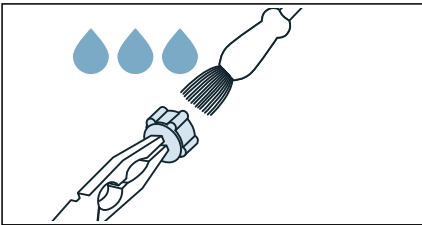

4. Подсоедините шланг и проверьте герметичность соединения.

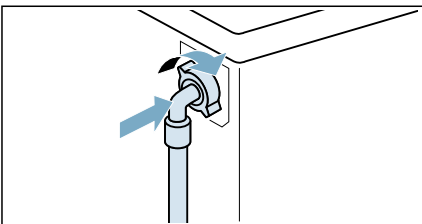

## **Неисправности и их устранение**

**Аварийная разблокировка**

Например, в случае отключения электроэнергии или нарушения электроснабжения

Программа продолжит выполняться после возобновления подачи электроэнергии.

Однако, если необходимо извлечь бельё, дверцу машины можно открыть следующим образом:

 **Предупреждение**

**Опасность ожога!**

Во время стирки при высокой температуре существует риск ожога при контакте с горячей водой и бельём.

Если это возможно, дайте белью остыть.

 **Предупреждение**

**Опасность травмирования!**

Если поместить руки во вращающийся барабан, можно получить травмы.

Не просовывайте руку в барабан, если он всё ещё вращается.

Дождитесь полной остановки барабана.

**Внимание!****Ущерб в результате затопления!**

Утечка воды может причинить ущерб.

Не открывайте дверцу загрузочного люка, если уровень воды видно через стекло люка.



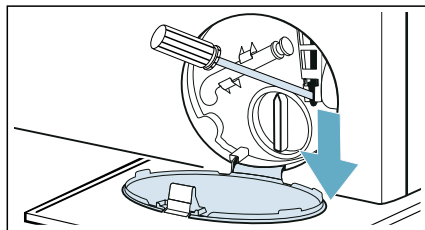
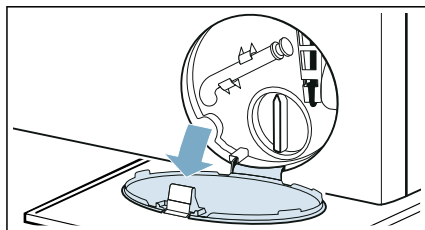

## ru Неисправности и их устранение

1. Нажмите кнопку ①. Выньте вилку сетевого шнура из розетки.
2. Откройте крышку отсека для сервисного обслуживания.
3. Слейте воду. → Страница 49
4. Потяните устройство для аварийной разблокировки вниз и разблокируйте дверцу. После этого можно открыть дверцу.



## Указания на дисплее



Индикация	Причины/способ устранения
⦿	<ul style="list-style-type: none"> <li>■ <b>Быстро мигает + сигнал:</b> дверца открыта, уровень воды слишком высокий. Закройте дверцу, продолжите выполнение программы, нажав кнопку <b>Старт/Дозагрузка/Пауза</b> ▷⏏, или выберите <b>Слив</b> 🚰.</li> <li>■ <b>Медленно мигает:</b> температура блокиратора дверцы слишком высокая, чтобы открыть дверцу. Подождите примерно 30 секунд, пока не снизится температура блокиратора дверцы.</li> </ul>
🚰	<ul style="list-style-type: none"> <li>■ <b>Мигает</b> (нет подачи воды): водопроводный кран открыт? Фильтр в шланге подачи воды засорён? → "Фильтр в шланге для подачи воды засорён" на страница 50 Если был установлен дополнительный фильтр для воды (в зависимости от модели), проверьте, не загрязнён ли он, и очистите его при необходимости → отдельная инструкция по установке и очистке фильтра для воды. Согнут или пережат шланг подачи воды?</li> <li>■ <b>Загорается</b> (низкое давление воды): только для информации. Это не влияет на ход выполнения программы. Продолжительность программы увеличивается.</li> </ul>
🔒 3 сек. горит	Активирована функция блокировки для безопасности детей – деактивируйте её.
Индикаторная лампочка программы 🔄 <b>Очистка барабана</b> мигает	<p>Запустите программу 🔄 <b>Очистка барабана</b> для очистки барабана и внешнего бака и ухода за ними.</p> <p><b>Указания</b></p> <ul style="list-style-type: none"> <li>■ Запустите программу без белья.</li> <li>■ Используйте стиральный порошок или моющее средство, содержащее отбеливатель. Для предотвращения пенообразования используйте половину рекомендованного производителем количества моющего средства. Не используйте моющие средства, предназначенные для шерстяного или шёлкового белья.</li> <li>■ Включение/выключение сигнала очистки барабана. → "Включение/выключение указательного сигнала ухода за барабаном" на страница 47</li> </ul>

Индикация	Причины/способ устранения
	<p><b>Горит:</b> функция Wi-Fi включена, и прибор подключен к домашней сети.</p> <p><b>Мигает:</b> прибор пытается подключиться к домашней сети.</p> <p><b>Выключен:</b> функция Wi-Fi выключена, и прибор отключен от домашней сети.</p>
	Машина подключена к Smart Energy System (энергомеджер).
 горит	Слишком много пены, активирован дополнительный цикл полоскания. При следующей стирке с такой же загрузкой добавляйте меньше моющего средства.
<b>E:36</b> поочередно с <b>-10</b> и <b>Окончание</b> по окончании программы	<ul style="list-style-type: none"> <li>■ Откачивающий насос заблокирован. → "Сливной насос засорён." на страница 49</li> <li>■ Сливной шланг в сифоне заблокирован. → "Сливной шланг в сифоне заблокирован" на страница 50</li> </ul>
<b>E:35</b> поочередно с <b>-10</b> и <b>Окончание</b> по окончании программы (подходит для специальных моделей)	Вода в корпусе, прибор течёт. Перекройте кран подачи воды. Обратитесь в службу сервиса.
Другая индикация	Нажмите кнопку  , подождите пять секунд и снова включите его. В случае повторного возникновения неисправности вызовите специалиста службы сервиса.

## Неисправности и их устранение.

Неисправности	Причины/способ устранения
Утечка воды из прибора.	<ul style="list-style-type: none"> <li>■ Правильно подсоедините сливной шланг или замените его.</li> <li>■ Подтяните резьбовое соединение шланга подачи воды.</li> </ul>
Дверца не открывается.	<ul style="list-style-type: none"> <li>■ Температура в барабане слишком высокая для открывания дверцы.</li> <li>■ Активирована функция блокировки. Остановить программу?</li> <li>■ Слишком высокий уровень воды в барабане.</li> <li>■ Дверцу можно открыть только при аварийной разблокировке? → "Аварийная разблокировка" на страница 51</li> </ul>
Прибор не заполняется водой. Моющее средство не смывается.	<ul style="list-style-type: none"> <li>■ Программа не запускается?</li> <li>■ Водопроводный кран открыт?</li> <li>■ Фильтр в шланге подачи воды засорён? → "Фильтр в шланге для подачи воды засорён" на страница 50</li> <li>■ <b>Указание:</b> Если был установлен дополнительный фильтр для воды (в зависимости от модели), проверьте, не загрязнён ли он, и очистите его при необходимости → отдельная инструкция по установке и очистке фильтра для воды.</li> <li>■ Согнут или пережат шланг подачи воды?</li> </ul>



Неисправности	Причины/способ устранения
Программа не запускается.	<ul style="list-style-type: none"> <li>■ Кнопка <b>Старт/Дозагрузка/Пауза</b>  была нажата или выбрано <b>⌚ (Окончание через)</b>?</li> <li>■ Дверца закрыта?</li> <li>■ Блокировка для безопасности детей активирована? Деактивируйте блокировку для безопасности детей.</li> </ul>
Программа запущена, и барабан вращается, но барабан не наполняется водой.	<p>Это не является неисправностью. В некоторых программах после запуска программы определяется наличие изделий и производится их взвешивание, чтобы рассчитать оптимальное количество воды для стирки. После этого барабан заполняется водой.</p>
Вода не сливается.	<ul style="list-style-type: none"> <li>■ Откачивающий насос заблокирован? → "Сливной насос засорён." на страница 49</li> <li>■ Сливной шланг в сифоне заблокирован? → "Сливной шланг в сифоне заблокирован" на страница 50</li> </ul>
В барабане не видно воды.	<p>Это не является неисправностью — уровень воды находится ниже зоны видимости.</p>
В дозатор/дозаторы залито неподходящее моющее средство/кондиционер.	<p>Опорожните дозатор/дозаторы, очистите его/их и залейте надлежащее средство.</p>
Моющее средство/кондиционер затвердели в дозаторах.	<p>Опорожните дозатор/дозаторы, очистите его/их и залейте надлежащее средство.</p>
Из выдвижного лотка для моющего средства выстывает пена.	<p>Превышен объём моющего средства? В следующем цикле стирки используйте меньше моющего средства.</p> <p>Смешайте одну столовую ложку кондиционера с 1/2 литра воды и залейте раствор в дозатор <b>II</b> (не подходит для верхней и спортивной одежды, а также изделий, набитых пухом).</p>
Снова большое количество пены.	<p>Превышен объём моющего средства? При следующем цикле стирки с такой же загрузкой добавляйте меньше моющего средства.</p>
Моющее средство/кондиционер капает на резиновую манжету и скапливается на дверце или в складках манжеты.	<p>В дозаторах слишком много моющего средства/кондиционера. Не наполняйте дозаторы выше отметки <b>max</b>.</p>
Результат отжима неудовлетворительный. Бельё влажное/слишком влажное.	<ul style="list-style-type: none"> <li>■ Это не является неисправностью — система подавления дисбаланса при отжиге прервала цикл отжима из-за неравномерного распределения белья в барабане. Равномерно распределите мелкие и крупные предметы белья в барабане.</li> <li>■ Выбрана дополнительная установка программы  <b>Антисмин.</b> (в зависимости от модели)?</li> <li>■ Выбрана дополнительная установка программы <b>Ночная стирка</b> или программа <b>Ночная стирка</b> (в зависимости от модели)?</li> <li>■ Выбрано слишком низкое число оборотов?</li> </ul>
Цикл отжима запускается несколько раз.	<p>Это не является неисправностью — система контроля дисбаланса равномерно распределяет бельё.</p>

Неисправности	Причины/способ устранения
Программа выполняется дольше, чем обычно.	<ul style="list-style-type: none"> <li>■ Это не является неисправностью — многократно распределяя бельё внутри барабана, система контроля компенсирует дисбаланс.</li> <li>■ Это не является неисправностью — включена система обнаружения пены, поэтому включается дополнительный цикл полоскания.</li> </ul>
Продолжительность программы изменяется во время цикла стирки.	Это не является неисправностью — выполнение программы приводится в соответствие с процессом стирки. В результате может измениться индикация времени выполнения программы, отображаемая на дисплее.
Запах, пятна в приборе.	<p>Запустите программу  <b>Очистка барабана 90°C</b> без белья.</p> <p>Добавьте стиральный порошок или моющее средство, содержащее отбеливатель.</p> <p><b>Указание:</b> Для предотвращения пенообразования используйте половину рекомендованного производителем количества моющего средства. Не используйте моющие средства, предназначенные для шерстяных или деликатных тканей.</p>
Невозможно подключить к домашней сети.	<ul style="list-style-type: none"> <li>■ Сеть Wi-Fi выключена. Для подсоединения к домашней сети включите сеть Wi-Fi.  должно появиться на дисплее.</li> <li>■ Сеть Wi-Fi включена, но соединение с домашней сетью установить невозможно. Проверьте доступность домашней сети или повторите попытку соединения с домашней сетью.</li> </ul>
Home Connect не работает.	<ul style="list-style-type: none"> <li>■ Решения проблем с Home Connect можно найти на сайте <a href="http://www.home-connect.com">www.home-connect.com</a>.</li> <li>■ Доступность функции Home Connect зависит от доступности сервисов Home Connect (например, наличия приложения) в вашей стране. Сервисы Home Connect доступны не в каждой стране — дополнительная информация на сайте <a href="http://www.home-connect.com">www.home-connect.com</a>.</li> </ul>
Громкий шум, вибрация и перемещение прибора во время отжима.	<ul style="list-style-type: none"> <li>■ Прибор стоит ровно? → <i>"Выравнивание" на страница 21</i></li> <li>■ Ножки прибора зафиксированы? Зафиксируйте ножки прибора.</li> <li>■ Транспортировочные крепления сняты? → <i>"Удаление транспортировочных креплений" на страница 16</i></li> </ul>
Во время работы прибора дисплей/индикаторные лампочки не горят.	<ul style="list-style-type: none"> <li>■ Перебой в подаче электроэнергии?</li> <li>■ Сработали предохранители? Включите/замените предохранители.</li> <li>■ В случае повторного возникновения неисправности вызовите специалиста службы сервиса.</li> </ul>
На бельё осталось моющее средство.	<ul style="list-style-type: none"> <li>■ В состав некоторых бесфосфатных моющих средств входят нерастворимые в воде вещества.</li> <li>■ Выберите <b>Полоскание</b>  или после стирки очистите бельё щёткой.</li> </ul>
<p>Если вы не можете устранить неисправность самостоятельно (после выключения и включения прибора) или если требуется ремонт:</p> <ul style="list-style-type: none"> <li>■ Выключите прибор и выньте вилку сетевого шнура из розетки.</li> <li>■ Закройте водопроводный кран и вызовите специалиста службы сервиса.</li> </ul>	



## Послепродажное обслуживание

Если вы не можете устранить неисправность самостоятельно (см. раздел «Неисправности и их устранение» → "Неисправности и их устранение." на страница 53, обратитесь в сервисную службу.

We will always find an appropriate solution to avoid unnecessary visits by engineers.

Please provide the after-sales service with the product number (E-Nr.) and the production number (FD) of the appliance.

E-Nr. _____	FD _____
-------------	----------

Номер E    Номер изделия  
FD        Заводской номер

Эту информацию можно найти (в зависимости от модели):

- С внутренней стороны дверцы загрузочного люка
- На задней стороне машины

### **Доверьтесь опыту производителя.**

Свяжитесь с нами. Тогда вы будете уверены, что ремонт осуществляется квалифицированными специалистами и с использованием оригинальных запчастей.



## Нормы расхода

**Расход энергии и воды, продолжительность программы и остаточная влажность для основной программы стирки**  
(приблизительные значения)

Программа	Загрузка	Расход энергии*	Расход воды*	Продолжительность программы*
Хлопок  20 °C	8,0 кг	0,35 кВт*ч	78 л	3¼ ч
Хлопок  40 °C	8,0 кг	1,10 кВт*ч	78 л	3¼ ч
Хлопок  60 °C	8,0 кг	1,18 кВт*ч	78 л	2¾ ч
Хлопок 3ко  60 °C **	8,0 кг	1,04 кВт*ч	50 л	5¼ ч
Хлопок  90 °C	8,0 кг	2,17 кВт*ч	90 л	2¾ ч
Синтетика  40 °C	3,0 кг	0,68 кВт*ч	55 л	2½ ч
Смеш./Быстр.  40 °C	4,0 кг	0,61 кВт*ч	45 л	1¼ ч
Тонкое бельё/Шёлк 30 °C	2,0 кг	0,19 кВт*ч	35 л	¾ ч
Шерсть  30 °C	2,0 кг	0,22 кВт*ч	41 л	¾ ч

Значения, определяемые в соответствии с действующим стандартом EN60456.

\* Фактические значения могут отличаться от указанных в зависимости от давления и жёсткости воды, температуры подаваемой воды, температуры окружающей среды, типа, количества и степени загрязнённости белья, используемого моющего средства, перепадов напряжения в электрической сети и выбранных дополнительных функций.

\*\* Установка программы с максимальной скоростью отжима для тестирования в соответствии с действующим стандартом EN60456 с холодной водой (15 °C).



## Технические характеристики

### Размеры:

848 mm x 598 mm x 496 mm

ширина x глубина x высота

### Вес:

74 kg

### Подключение к электросети:

Номинальное напряжение 220-240 V,  
50 Hz

Минимальная защита от установки 10 A

Номинальная мощность 1900-2300 W

### Давление воды:

100–1000 kPa (1–10 bar)



## Гарантия на систему «Aquastop»

### Только для машин с системой «Aquastop»

В дополнение к претензиям по гарантии продавцу согласно договору купли-продажи и в дополнение к нашей гарантии на прибор мы несём ответственность за повреждения при следующих условиях:

1. Если пользователь понёс ущерб в результате затопления из-за неисправности системы «Aquastop», фирма обязуется его возместить.
2. Гарантийные обязательства действуют в течение срока службы машины.
3. Обязательным условием всех претензий по гарантии является правильная установка и подключение машины с системой «Aquastop» в соответствии с нашими инструкциями; сюда также входит правильная установка удлинителя для шланга системы защиты «Aquastop» (оригинальные принадлежности).  
Наша гарантия не распространяется на подключение к повреждённым линиям или трубопроводам подачи до места подключения системы «Aquastop» к водопроводному крану.
4. Машины с системой «Aquastop» не нуждаются в присмотре и необходимости закрывать водопроводный кран по окончании работы.  
Кран необходимо закрывать только в случае длительного отсутствия, например, во время отпуска на несколько недель.



Контактные данные для всех стран Вы найдете в прилагаемом списке сервисных служб.

BSH Hausgeräte GmbH  
Carl-Wery-Straße 34  
81739 München  
GERMANY  
[siemens-home.bsh-group.com](http://siemens-home.bsh-group.com)

Изготовлено ООО «БСХ Бытовые Приборы» под товарным знаком компании Сименс АГ



9001458937 (0002)