



MAUNFELD

ТЕХНИКА НОВОГО ВРЕМЕНИ

RU

ПОДРОБНАЯ ИНСТРУКЦИЯ

ПО ЭКСПЛУАТАЦИИ
КОФЕМАШИНЫ, тип: АМСМ
АМСМ1503В / АМСМ1503W / АМСМ1503S
АМСМ1503х



Ver.04

www.maunfeld.ru

БЛАГОДАРИМ ВАС

за доверие и поздравляем с приобретением нового прибора.

Для более удобного и простого пользования прибором мы подготовили подробную инструкцию по эксплуатации. Она поможет вам быстрее познакомиться с новым прибором.

Данное руководство содержит важную информацию по безопасной установке, использованию вашего прибора и уходу за ним, а также необходимые предупреждения, которые позволят вам извлечь максимальную пользу из прибора.

Храните данное руководство в надежном и удобном месте с тем, чтобы пользоваться им при необходимости.

Инструкцию по эксплуатации Вы также можете найти на нашем сайте:

www.maunfeld.ru

СОДЕРЖАНИЕ

стр.3	ОБЩИЕ МЕРЫ БЕЗОПАСНОСТИ	МЕРЫ БЕЗОПАСНОСТИ
стр.5	СПЕЦИАЛЬНЫЕ МЕРЫ БЕЗОПАСНОСТИ	
стр.6	РАСШИФРОВКА АББРЕВИАТУР	ОПИСАНИЕ ПРИБОРА
стр.7	ТЕХНИЧЕСКИЕ ХАРАКТЕРИСТИКИ	
стр.8	ВНЕШНИЙ ВИД И КОМПЛЕКТАЦИЯ	
стр.9	ПАНЕЛЬ УПРАВЛЕНИЯ	
стр.10	ПОДГОТОВКА К УСТАНОВКЕ	УСТАНОВКА ПРИБОРА
стр.11	ПОДКЛЮЧЕНИЕ К ЭЛЕКТРОСЕТИ	
стр.12	ВСТРАИВАНИЕ ПРИБОРА	
стр.16	УСТАНОВКА ЖЕСТКОСТИ ВОДЫ	ЭКСПЛУАТАЦИЯ ПРИБОРА
стр.17	РЕГУЛИРОВКА СТЕПЕНИ ПОМОЛА	
стр.18	ИСПОЛЬЗОВАНИЕ ПРИБОРА	
стр.20	НАСТРОЙКИ ВРЕМЕНИ	
стр.22	ПРИГОТОВЛЕНИЕ НАПИТКОВ	
стр.29	ФУНКЦИЯ ПРОМЫВКИ	УХОД И ОБСЛУЖИВАНИЕ
стр.30	ОЧИСТКА ПРИБОРА	
стр.31	ОЧИСТКА ИНФУЗОРА	
стр.32	ОЧИСТКА ОТ НАКИПИ	
стр.34	ДЛИТЕЛЬНЫЙ ПЕРЕРЫВ В ИСПОЛЬЗОВАНИИ	
стр.35	УСТРАНЕНИЕ НЕПОЛАДОК	
стр.38	ТРАНСПОРТИРОВКА И УТИЛИЗАЦИЯ	
стр.39	СЕРВИСНОЕ ОБСЛУЖИВАНИЕ	
стр.40	ИНФОРМАЦИЯ ОТ ПРОИЗВОДИТЕЛЯ	ИНФОРМАЦИЯ ОТ ПРОИЗВОДИТЕЛЯ

МЕРЫ БЕЗОПАСНОСТИ

Внимательно ознакомьтесь с инструкцией по эксплуатации и сохраните ее для дальнейшего использования!

Данный прибор был протестирован и сертифицирован в соответствии со всеми действующими стандартами по электрической части и стандартами безопасности.

Кофемашина является электрическим прибором. Необходимо соблюдать следующие требования по технике безопасности:

- Никогда не прикасайтесь к прибору или к вилке прибора влажными руками.
- Убедитесь, что используемая розетка находится в свободном доступе в любое время, что позволит при необходимости отсоединить прибор от розетки.
- Чтобы полностью отключить прибор, установите основной выключатель на корпусе прибора в положение **0** (Выключено).
- Если прибор неисправен, и меры, описанные в разделе «Устранение неисправностей», не помогли, не пытайтесь отремонтировать прибор самостоятельно. Выключите его с помощью основного выключателя, выньте вилку из розетки и обратитесь в авторизованный сервисный центр
- Если вилка или электрокабель повреждены, они должны быть заменены специалистом сервисного центра во избежание опасности удара электрическим током.

МЕРЫ БЕЗОПАСНОСТИ

- Не погружайте изделие в воду.
- Кофемашина является встраиваемой. Не используйте кофемашину, когда она находится вне кухонного шкафа.
- Не кладите на прибор предметы, содержащие жидкости, легковоспламеняющиеся или агрессивные материалы.
- Не кладите на прибор крупные предметы, которые могут помешать его правильной работе.



Внимание! Убедитесь, что прибор отключен от электросети, прежде чем извлекать его из кухонного шкафа. Несоблюдение этой меры предосторожности может привести к повреждению прибора или к удару электрическим током.

Опасность получения ожогов! Кофемашина производит горячую воду, и во время работы может образовываться горячий пар. Избегайте попадания брызг воды или горячего пара на кожу. Не прикасайтесь к горячим поверхностям во время работы прибора.

Прибор предназначен для приготовления кофе и горячих напитков. Прибор не подходит для коммерческого использования. Производитель не несет ответственности за ущерб, возникший в результате неправильного использования прибора. Прибор может быть установлен в сочетании со встроенной духовкой, если последняя оснащена охлаждающим вентилятором и её максимальная мощность не превышает 3 кВт.

МЕРЫ БЕЗОПАСНОСТИ

СПЕЦИАЛЬНЫЕ МЕРЫ БЕЗОПАСНОСТИ

(В ОТНОШЕНИИ ДЕТЕЙ И ЛЮДЕЙ С ОГРАНИЧЕННЫМИ ВОЗМОЖНОСТЯМИ)

- Не разрешайте детям играть с прибором.
- Прибор не предназначен для использования детьми. Держите прибор и его кабель в недоступном для детей месте.
- В целях безопасности храните упаковку (полиэтиленовую пленку, коробку, пенопластовые вкладыши и прочее) вне пределов их досягаемости.



Внимание! Не разрешайте маленьким детям играть с упаковочной пленкой, так как это может привести к удушью!

- Допускается использование этого устройства лицами с ограниченными физическими, сенсорными и умственными возможностями, а также лицами с недостатком опыта и знаний, если они находятся под присмотром, и им были разъяснены способы безопасного обращения с устройством и опасности с ним связанные.

ЭКОЛОГИЧЕСКОЕ ПРЕДУПРЕЖДЕНИЕ

После распаковки изделия, пожалуйста, выбрасывайте упаковочный материал, принимая во внимание условия безопасности и охраны окружающей среды.

Для переработки ненужного упаковочного материала, выбрасывайте его в специально предусмотренные мусороприемники в зависимости от характера мусора (фольга, картон, пенопласт и т.д.).

Прежде чем выбросить в мусор какое-либо электрическое изделие, отрежьте его кабель, чтобы предотвратить использование этого изделия другими.



Производитель не несёт ответственности за повреждения, вызванные пренебрежением требованиями безопасности, несоблюдением правил эксплуатации изделия или некорректной настройкой органов управления.

ОПИСАНИЕ ПРИБОРА

РАСШИФРОВКА АББРЕВИАТУР

W – WHITE – БЕЛЫЙ

B – BLACK – ЧЕРНЫЙ

S – STEEL – НЕРЖАВЕЮЩАЯ СТАЛЬ

1503 – КОД МОДЕЛИ

AMCM1503W/B/S

CM – COFFEE MACHINE – КОФЕМАШИНА

AM – ОБОЗНАЧЕНИЕ ПРОИЗВОДСТВЕННОЙ ПЛОЩАДКИ

ОПИСАНИЕ ПРИБОРА

ТЕХНИЧЕСКИЕ ХАРАКТЕРИСТИКИ

МОДЕЛЬ	АМСМ1503В / АМСМ1503W АМСМ1503S
МАКСИМАЛЬНАЯ МОЩНОСТЬ	1500 Вт
НАПРЯЖЕНИЕ	220-240 В~, 50/60 Гц
ТИП УСТАНОВКИ	Встраиваемая
ТИП УПРАВЛЕНИЯ	Сенсорное
МАКСИМАЛЬНОЕ ДАВЛЕНИЕ НАСОСА	20 бар
ЕМКОСТЬ РЕЗЕРВУАРА ДЛЯ ВОДЫ	1,8 л
ЕМКОСТЬ ОТСЕКА ДЛЯ ЗЕРЕН	250 г
КЛАСС ЗАЩИТЫ ОТ ПОРАЖЕНИЯ ЭЛЕКТРИЧЕСКИМ ТОКОМ	I
ДЛИНА ШНУРА	110 см
РАЗМЕР УСТРОЙСТВА ШxГxВ	592 x 475 x 456 мм
РАЗМЕР УПАКОВКИ ШxГxВ	655 x 565 x 545 мм
РАЗМЕР НИШИ (МИН.) ШxГxВ	560 x 550 x 450 мм
ВЕС НЕТТО / ВЕС БРУТТО	23 кг / 28,2 кг

ОПИСАНИЕ ПРИБОРА

ВНЕШНИЙ ВИД И КОМПЛЕКТАЦИЯ

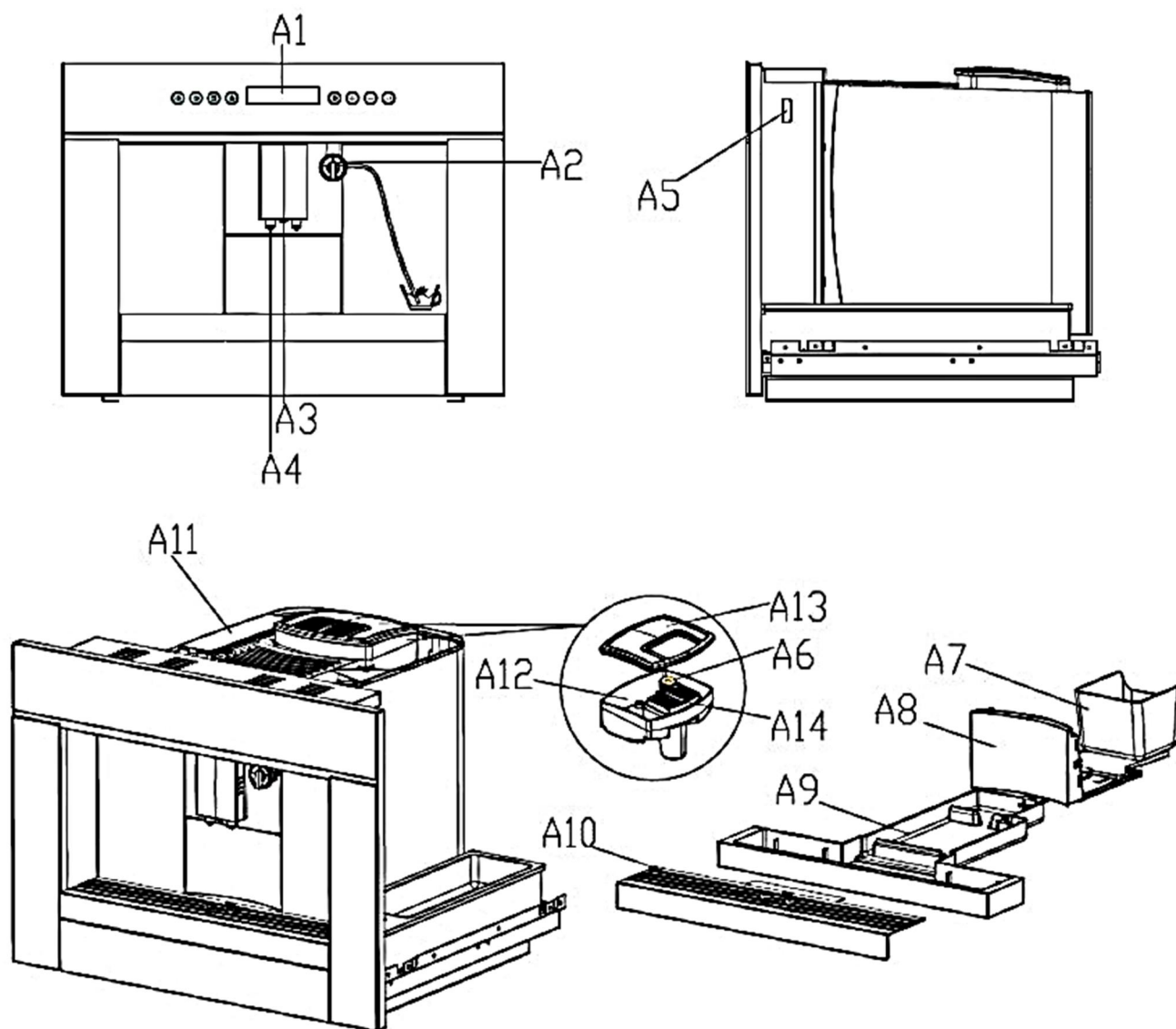

A1. Дисплей

A2. Трубка для подачи молока

A3. Сопло для подачи горячего пара

A4. Сопла для подачи напитков

A5. Основной выключатель прибора

A6. Ручка для регулировки степени помола

A7. Контейнер для кофейной гущи.

A8. Загрузочный лоток

A9. Поддон для капель

A10. Металлическая решетка поддона

A11. Бак для воды

A12. Контейнер для кофейных зерен

A13. Крышка контейнера

A14. Воронка для молотого кофе

ОПИСАНИЕ ПРИБОРА

ПАНЕЛЬ УПРАВЛЕНИЯ

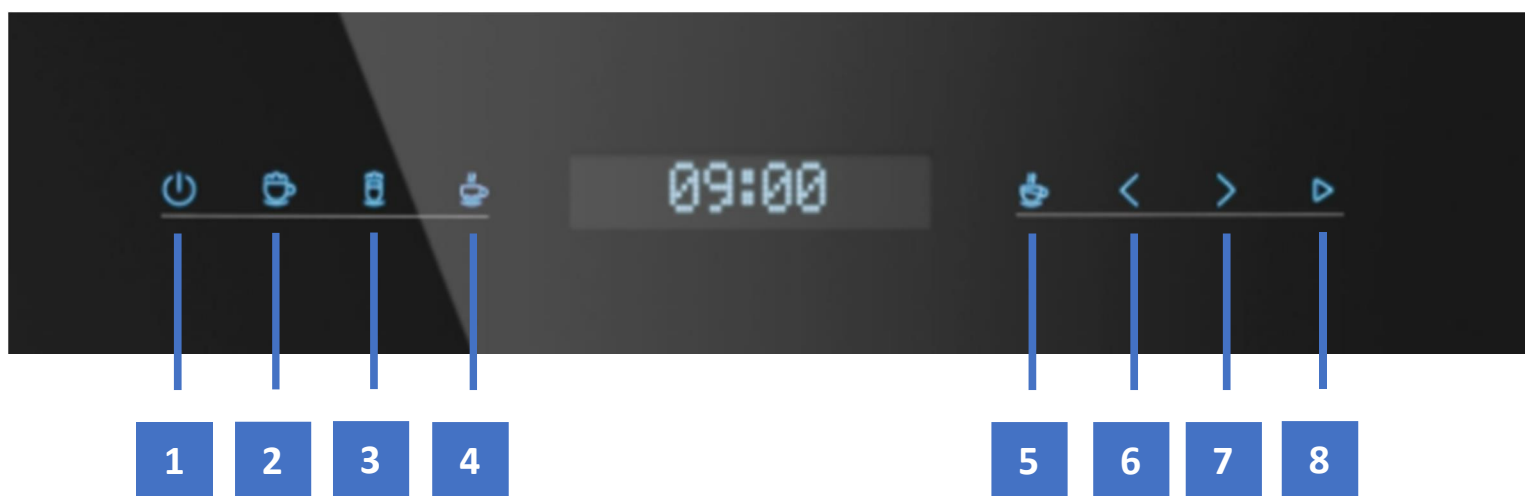

1. Кнопка включения/выключения прибора
2. Кнопка «Приготовление капучино»
3. Кнопка «Приготовление латте»
4. Кнопка «Приготовление эспрессо»
5. Кнопка «Приготовление кофе»
- 6-7. Кнопки для переключения вариантов меню
8. Кнопка «Ввод»

УСТАНОВКА ПРИБОРА

ПОДГОТОВКА К УСТАНОВКЕ

После снятия упаковки убедитесь, что изделие не повреждено, а также проверьте наличие всех аксессуаров.

Не используйте прибор, если он поврежден. При обнаружении повреждений или неисправностей обратитесь в сервисную службу.

При установке прибора. соблюдайте следующие рекомендации по технике безопасности:

- Установка должна выполняться квалифицированным специалистом. Установка должна проводиться с соблюдением требований законодательства, действующих в стране установки.
- Не устанавливайте прибор в помещениях, где температура может упасть до 0°C или ниже (вода в приборе может замерзнуть и привести к повреждению прибора).
- Перед первым запуском кофемашины, необходимо установить жесткость воды, следуя инструкции в разделе «Настройка жесткости воды».

УСТАНОВКА ПРИБОРА

ПОДКЛЮЧЕНИЕ К ЭЛЕКТРОСЕТИ



Внимание! Убедитесь, что напряжение сетевого питания соответствует значению, указанному на заводской табличке прибора.

- Подключите прибор к заземленной и правильно установленной розетке с минимальным номинальным током 10 А. В соответствии с директивами по технике безопасности необходимо установить выключатель с минимальным контактным расстоянием 3 мм. Не используйте удлинители или многогнездовые розетки.
- Провода в сетевом проводе окрашены в соответствии со следующим маркировками:
 - Зеленый и желтый: Земля
 - Синий: Нейтральный/Ноль
 - Коричневый: Фаза

Поскольку цвет проводов в сетевом проводе может не соответствовать цветным маркировкам, идентифицирующим клеммы в вашей вилке, примите во внимание следующие рекомендации:

- Зеленый и желтый провод должны быть соединены с клеммой в штекере, обозначенной буквой E или символом земли , или окрашенной в зеленый или зелено-желтый цвета.
- Синий провод должен быть подключен к клемме, помеченной буквой N или окрашенной в черный цвет.
- Коричневый провод должен быть подключен к клемме, обозначенной буквой L или окрашенной в красный цвет.

УСТАНОВКА ПРИБОРА

ВСТРАИВАНИЕ ПРИБОРА

- Перед установкой проверьте размер шкафа для встраивания на соответствие размеров по приведенному изображению.
- Кофемашина должна быть установлена в колонне, а колонна должна быть прочно закреплена на стене с помощью кронштейнов.

Важно:

- Все операции по монтажу или техническому обслуживанию, должны выполняться при отключенном электропитании прибора.
- Кухонная мебель, находящаяся в непосредственном контакте с прибором, должна быть термостойкой (не менее 65°C).
- Чтобы обеспечить правильную вентиляцию, оставьте зазор вдоль задней стенки шкафа (см. измерения на рисунке).

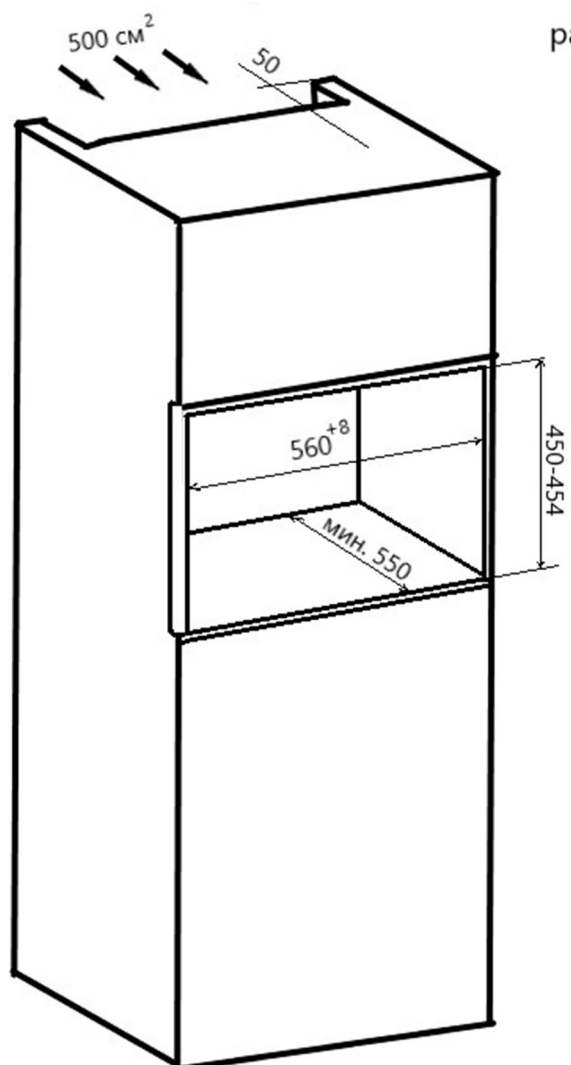

размеры указаны в миллиметрах

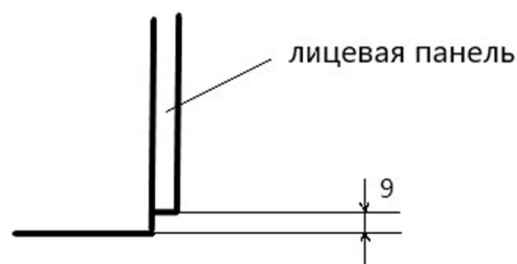
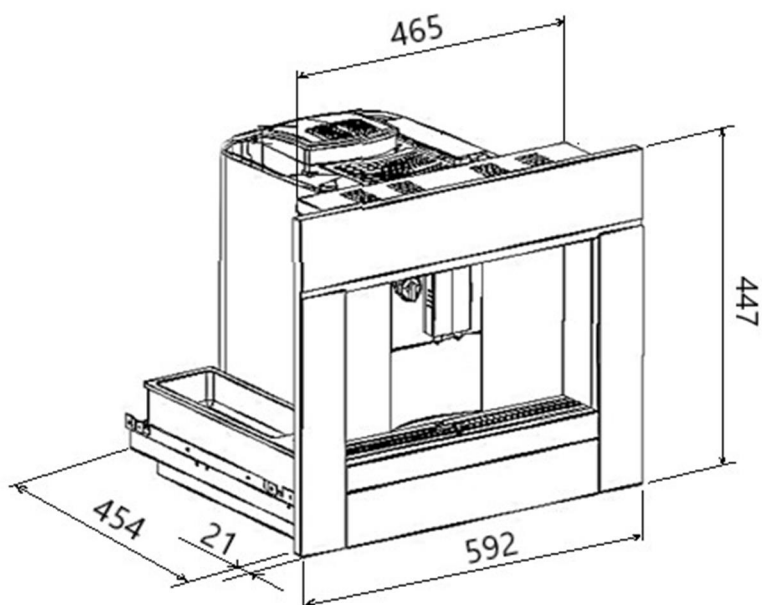

УСТАНОВКА ПРИБОРА

ВСТРАИВАНИЕ ПРИБОРА

Шаг 1: Вставьте кронштейн с телескопическими направляющими в нишу и закрепите винтами (одним из двух предлагаемых методов).

А. Метод крепления к боковым стенкам шкафа.

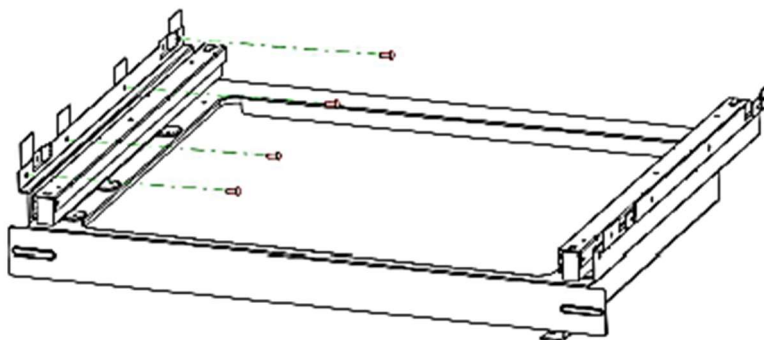

Б. Метод крепления к полке снизу.

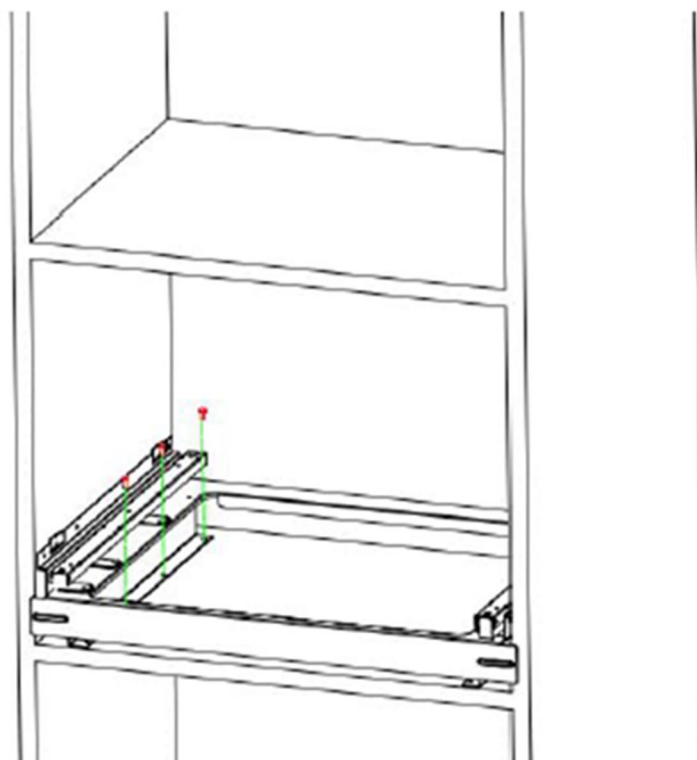

УСТАНОВКА ПРИБОРА

Шаг 2: Выдвиньте телескопические направляющие.

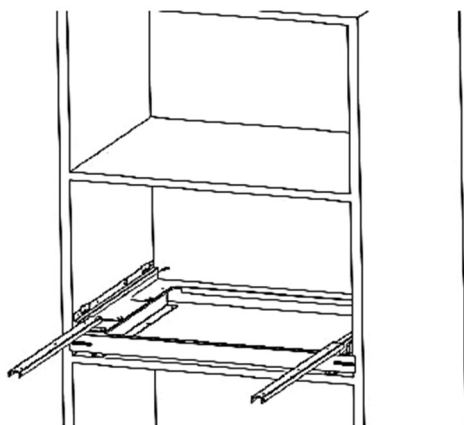

Шаг 3: Установите кофемашину на направляющие.

Шаг 4: Вкрутите по винту с обеих сторон прибора, как показано на рисунке, закрепляя кофемашину на направляющих.

После установки убедитесь, что машина свободно задвигается в и выдвигается из ниши.

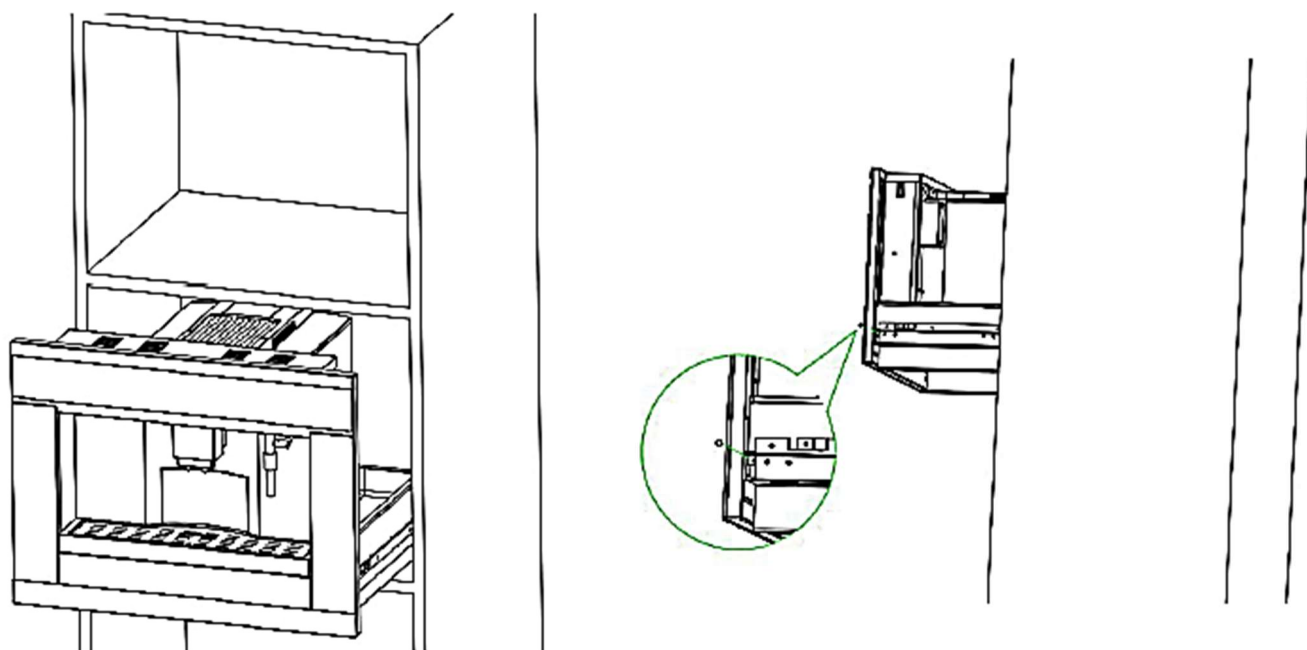

УСТАНОВКА ПРИБОРА







- Закрепите кабель питания зажимом, чтобы он не запутался при вставке или извлечении прибора.
- Кабель питания должен быть достаточно длинным, чтобы прибор можно было извлечь из шкафа и наполнить контейнер кофейными зернами.
- Прибор должен быть заземлен в соответствии с законодательством.
- Электрические соединения должны выполняться квалифицированным электриком в соответствии с инструкциями изготовителя и требованиями законодательства, действующими в стране установки.
- Поместите кофемашину в кухонный шкаф, вставьте вилку в источник питания и включите основной выключатель на корпусе прибора сбоку. Установка завершена.

ЭКСПЛУАТАЦИЯ ПРИБОРА

УСТАНОВКА ЖЕСТКОСТИ ВОДЫ

- Купите специальную полоску для определения жесткости воды.
- Полностью погрузите ее в воду на несколько секунд.
- Вытащите, подождите около 30 секунд, пока она не изменит цвет и не образует красные квадраты, в соответствии с цветовым кодом вы можете определить уровень жесткости воды.
- Установите уровень жесткости воды для кофемашины в соответствии со значением на полоске следуя инструкции ниже.

Установка уровня жесткости воды:

- В состоянии «ready» (готово) нажмите кнопку  , нажимая на  или  выберите пункт «menu» (меню) и снова нажмите  .
- Войдите в следующее меню , выберите пункт «water hardness» (жесткость воды) и снова нажмите  .
- Выберите уровень жесткости в соответствии с результатом на цветовой полоске и установите нужное значение. Подтвердите выбор нажав на  .

Кофемашина будет выдавать предупреждение о накипи и сообщать о необходимости проведения процедуры очистки, исходя из заданного значения жесткости воды.

ЭКСПЛУАТАЦИЯ ПРИБОРА

РЕГУЛИРОВКА СТЕПЕНИ ПОМОЛА

Жернова и степень помола отрегулированы на заводе и не требуют регулировки для использования прибора. Однако если после приготовления первых нескольких чашек кофе вы обнаружите, что кофе наливается в кружку либо слишком быстро, либо слишком медленно (капля за каплей), это можно исправить, отрегулировав степень помола.

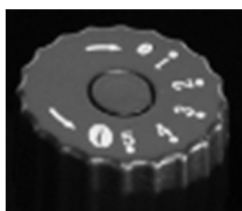

Ручка регулировка помола расположена под крышкой контейнера для зерен.

Важно! Ручка регулировки помола (А6) должна поворачиваться только во время перемалывания зерен кофемашиной.

Для более медленного наливания и большего объема пенки на поверхности кофейного напитка, поверните ручку на одно деление против часовой стрелки (более мелкий помол). Для более быстрого наливания кофейного напитка поверните ручку на одно деление по часовой стрелке (более грубый помол). Настройте кофемашину в соответствии с предпочтениями.

ЭКСПЛУАТАЦИЯ ПРИБОРА

ИСПОЛЬЗОВАНИЕ ПРИБОРА

- Выдвиньте кофемашину из шкафа. Откройте крышку блока сверху и добавьте кофейные зерна в контейнер.
- Откройте крышку бака для воды (с левой стороны - A11). Извлеките бак из корпуса, налейте в бак чистую воду, затем вставьте бак обратно в корпус и закройте крышку.

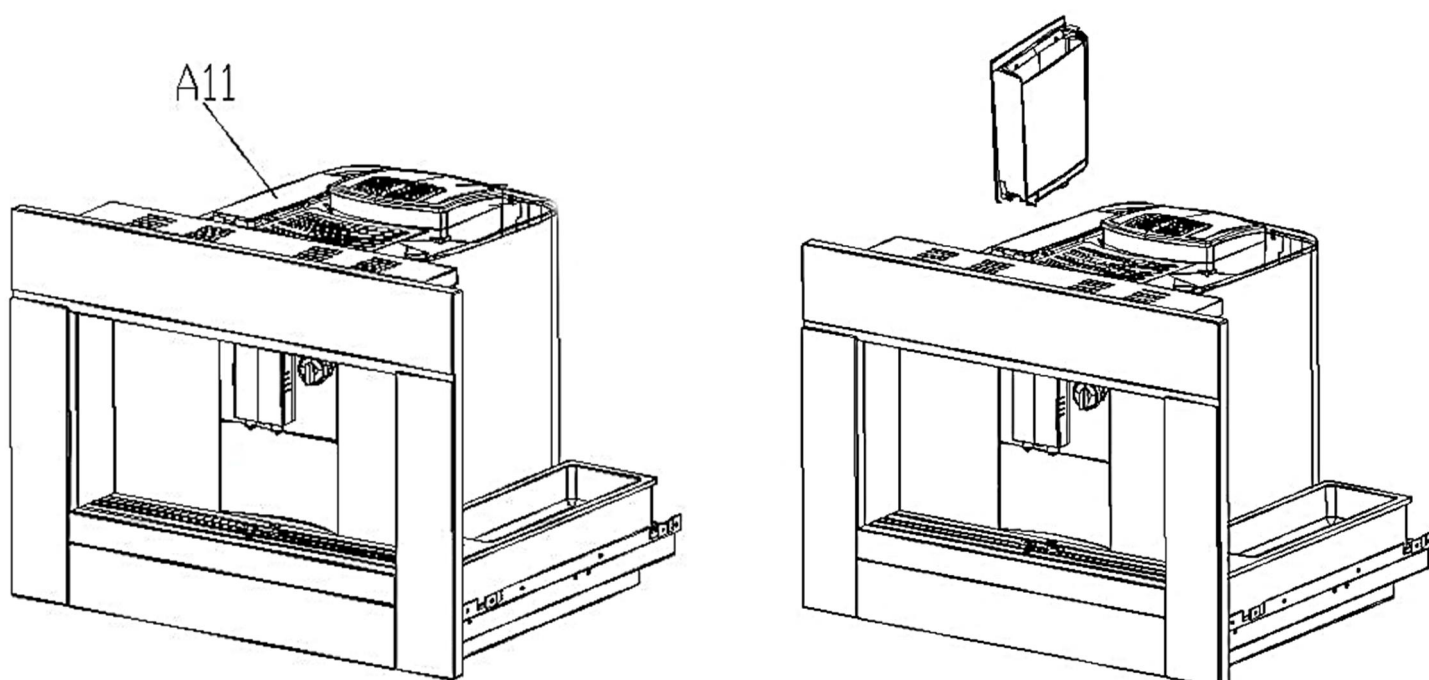

Важно! Во избежание неисправности никогда не засыпайте в контейнер для зерен молотый кофе, сублимированный кофе, карамелизированные зерна или посторонние продукты или предметы, которые могут повредить прибор.

Машина прошла техническую проверку на заводе, поэтому в контейнере могли остаться следы кофе.



Обязательно установите жесткость воды перед первым использованием прибора для приготовления кофе, следуя инструкции в разделе «Установка жесткости воды».

ЭКСПЛУАТАЦИЯ ПРИБОРА

ИСПОЛЬЗОВАНИЕ ПРИБОРА

- Убедитесь, что прибор подключен к электросети и основной выключатель приведен в положение «Включено».
- Нажмите кнопку , чтобы включить прибор. На дисплее отобразится «self check» (самодиагностика), затем отобразится надпись «heating» (нагрев).
- Подождите некоторое время. Машина запустит автоматическую промывку.
- Когда программа промывки закончится, на дисплее появится надпись «ready» (готовность). Это означает, что все функции готовы к использованию и можно начать приготовление напитков.

ИЗМЕНЕНИЕ И НАСТРОЙКА ПАРАМЕТРОВ МЕНЮ

После того как прибор будет находиться в режиме готовности «ready» (готовность), выберите пункт «menu» (меню) или «display» (дисплей).

Внутреннее меню позволяет осуществлять настройку и изменение следующих параметров и функций:

- Время
- Изменение жесткости воды
- Статистика приготовления напитков
- Язык меню
- Установка времени автоматического включения и выключения кофемашины

ЭКСПЛУАТАЦИЯ ПРИБОРА

НАСТРОЙКА ВРЕМЕНИ

- В состоянии «ready» (готовность) нажмите кнопку ►, выберите «display» (дисплей) и еще раз нажмите ►, чтобы войти в режим настроек.
- Выберите опцию «time» (время), и нажмите ►.
- На дисплее появится «--/--». Установите значение часов и нажмите ►.
- Установите значение минут и нажмите ►.
- Кофемашина будет отображать заданное значение времени.

УСТАНОВКА ВРЕМЕНИ АВТОМАТИЧЕСКОГО ЗАПУСКА

Данная функция позволяет задать время автоматического включения прибора, для его последующего использования.

- Убедитесь, что настройка времени выполнена так, как описано выше.
- В состоянии «ready» (готовность) нажмите кнопку ►, выберите «menu» (меню), затем выберите «auto on» (автоматическое включение) и нажмите ►.
- На дисплее появится «--/--».
- Установите значение часов и нажмите ►.
- Установите значение минут и нажмите ►.
- Выключите кофемашину, но не выключайте основной выключатель на корпусе прибора. Прибор включится автоматически в заданное Вами время.

ЭКСПЛУАТАЦИЯ ПРИБОРА

УСТАНОВКА ВРЕМЕНИ АВТОМАТИЧЕСКОГО ВЫКЛЮЧЕНИЯ

Данная функция позволяет запрограммировать автоматическое выключение прибора через заданный промежуток времени.



- В состоянии «ready» (готовность) нажмите кнопку ► , выберите «auto off» (автоматическое выключение) и снова нажмите ► .
- Вы можете выбрать выключение через 30 минут, 60 минут, 90 минут или 120 минут. Выберите промежуток времени, который вам нужен и подтвердите выбор нажав на ► .
- Кофемашина автоматически выключится по истечении заданного промежутка времени.

ЭКСПЛУАТАЦИЯ ПРИБОРА



ПРИГОТОВЛЕНИЕ КОФЕ

- Кофемашина в состоянии «ready» (готовность). Поставьте пустую чашку на подставку под сопла подачи напитков.
- Кнопки **>** и **<** позволяют выбрать объем напитка.
- Перед началом приготовления напитка можно задать настройки аромата и насыщенности кофе и температуры воды (инструкции ниже).
- Нажмите на кнопку  («кофе»). Машина начнет молоть зерна и запустит процесс приготовления кофе. Напиток будет наливаться через сопла.

Настройки насыщенности и аромата

- Кофемашина в состоянии «ready» (готовность). Нажмите на  и выберите в меню вариант «aroma» (аромат). Нажмите на .
- Можно выбрать степени насыщенности «mild» (мягкая), «normal» (нормальная) или «strong» (сильная).
- Выбрав нужный вариант нажмите на , чтобы завершить настройку, и выберите «exit» (выход), чтобы вернуться в состояние «ready» (готовность).

Настройки температуры

- Кофемашина в состоянии «ready» (готовность). Нажмите на  и выберите в меню вариант «temperature» (температура).
- Можно выбрать установки температуры «normal» (нормальная) или «high» (высокая).
- Выбрав нужный вариант нажмите на , чтобы завершить настройку.

ЭКСПЛУАТАЦИЯ ПРИБОРА

ПРИГОТОВЛЕНИЕ КОФЕ

Советы по использованию и решение проблем

- Если кофе наливается медленно (по капле) или вообще не течет, или, наоборот, наливается слишком быстро, необходимо отрегулировать степень помола. Обратитесь к инструкциям в разделе «Регулировка степени помола».
- Если вам требуется кофе более высокой температуры, рекомендуется перед приготовлением кофе споласкивать чашки горячей водой, чтобы чашки не поглощали тепло напитка.
- Если на дисплее появится надпись «fill water» (наполнить водой), это означает, что бак для воды опустел. Заполните бак водой, следуя инструкциям, приведенным в разделе «Использование прибора». В баке может оставаться немного воды, когда прибор выдает данное сообщение, что не является неисправностью.
- Примерно после приготовления 15-й чашки кофе, на дисплее отобразится надпись «empty ground» (очистить контейнер), означающая, что контейнер для кофейной гущи полон и его необходимо очистить. До тех пор, пока контейнер не будет очищен, на дисплее будет отображаться данное сообщение, и приготовление напитков будет невозможно. Для очистки сначала извлеките поддон, опорожните и очистите его. Затем извлеките и опорожните контейнер для гущи, тщательно очистите его, чтобы удалить все остатки, оставшиеся на дне, и установите обратно.

ЭКСПЛУАТАЦИЯ ПРИБОРА

- Если на дисплее отображается надпись «empty tray» (очистите поддон), это означает, что поддон для капель заполнен, и его необходимо очистить. Извлеките поддон для капель, слейте всю воду, произведите очистку при необходимости и установите поддон на место. На дисплее отобразится надпись «ready» (готовность).



Важно! При очистке поддона для капель, также необходимо производить очистку контейнера для кофейной гущи, даже если он не полностью заполнен. Если этого не сделать, при последующем приготовлении кофе, прибор может не определить, что контейнер заполнен, что может привести к его переполнению и засорению прибора.

- Никогда не извлекайте бак для воды из машины во время подачи напитка. Если бак снять, приготовить кофе будет невозможно, и на дисплее появится надпись «fill water» (наполнить водой). Верните бак для воды на место и машина продолжит работу.



ЭКСПЛУАТАЦИЯ ПРИБОРА

ПРИГОТОВЛЕНИЕ КАПУЧИНО И ЛАТТЕ

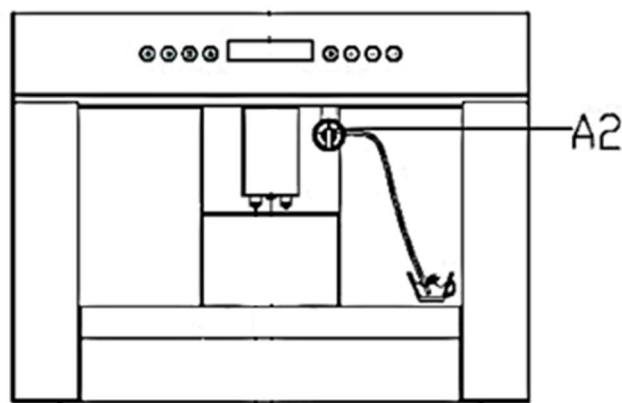
Для приготовления напитков с содержанием молока или сливок, вам потребуется заранее подготовить молоко и использовать силиконовую трубку для подачи молока в машину (A2 на схеме). Опустите трубку в емкость с молоком.





Поставьте пустую чашку на подставку под сопло подачи напитков. Убедитесь, что кофемашина находится в состоянии «ready».

- Нажмите кнопку  для запуска программы приготовления капучино или  для запуска программы приготовления латте.
- На дисплее появится надпись «steam heating» (паровой нагрев), после завершения парового нагрева на дисплее появится надпись «hot cream **s» (горячие сливки **s). Машина начнет наливать горячие сливки в чашку. На данном этапе Вы можете изменить продолжительность подачи сливок (а следовательно, их объем в чашке), нажимая на кнопки **>** или **<**. Каждое нажатие увеличивает или уменьшает продолжительность на 1 секунду.
- Затем включится автоматическое охлаждение (при приготовлении латте этот процесс занимает больше времени), после которого машина нальет кофе в чашку.
- После приготовления напитка, на дисплее отобразится надпись «press rinse» (промывка). Нажмите на , машина автоматически прочистит трубку и вернется в состояние «ready» (готовность).

ЭКСПЛУАТАЦИЯ ПРИБОРА

ПРИГОТОВЛЕНИЕ ЭСПРЕССО С ИСПОЛЬЗОВАНИЕМ МОЛОТОГО КОФЕ

Поставьте пустую чашку на подставку под сопло подачи напитков. Убедитесь, что кофемашина находится в состоянии «ready».

- Нажмите кнопку . На дисплее появится надпись «use powder» (использовать молотый кофе).
- Выдвиньте кофемашину из шкафа и снова нажмите на . На дисплее появится надпись «fill powder» (засыпьте молотый кофе).
- Откройте крышку отсека для молотого кофе и с помощью мерной ложки поместите в отсек порцию молотого кофе.
- Выберите тип желаемого напитка (помимо эспрессо, можно выбрать и капучино, латте или стандартный кофе) нажав на соответствующую кнопку на панели управления), и нажмите на , чтобы начать приготовление.
- Перед выбором напитка можно изменить его объём или температуру приготовления, как описано в разделе «Приготовление кофе».

ЭКСПЛУАТАЦИЯ ПРИБОРА

Советы по использованию и решение проблем

- Никогда не засыпайте молотый кофе, когда машина выключена или до появления надписи «fill powder», во избежание попадания кофе внутрь прибора.
- Никогда не добавляйте более 1 мерной ложки, во избежание риска засорения прибора.
- Используйте мерную ложку, которая поставляется в комплекте с кофемашиной.
- Засыпайте в отсек для молотого кофе только молотый кофе предназначенный для кофемашин. Не засыпайте в отсек зерна или посторонние предметы.
- В случае превышения дозировки и засорения отсека, протолкните излишки кофе в отсек, затем извлеките и очистите инфузор и машину, следуя инструкциям раздела «Очистка инфузора».

ЭКСПЛУАТАЦИЯ ПРИБОРА

ПРИГОТОВЛЕНИЕ ГОРЯЧЕГО МОЛОКА ИЛИ СЛИВОК

Машина позволяет использовать функцию подачи пара, чтобы готовить горячее молоко или сливки.

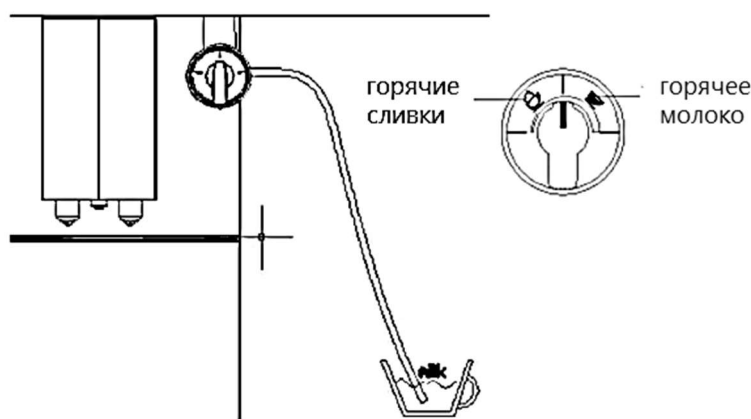



- Поставьте пустую чашку на подставку под сопла подачи напитков.
- Опустите силиконовую трубку в емкость с молоком.
- Установите ручку в положение для приготовления горячего молока или сливок, как указано на рисунке.
- Когда на дисплее отобразится надпись «ready» (готовность), нажмите кнопку ► один раз, и выберите «use powder» (молотый кофе), а затем «hot milk» (горячее молоко) или «hot cream» (горячие сливки).
- Выбрав молоко или сливки нажмите ►, на дисплее появится надпись «steam heating» (паровой нагрев).
- После завершения нагрева, машина начнет наливать горячее молоко через сопла подачи напитков. На данном этапе Вы можете изменить продолжительность подачи молока или сливок (а следовательно, их объем в чашке), нажимая на кнопки > или <. Каждое нажатие увеличивает или уменьшает продолжительность на 1 секунду.
- По завершении процесса на дисплее отобразится надпись «press rinse» (промыть). Нажмите на ►, машина автоматически прочистит трубку и вернется в состояние «ready» (готовность).

УХОД И ОБСЛУЖИВАНИЕ

ФУНКЦИЯ ПРОМЫВКИ

Для запуска функции промывки кофемашина должна находиться в состоянии «ready» (готовность).

- Быстро нажмите кнопку  два раза, машина автоматически запустит программу «rinse» (промывка). Если машина не запустит эту функцию, это означает, что вода в машине нагрелась до высокой температуры. В этом случае нажмите  еще раз, чтобы запустить функцию «cooling down» (охлаждение). После охлаждения воды до нужной температуры машина автоматически запустит программу промывки.
- После окончания промывки кофемашина вернется в состояние «ready» (готовность).

УХОД И ОБСЛУЖИВАНИЕ

ОЧИСТКА ПРИБОРА

Перед выполнением любых операций по очистке, дайте машине полностью остыть и отключите ее от электросети.



Внимание! Никогда не погружайте кофеварку в воду. Не используйте растворители или абразивные моющие средства для чистки кофемашины. Используйте мягкую влажную тряпку. Никогда не мойте ни один из компонентов кофемашины в посудомоечной машине.

Следующие части машины должны регулярно очищаться:

- Контейнер для кофейного жмыха (A7).
- Поддон для капель (A9).
- Резервуар для воды (A11).
- Сопла подачи напитков (A4),
- Паровое сопло (A3)
- Отсек для молотого кофе (A14).

Резервуар для воды, очищайте регулярно (примерно раз в месяц) (A11) влажной тряпкой и небольшим количеством мягкого моющего средства. Тщательно промойте резервуар для воды, после моющего средства.

Очистите кофейные сопла (A4) губкой или тряпкой.

Регулярно проверяйте, чтобы отверстия в соплах не были заблокированы. При необходимости используйте булавку или зубочистку, чтобы проткнуть отверстие и очистить его.



Регулярно (примерно раз в месяц) проверяйте, не заблокирован ли отсек для молотого кофе (A14). При необходимости удалите излишки кофе из отсека.

Регулярно (примерно раз в неделю) проверяйте, не загрязнена ли внутренняя поверхность прибора. При необходимости удалите отложения щеткой и/или губкой.





УХОД И ОБСЛУЖИВАНИЕ

ОЧИСТКА ИНFUЗОРА

После приготовления 300 чашек кофе на дисплее появится надпись «clean brew» (очистить инфузор). Это сообщение говорит о необходимости произвести очистку инфузора (заварочного блока).

- На дисплее отображается надпись «clean ready» (готов к очистке).
- Нажимайте кнопку  до тех пор, пока на дисплее не появится надпись «empty ready» (готово к опорожнению).
- Извлеките поддон, вылейте всю скопившуюся воду и верните поддон обратно.
- На дисплее появится надпись «add tablet».
- Нажмите кнопку , чтобы запустить программу очистки.
- Программа длится 10 минут. По завершении программы, машина перейдет в режим готовности.

Можно запустить программу очистки вручную, следуя инструкциям ниже:

- Нажмите кнопку , чтобы войти в «menu» (меню), затем в «information» (информация).
- Выберите пункт «number of use» (количество использований) и нажмите кнопку  .
- Выберите пункт «clean» (очистка) и нажмите кнопку  .
- На дисплее отобразится «clean brew» (очистить инфузор). Нажмите на , чтобы начать очистку и следуйте инструкциям, приведенным выше.

УХОД И ОБСЛУЖИВАНИЕ

ОЧИСТКА ОТ НАКИПИ

Со временем при постоянном нагреве воды, используемой для приготовления кофе, произойдет образование накипи на внутренних контурах прибора. Невыполнение процедур по удалению накипи, приводит к аннулированию гарантии на прибор.





Внимание! Средство для удаления накипи содержит кислоты, которые могут раздражать кожу и глаза. Крайне важно соблюдать указания производителя по технике безопасности, указанные на упаковке для удаления накипи, а также указания, касающиеся процедуры, которой следует следовать в случае контакта с кожей и глазами.

Используйте только средство для удаления накипи, рекомендованное производителем. Использование других средств для удаления накипи аннулирует гарантию.

УХОД И ОБСЛУЖИВАНИЕ

ОЧИСТКА ОТ НАКИПИ





Когда на дисплее отобразится надпись «decalcify ready» (готов к удалению накипи), машина сообщает о том, что необходимо провести процедуру удаления накипи.

- Нажмите кнопку  на дисплее появится надпись «30 min» (30 минут).
- Нажмите кнопку , на дисплее появится надпись «empty tray» (очистите поддон).
- Извлеките поддон для капель. На дисплее появится надпись «tray missing» (поддон отсутствует). Когда поддон будет возвращен на место, на дисплее появится надпись «add descaling fluid» (добавьте жидкость для удаления накипи).
- Извлеките резервуар для воды, добавьте в него жидкость для удаления накипи, верните резервуар на место. Нажмите , чтобы запустить автоматически программу удаления накипи.
- Через 10 минут, на дисплее появится надпись «change water» (поменяйте воду). Извлеките резервуар для воды. Вылейте воду и добавьте чистую. Верните резервуар на место. Автоматически запустится программа «rinse» (промыть). Как только на дисплее появится надпись «ready» (готовность), это означает, что машина закончила программу промывки и готова к приготовлению кофе.

УХОД И ОБСЛУЖИВАНИЕ

ДЛИТЕЛЬНЫЙ ПЕРЕРЫВ В ИСПОЛЬЗОВАНИИ

Если вы планируете долго не использовать кофемашину вам необходимо полностью слить воду из бака, очистить прибор от кофе. Для этого:

- В режиме «ready» (готовность) нажмите кнопку , выберите «menu» (меню) и еще раз нажмите клавишу B8.
- Войдите в следующее меню. Выберите «maintain» (обслуживание), нажмите , чтобы войти в следующее меню.
- Выберите «empty ready» (готово к очистке) и нажмите .
- На дисплее появится надпись «remove tank» (извлеките бак), после того как извлечете резервуар для воды, снова нажмите . Кофемашина запустит программу «emptying» (опорожнение).
- Через некоторое время 3 раза прозвучит звуковой сигнал и дисплей погаснет. Это означает, что программа очистки закончилась.

Обратите внимание, что следующий запуск прибора после описанной выше процедуры будет отличаться от стандартного. Запустится программа «system filling» (заполнение системы), на дисплее появится надпись «open tap» (открыть кран).

Нажмите кнопку . Зарботает насос и вода потечет через кофейные сопла для промывки. После этого прибор перейдет в режим готовности.

Если прибор не используется в течение длительного времени, установите основной выключатель на корпусе прибора в положение  (Выключено).

УХОД И ОБСЛУЖИВАНИЕ

УСТРАНЕНИЕ НЕИСПРАВНОСТЕЙ

Отображение на дисплее	Возможная причина	Решения
Fill water (налейте воду).	Резервуар для воды пуст или расположен неправильно.	Заполните резервуар водой и / или вставьте его правильно.
Fault 3 (ошибка 3).	Помол слишком мелкий и кофе наливается медленно.	Поверните ручку регулировки помола по часовой стрелке на одно деление. Повторите при необходимости.
	Машина не может приготовить кофе, так как в гидравлическом контуре есть воздух.	Запустите функцию промывки. Если неисправность не устранена, обратитесь в сервис центр.
Empty Grounds (очистка отходов).	Чрезмерное наполнение контейнера для кофейной гущи (приблизительно после приготовления 15 чашек)	Извлеките поддон для капель и слейте воду, извлеките контейнер для отходов, опорожните его и проведите очистку. Затем верните элементы прибора в исходное положение.
Tray Missing (поддон отсутствует).	Поддон не вставлен в машину или находится в неправильном положении.	Установите поддон правильно.

УХОД И ОБСЛУЖИВАНИЕ

Отображение на дисплее	Возможная причина	Решения
Fill powder (засыпать молотый кофе).	Была выбрана функция «pre-ground Coffee» без помещения молотого кофе в отсек.	Выдвиньте прибор и поместите молотый кофе в воронку с помощью ложки.
	Отсек для молотого кофе (A14) заблокирован.	Очистите отсек для молотого кофе.
Decalcify ready (готов к очистке от накипи).	Машина должна быть очищена от накипи.	Процедура очистки от накипи описана в разделе «Очистка от накипи».
Fill beans (засыпьте зерна).	Кофейные зерна в машине закончились.	Засыпьте кофейные зерна в контейнер.
Add more Powder (добавьте больше молотого кофе).	Молотого кофе в машине недостаточно для приготовления напитка.	Выдвиньте прибор и поместите молотый кофе в отсек с помощью мерной ложки.
Clean brew (очистка внутренней части).	Требуется очистка внутренней части прибора.	Тщательно очистите внутреннюю часть прибора, как описано в разделе «Уход и техническое обслуживание». Если после очистки проблема не устранена, обратитесь в сервисный центр.

УХОД И ОБСЛУЖИВАНИЕ

Ниже приведен список некоторых возможных неисправностей. Если проблема не может быть решена, как описано, обратитесь в авторизованный сервисный центр.

Проблема	Возможная причина	Решение
Кофе недостаточно горячий	Чашки не были предварительно нагреты.	Согрейте чашки, ополоснув их горячей водой.
	Инфузор остыл, так как с момента последнего приготовления кофе прошло 2/3 минуты.	Перед приготовлением кофе прогрейте инфузор с помощью функции «промывка».
Не образуется кофейная пенка при приготовлении	Кофе помолот слишком грубо.	Во время работы кофейной мельницы поверните ручку регулировки помола на один щелчок против часовой стрелки.
	Неправильный тип кофе.	Используйте кофе для приготовления эспрессо в кофемашине.
Кофе подается слишком медленно или капля за каплей	Кофе помолот слишком мелко.	Во время работы кофейной мельницы поверните ручку регулировки помола на один щелчок по часовой стрелке.
Кофе подается слишком быстро	Кофе помолот слишком грубо.	Во время работы кофейной мельницы поверните ручку регулировки помола на один щелчок против часовой стрелки.
Кофе не выходит ни из одного сопла	Засорены отверстия.	Очистите сопла при помощи деревянной или пластиковой зубочистки.
Вместо кофе при приготовлении льется вода	Вероятно, молотый кофе забил заварочный блок.	Очистите отсек для молотого кофе, проведите очистку машины и инфузора.

УХОД И ОБСЛУЖИВАНИЕ

ИНФОРМАЦИЯ О ТРАНСПОРТИРОВКЕ

- Перед хранением и повторной эксплуатацией очистите и полностью просушите все части прибора. Храните прибор в сухом вентилируемом месте вдали от нагревательных приборов и попадания прямых солнечных лучей.
- При транспортировке и хранении запрещается подвергать прибор механическим воздействиям, которые могут привести к повреждению прибора и/или нарушению целостности упаковки.
- Необходимо беречь упаковку прибора от попадания воды и других жидкостей.

УТИЛИЗАЦИЯ

Упаковка изготовлена из экологически чистых материалов, которые можно без ущерба для окружающей среды подвергать переработке, складировать на специальных полигонах для хранения отходов и утилизировать.

Упаковочные материалы имеют соответствующую маркировку.

Символ на изделии или его упаковке указывает, что оно не подлежит утилизации в качестве бытовых отходов. Изделие следует сдать в соответствующий пункт приема электронного и электрооборудования для последующей утилизации.

Соблюдая правила утилизации изделия, вы сможете предотвратить причинение ущерба окружающей среде и здоровью людей, который возможен вследствие неподобающего обращения с подобными отходами. За более подробной информацией об утилизации изделия просьба обращаться к местным властям, в службу по вывозу и утилизации отходов или в магазин, в котором вы приобрели изделие.



УХОД И ОБСЛУЖИВАНИЕ

СЕРВИСНОЕ ОБСЛУЖИВАНИЕ ПОСЛЕ ПРОДАЖИ

Просим вас придерживаться следующих мер:

1. При покупке товара требуйте, чтобы продавец поставил свою отметку в гарантийном талоне.
2. Используйте свое изделие в соответствии с инструкциями по эксплуатации.
3. Если у Вас возникнут вопросы по изделию, Вы можете обратиться в пункты обслуживания по адресам указанных в Вашем гарантийном талоне.
4. По окончании сервисных работ, не забудьте потребовать у сервисного специалиста отметку в гарантийном талоне.
5. Официальный срок службы изделия составляет 10 лет. Учитывая надежность и высокое качество, фактический срок службы может быть существенно выше официального.
6. Гарантийный срок изделия указан в гарантийном талоне, который вложен с инструкцией по эксплуатации.

На всю электротехническую продукцию MAUNFELD распространяется действие Технического Регламента Таможенного Союза :

ТР ТС 004/2011 – «О безопасности низковольтного оборудования».

ТР ТС 020/2011 – «Электромагнитная совместимость технических средств».

ТР ЕАЭС 037/2016 – «Об ограничении применения опасных веществ в изделиях электротехники и радиоэлектроники».

ИНФОРМАЦИЯ ОТ ПРОИЗВОДИТЕЛЯ

Каждая кофемашина MAUNFELD имеет уникальный серийный номер. Серийный номер расположен на корпусе изделия. Дата производства изделия указана в серийном номере изделия.

Серийный номер состоит из букв и цифр:

Пример:

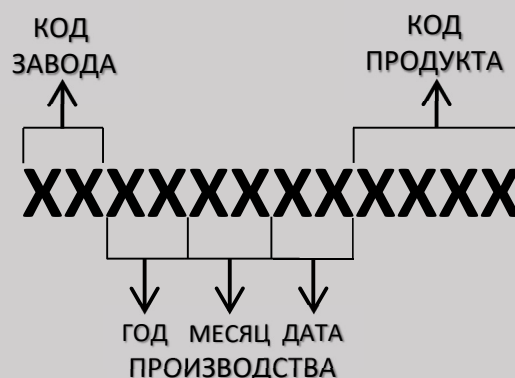

Торговая марка

MAUNFELD

Тип продукции

Кофемашина

Модель

**AMCM1503B / AMCM1503W
AMCM1503S / AMCM1503x**

Изготовитель

Arda (Zhejiang) Electric Co., Ltd
No.166 Yingui Northern Road, Chengxi
Industrial Zone, Yongkang 321300, China,
Китай

Уполномоченное изготовителем
лицо - импортер на территории
Российской Федерации

ООО «МАУНФЕЛД РУС»
123182, г. Москва, ул. Щукинская, д. 2,
эт. 1, пом. 170, каб. 1
www.maunfeld.ru; info@maunfeld.ru
Тел.+ 7 (495) 380 - 19 - 82

Импортер на территории
Республики Беларусь

ООО «МАУНФЕЛД БАЙ»
220015, РБ, Минская обл., Минский р-н,
Щомыслицкий с/с, район д. Антонишки,
д.92, корп.1, пом.4.
www.maunfeld.by; info@maunfeld.by
Тел. +375 17 317-35-35



По всем вопросам технического обслуживания, приобретения аксессуаров, а также по вопросам, связанным с региональным сервисным обслуживанием техники MAUNFELD просим вас обращаться в ближайшую авторизованную сервисную службу. Наши специалисты помогут вам в кратчайшие сроки. Список сервисных центров смотрите на сайте:

www.maunfeld.ru

Производитель оставляет за собой право без предварительного уведомления покупателя вносить изменения в конструкцию и комплектацию изделия, а также в инструкцию по эксплуатации.