



SIEMENS



Стиральная машина

WM14G0H1OE

ru Инструкция по эксплуатации и установке



Register your product on My Siemens and discover exclusive services and offers.

siemens-home.bsh-group.com/welcome

The future moving in.

Siemens Home Appliances

Оглавление

Безопасность	4	Сортировка белья	36
Общие указания	4	Степень загрязнения	37
Использование по назначению.....	4	Символы на этикетках по уходу за изделиями.....	37
Ограничение круга пользователей.....	5		
Безопасная установка	5	Моющие средства и средства по уходу	38
Безопасное применение	8	Рекомендации по моющим средствам.....	38
Безопасная очистка и техобслуживание.....	10	Дозирование моющего средства	39
Во избежание материального ущерба	12	Стандартное управление	39
Охрана окружающей среды и экономия	12	Включить прибор.....	39
Утилизация упаковки.....	12	Установка программы	40
Экономия энергии и ресурсов.....	13	Корректировка установок для программы.....	40
Режим экономии энергии	13	Загрузка белья	40
Установка и подключение	14	Загрузка моющих средств и средств по уходу	41
Распаковка прибора.....	14	Запуск программы	41
Комплектация.....	14	Замачивание белья	41
Требования к месту установки	15	Дозагрузка белья	41
Снятие транспортировочных креплений	16	Отмена программы	42
Подключение прибора к сети	17	Продолжение программы без полоскания	42
Выравнивание прибора	18	Извлечение белья.....	42
Ознакомление с прибором	19	Выключение прибора	42
Прибор	19	Блокировка для безопасности детей	42
Кювета для моющих средств	20	Включение блокировки для безопасности детей	42
Элементы управления	20	Деактивация блокировки для безопасности детей	43
Дисплей	21	Интеллектуальная система дозирования	43
Клавиши	25	Заполнение дозатора.....	43
Программы	28	Содержимое дозатора.....	44
Принадлежность	35	Базовое дозируемое количество	44
Перед первым использованием	35	Home Connect	44
Запуск холостого цикла стирки	35	Настройки Home Connect	45
Стирка	36		
Подготовка белья	36		

Подключение прибора к домашней сети WLAN (Wi-Fi) с функцией WPS	45	Транспортировка, хранение и утилизация.....	70
Подключение прибора к домашней сети WLAN (Wi-Fi) без функции WPS	45	Демонтаж прибора.....	70
Подключение прибора к приложению Home Connect.....	46	Установка транспортировочных креплений	70
Подключение прибора к Energy Manager	47	Повторный ввод прибора в эксплуатацию	71
Включение Wi-Fi на приборе	48	Утилизация старого бытового прибора	71
Выключение Wi-Fi на приборе	48	Сервисная служба.....	72
Обновление ПО.....	48	Номер изделия (E-Nr.) и заводской номер (FD).....	72
Сброс настроек сети на приборе	48	Гарантия AQUA-STOP	73
Дистанционная диагностика	48	Параметры расхода.....	74
Защита данных.....	49	Технические характеристики	74
Сертификат соответствия	49		
Базовые установки	50		
Обзор базовых установок	50		
Изменение базовых установок	50		
Очистка и уход	51		
Советы по уходу за прибором	51		
Очистка барабана	51		
Очистка кюветы для моющих средств.....	51		
Удаление накипи	53		
Очистка откачивающего насоса	53		
Очистка сливного шланга в месте подсоединения к сифону.....	55		
Очистка фильтра в шланге для подачи воды	56		
Устранение неисправностей	58		
Код ошибки / индикация ошибки / сигнал.....	58		
Сбои в работе	61		
Шумы	65		
Проблема с результатом работы прибора	65		
Проблема с Home Connect.....	68		
Негерметичность.....	68		
Неприятные запахи.....	69		
Аварийная разблокировка	70		



Безопасность

Для безопасной эксплуатации прибора следуйте указаниям по теме «Безопасность».

Общие указания

Здесь приведена общая информация о данной инструкции.



- Внимательно прочтите эту инструкцию. Она поможет вам научиться безопасно и эффективно пользоваться прибором.
- Эта инструкция предназначена для техника и пользователя прибора.
- Следуйте указаниям по технике безопасности и предупреждениям.
- Сохраните инструкцию и информацию об изделии для дальнейшего использования или для передачи следующему владельцу.
- Распакуйте и осмотрите прибор. В случае обнаружения повреждений, связанных с транспортировкой, не подключайте прибор.

Использование по назначению

Для безопасной и надлежащей эксплуатации прибора соблюдайте указания по использованию по назначению.

Используйте прибор только:

- в соответствии с данной инструкцией по монтажу и эксплуатации.
- для стирки текстильных изделий, пригодных для машинной стирки, и шерстяных стираемых вручную изделий согласно ярлыку с информацией по уходу;
- с использованием проточной воды и обычных средств для стирки в стиральной машине и средств для ухода;
- в бытовых условиях и в закрытых помещениях домашних хозяйств;
- на высоте не более 4000 м над уровнем моря.

Ограничение круга пользователей

Не допускайте рисков для детей и подверженных опасности лиц. Данный прибор может использоваться детьми в возрасте от 8 лет и старше, а также лицами с ограниченными физическими, сенсорными или умственными способностями или с недостатком опыта и/или знаний, если они находятся под присмотром или после получения указаний по безопасному использованию прибора и после того, как они осознали опасности, связанные с неправильным использованием.

Детям запрещено играть с прибором.

Очистку и обслуживание прибора запрещается выполнять детям без надзора взрослых.

Не подпускайте детей младше 3 лет и домашних животных к прибору.

Безопасная установка

При установке прибора соблюдайте инструкции по безопасности.

⚠ ПРЕДУПРЕЖДЕНИЕ – Опасность поражения электрическим током!

- При неквалифицированном монтаже прибор может стать источником опасности.
 - ▶ При подключении прибора и его эксплуатации соблюдайте данные, приведенные на фирменной табличке.
 - ▶ Прибор можно подключать только к электросети переменного тока через установленную согласно предписаниям розетку с заземлением.
 - ▶ Система заземления в домашней электропроводке должна быть установлена согласно предписаниям. Для установки должны использоваться кабели с достаточно большим поперечным сечением проводников.
 - ▶ В случае применения устройства защитного отключения допускается использование только типа с обозначением .
 - ▶ Запрещается оснащать прибор внешним переключателем, например, таймером или пультом дистанционного управления.

- ▶ Если прибор встроен, необходимо предусмотреть свободный доступ к вилке сетевого кабеля или, если это невозможно, предусмотреть в стационарной электропроводке специальный выключатель для размыкания всех полюсов согласно условиям монтажа.
- ▶ При установке прибора не допускайте зажатия или повреждения сетевого кабеля.
- Поврежденная изоляция сетевого кабеля является источником опасностей.
 - ▶ Ни в коем случае не допускайте контакта сетевого кабеля с горячими частями прибора или с источниками тепла.
 - ▶ Ни в коем случае не допускайте контакта сетевого кабеля с острыми концами или кромками.
 - ▶ Запрещается перегибать, заземлять или переоборудовать сетевой кабель.

⚠ ПРЕДУПРЕЖДЕНИЕ – Опасность возгорания!

Использование удлиненного сетевого кабеля и не имеющих допуска адаптеров опасно.

- ▶ Не используйте удлинительные кабели или многоконтактные розетки.
- ▶ Если длины сетевого кабеля не хватает, обратитесь в сервисную службу.
- ▶ Используйте только допущенные производителем адаптеры.

⚠ ПРЕДУПРЕЖДЕНИЕ – Опасность травмирования!

- Вследствие большого веса прибора при его подъеме возможны травмы.
 - ▶ Не поднимайте прибор в одиночку.
- Если прибор неправильно установлен в колонну, он может упасть.
 - ▶ Сушильную машину можно устанавливать на стиральную, только используя комплект для подключения от производителя сушильной машины . Другие варианты установки не допускаются.

- ▶ Если производитель сушильной машины не предлагает специального комплекта для подключения, встраивать прибор в колонну нельзя.
- ▶ Запрещается встраивать в колонну приборы, имеющие разную глубину и ширину, и от разных производителей.
- ▶ Запрещается устанавливать колонну из стиральной и сушильной машин на помост, приборы могут опрокинуться.

⚠ ПРЕДУПРЕЖДЕНИЕ – Опасность удушья!

Дети могут завернуться в упаковочный материал или надеть его себе на голову и задохнуться.

- ▶ Не подпускайте детей к упаковочному материалу.
- ▶ Не позволяйте детям играть с упаковочным материалом.

⚠ ОСТОРОЖНО – Опасность травмирования!

- Прибор может вибрировать или перемещаться во время работы.
 - ▶ Установите прибор на чистой, ровной и прочной поверхности.
 - ▶ Выровняйте прибор с помощью ножек и уровня.
- Неправильная прокладка шлангов и соединительных кабелей может привести к спотыканию.
 - ▶ Прокладывайте шланги и сетевые кабели таким образом, чтобы никто не мог споткнуться о них.
- Передвигание прибора за выступающие части, например, за дверцу, может привести к их поломке.
 - ▶ Не допускайте передвижение прибора за выступающие части.

⚠ ОСТОРОЖНО – Опасность порезов!

Прикосновение к острым краям прибора может привести к порезам.

- ▶ Не прикасайтесь к острым краям прибора.
- ▶ Надевайте защитные перчатки при установке и транспортировке прибора.

Безопасное применение

При пользовании прибором соблюдайте данные указания по технике безопасности.

⚠ ПРЕДУПРЕЖДЕНИЕ – Опасность поражения электрическим током!

- Поврежденный прибор или поврежденный сетевой кабель являются источником опасности.
 - ▶ Категорически запрещается эксплуатировать поврежденный прибор.
 - ▶ Запрещается тянуть за сетевой кабель, чтобы отсоединить прибор от сети электропитания. Вынимайте из розетки вилку сетевого кабеля.
 - ▶ В случае повреждения прибора или сетевого кабеля немедленно выньте вилку сетевого кабеля из розетки или отключите предохранитель в блоке предохранителей и закройте водопроводный кран.
 - ▶ Обратитесь в сервисную службу. → Стр.72
 - ▶ Ремонтировать прибор разрешается только квалифицированным специалистам.
- Проникшая в прибор влага может стать причиной удара током.
 - ▶ Используйте прибор только в закрытом помещении.
 - ▶ Не пользуйтесь прибором при слишком высокой температуре или влажности.
 - ▶ Не используйте для очистки прибора пароочистители, очистители высокого давления, шланги или душевые установки.

⚠ ПРЕДУПРЕЖДЕНИЕ – Опасность для здоровья!

Дети могут оказаться запертыми внутри прибора, подвергая свою жизнь опасности.

- ▶ Не устанавливайте прибор за дверь, если она будет мешать свободному открыванию дверцы прибора.
- ▶ На отслуживших приборах отсоедините вилку сетевого кабеля, после чего разрежьте сетевой кабель и приведите в негодность замок дверцы прибора, чтобы дверца более не могла закрываться.

⚠ ПРЕДУПРЕЖДЕНИЕ – Опасность удушья!

Дети могут вдохнуть или проглотить мелкие детали, в результате чего задохнуться.

- ▶ Не подпускайте детей к мелким деталям.
- ▶ Не позволяйте детям играть с мелкими деталями.

⚠ ПРЕДУПРЕЖДЕНИЕ – Опасность отравления!

Моющие средства и средства по уходу могут вызвать отравление при проглатывании.

- ▶ При случайном попадании вовнутрь организма обратитесь за помощью к врачу.
- ▶ Храните моющие средства и средства по уходу в недоступном для детей месте.

⚠ ПРЕДУПРЕЖДЕНИЕ – Опасность взрыва!

Если одежда была предварительно обработана моющими средствами на основе растворителя, ее сушка может привести к взрыву прибора.

- ▶ Перед стиркой тщательно прополощите предварительно обработанную одежду водой.

⚠ ОСТОРОЖНО – Опасность травмирования!

- При вставании или опирании на прибор верхняя поверхность может сломаться.
 - ▶ Не допускайте вставания или опирания на прибор.
- При вставании или опирании на открытую дверцу прибор может опрокинуться.
 - ▶ Не вставляйте и не опирайтесь на открытую дверцу прибора.
 - ▶ Не оставляйте никакие предметы на дверце прибора.
- Не касайтесь вращающегося барабана - это может привести к травмам рук.
 - ▶ Дождитесь полной остановки барабана.

⚠ ОСТОРОЖНО – Опасность ожогов!

При стирке при высокой температуре стекло дверцы прибора сильно нагревается.

- ▶ Не прикасайтесь к горячей дверце прибора.

- ▶ Не подпускайте детей к горячей дверце прибора.

⚠ ОСТОРОЖНО – Опасность ошпаривания!

Во время стирки при высокой температуре раствор моющего средства сильно нагревается.

- ▶ Не прикасайтесь к горячему раствору моющего средства.

⚠ ОСТОРОЖНО – Опасность химического ожога!

При открывании кюветы для моющих средств возможно вылетание брызг моющего средства и средств по уходу из прибора. Попадание моющих средств в глаза или на кожу может вызвать раздражение.

- ▶ При попадании моющих средств или средств по уходу в глаза или на кожу промойте их большим количеством чистой воды.
- ▶ При случайном попадании вовнутрь организма обратитесь за помощью к врачу.
- ▶ Храните моющие средства и средства по уходу в недоступном для детей месте.

Безопасная очистка и техобслуживание

При очистке и обслуживании прибора соблюдайте инструкции по безопасности.

⚠ ПРЕДУПРЕЖДЕНИЕ – Опасность поражения электрическим током!

- При неквалифицированном ремонте прибор может стать источником опасности.
 - ▶ Ремонтировать прибор разрешается только квалифицированным специалистам.
 - ▶ Для ремонта прибора можно использовать только оригинальные запчасти.
 - ▶ Во избежание опасностей замена поврежденного сетевого кабеля данного прибора может быть выполнена только производителем или авторизованной им сервисной службой либо лицом, имеющим аналогичную квалификацию.

- Проникшая в прибор влага может стать причиной удара током.
 - ▶ Не используйте для очистки прибора пароочистители, очистители высокого давления, шланги или душевые установки.

**ПРЕДУПРЕЖДЕНИЕ – Опасность травмирования!**

Совместное использование неоригинальных запасных частей и оригинальных принадлежностей опасно.

- ▶ Используйте только оригинальные запчасти и оригинальные принадлежности производителя.

**ПРЕДУПРЕЖДЕНИЕ – Опасность отравления!**

Использование чистящих средств, содержащих растворители, может привести к образованию токсичных паров.

- ▶ Не используйте средства для чистки, в состав которых входят растворители.

Во избежание материального ущерба

Соблюдайте эти инструкции во избежание повреждения имущества и оборудования.

ВНИМАНИЕ!

- Неправильное обращение с кондиционерами, моющими средствами, средствами по уходу и чистящими средствами может привести к ухудшению работы прибора.
 - ▶ Соблюдайте указания производителей по дозированию.
- Превышение максимального объема загрузки ухудшает работу прибора.
 - ▶ Соблюдайте и не превышайте максимальный объем загрузки
→ Стр.28 для каждой программы.
- Безопасность прибора во время транспортировки обеспечивают транспортировочные крепления. Не снятые транспортировочные крепления могут привести к материальному ущербу и повреждению оборудования.
 - ▶ Перед вводом в эксплуатацию полностью снимите все транспортировочные крепления и сохраните их.
 - ▶ В дальнейшем, во избежание повреждений обязательно устанавливайте транспортировочные крепления до начала транспортировки.
- Недостаточное или чрезмерное давление воды может отрицательно повлиять на функции прибора.
 - ▶ Давление воды в системе водоснабжения должно составлять не менее 100 кПа (1 бар) и не более 1000 кПа (10 бар).
 - ▶ Если давление воды превышает указанное максимальное значение, между подключением питьевой воды и комплектом шлангов прибора необходимо установить редуцирующий клапан.

- Переоборудованные или поврежденные шланги могут стать причиной материального ущерба и повреждения прибора.
 - ▶ Запрещается перегибать, защемлять, переоборудовать или перерезать водяные шланги.
 - ▶ Используйте только водяные шланги из комплекта поставки или оригинальные запасные шланги.
 - ▶ Категорически запрещается повторно применять использованные водяные шланги.
- Неподходящие чистящие средства могут повредить поверхности прибора.
 - ▶ Не используйте агрессивные или абразивные чистящие средства.
 - ▶ Не используйте чистящие средства с большим содержанием спирта.
 - ▶ Не используйте жесткие мочалки или губки.
 - ▶ Протирайте прибор только мягкой влажной тряпкой.
 - ▶ При контакте с прибором немедленно удалите все остатки моющего средства, распыленных веществ или мусора.

Охрана окружающей среды и экономия

Бережно расходуя ресурсы при эксплуатации прибора и утилизируя надлежащим образом пригодные к повторному использованию материалы, вы проявляете заботу об окружающей среде.

Утилизация упаковок

Упаковочные материалы экологически безопасны и могут использоваться повторно.

- ▶ Утилизируйте отдельные части, предварительно рассортировав их.

Сведения о возможных способах утилизации можно получить в специализированном торговом предприятии, а также в районных или городских органах управления.

Экономия энергии и ресурсов

При соблюдении этих указаний прибор будет расходовать меньше электроэнергии и воды.

Используйте программы с низкими температурами и более длительной продолжительностью стирки, а также соблюдайте максимальный объём загрузки → *Стр.28*.

+ В этом случае потребление энергии и расход воды будут наиболее эффективными.

Используйте экономичные установки для программ.

+ При настройке программы на дисплее будет отображаться ожидаемое потребление.

Дозируйте → *Стр.39* моющее средство в зависимости от степени загрязнения белья.

+ Для слабых или обычных загрязнений будет достаточно меньшего количества моющего средства. Соблюдайте рекомендации производителя по дозированию моющего средства.

Температуру стирки белья лёгкой и обычной степени загрязнения можно уменьшить.

+ При более низких температурах прибор потребляет меньше энергии. Для лёгкой или обычной степени загрязнения достаточны более низкие температуры по сравнению с указанными на этикетке.

Если после стирки вы намерены сушить бельё в сушильной машине, необходимо установить максимальную скорость отжима.

+ Чем более сухим будет бельё, тем короче время выполнения программы сушки и ниже расход электроэнергии. При более высокой скорости отжима остаточная влажность в бельё уменьшается, а уровень шума повышается.

Стирайте бельё без предварительной стирки.

+ Предварительная стирка увеличивает продолжительность программы, а также расход энергии и воды.

В данном приборе предусмотрена функция автоматической дозировки.

+ В зависимости от вида текстильных изделий и объём загрузки система автоматической дозировки устанавливает оптимальное соответствие между потреблением воды и продолжительностью программы.

Прибор оснащен системой «AquaSensor».

+ Система «AquaSensor» проверяет степень мутности воды во время полоскания и соответствующим образом регулирует продолжительность и количество полосканий.

Режим экономии энергии

Если вы не пользуетесь прибором в течение длительного времени, прибор автоматически переключится в режим экономии электроэнергии. Все индикаторы гаснут, а  мигает. Режим экономии электроэнергии завершается при повторном использовании прибора, например, открытии или закрытии дверцы.

ru Установка и подключение

Если вы не пользуетесь прибором в режиме экономии электроэнергии в течение длительного времени, прибор автоматически отключится.

Установка и подключение

Здесь вы узнаете, где и как лучше всего установить прибор. Кроме того, описано подключение прибора к водопроводной и электросети.

Распаковка прибора

1. Снимите с прибора весь упаковочный материал и защитную плёнку.

Комплектация

После распаковки проверьте все детали на отсутствие транспортных повреждений и комплектность поставки.

2. Проверьте прибор на отсутствие видимых повреждений.
3. **ВНИМАНИЕ!** Оставшиеся в барабане предметы, не предназначенные для эксплуатации прибора, могут стать причиной материального ущерба и повреждения прибора.
 - ▶ Удалите эти предметы и прилагаемые принадлежности из барабана перед использованием.

Откройте дверцу и извлеките принадлежности из барабана.

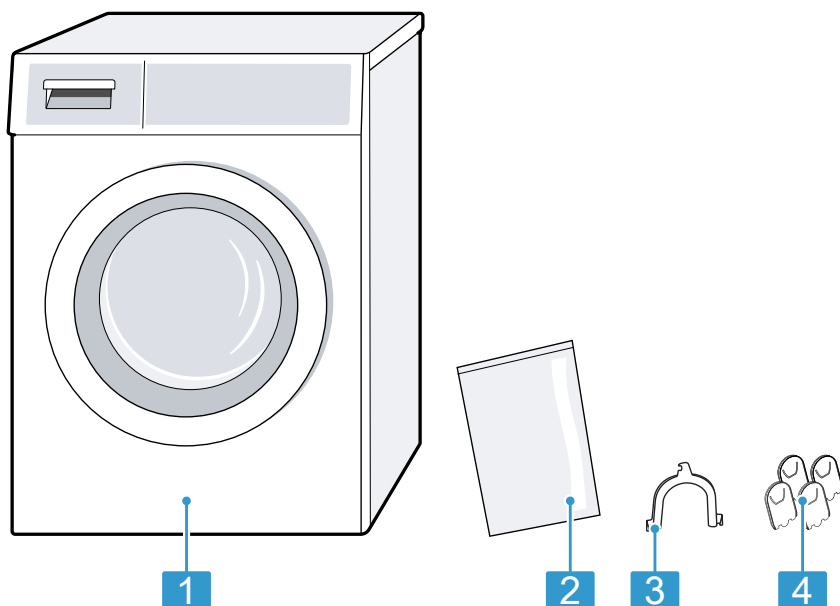

- | | |
|----------|--|
| 1 | Стиральная машина |
| 2 | Сопроводительная документация |
| 3 | Изогнутый держатель для фиксации сливного шланга |
| 4 | Пластиковые накладки |

Требования к месту установки

Прибор может перемещаться во время отжима. Учитывайте указания по месту установки.

Указание: Для безопасной эксплуатации прибора обратите внимание на информацию по теме Безопасность → Стр.4.

⚠ ПРЕДУПРЕЖДЕНИЕ Опасность поражения электрическим током!

Прибор содержит детали под напряжением. Прикосновение к деталям под напряжением опасно.

- ▶ Запрещается эксплуатировать прибор без крышки.

⚠ ПРЕДУПРЕЖДЕНИЕ Опасность травмирования!

При эксплуатации на цоколе прибор может опрокинуться.

- ▶ Перед началом эксплуатации необходимо установить ножки прибора на цоколь с помощью крепежных планок → Стр.35 производителя.

ВНИМАНИЕ!

- Если прибор будет установлен в местах, подверженных замерзанию, или на улице, замерзшие остатки воды могут повредить прибор, а замерзшие шланги могут разорваться или лопнуть.
 - ▶ Не устанавливайте и не эксплуатируйте прибор на открытом воздухе и/или в местах, где существует угроза замерзания.

- Перед отгрузкой с завода прибор проходит функциональную проверку. В результате внутри прибора может остаться вода. Остатки воды могут выливаться при наклоне прибора под углом более 40°.
 - ▶ Наклоняйте прибор с осторожностью.

Место установки	Требования
-----------------	------------

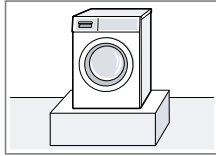
<p>На цоколе</p> 	<p>Закрепите прибор с помощью специальных накладок → Стр.35.</p>
--	--

<p>На деревянной опоре</p> 	<p>Установите прибор на водостойкую деревянную плиту, надежно привинченную к полу. Толщина деревянной плиты должна составлять не менее 30 мм.</p>
--	---

<p>В шкаф в кухонном гарнитуре</p> 	<ul style="list-style-type: none"> ■ Требуется ниша шириной 60 см. ■ Прибор можно устанавливать только под сплошной столешницей, надежно скрепленной с соседней мебелью.
---	--

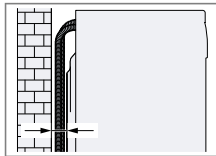
<p>На стене</p> 	<p>Не прокладывайте шланги между стеной и прибором.</p>
---	---

Снятие транспортировочных креплений

Безопасность прибора во время транспортировки обеспечивают транспортировочные крепления на задней стенке прибора.

Указания

- Для безопасной эксплуатации прибора обратите внимание на информацию по теме Безопасность → Стр.4.
- Храните транспортировочные крепления, винты и втулки в надёжном месте для использования при последующей транспортировке → Стр.70.

1. Извлеките шланги из креплений.

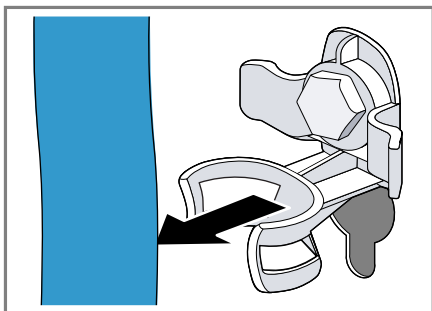

2. Выверните ① и снимите ② винты всех четырех транспортировочных креплений при помощи гаечного ключа SW13.

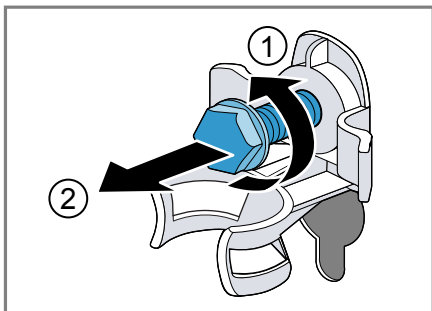

3. Извлеките сетевой кабель из крепления.

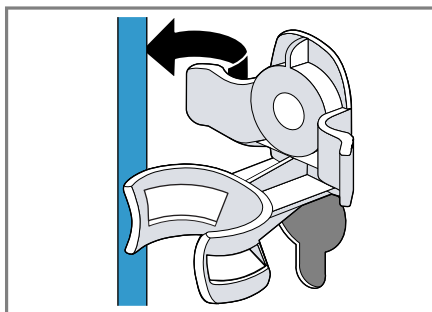

4. Снимите 4 втулки.

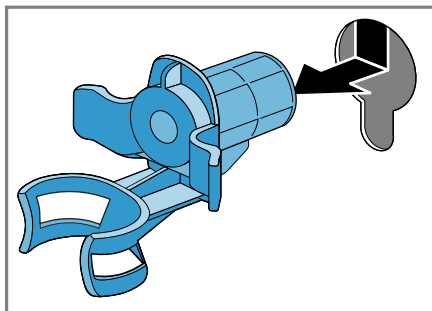

5. Закройте шляпки винтов 4 пластиковыми накладками.

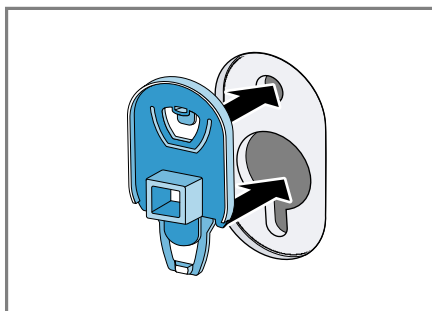

6. Вдавите 4 пластиковые наклейки вниз.

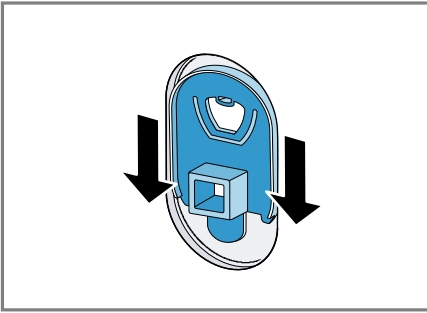

Подключение прибора к сети

Подключите устройство к электрической сети, системе водоснабжения и канализации.

Шланг для подачи воды подсоедините к водопроводному крану

Указание: Для безопасной эксплуатации прибора обратите внимание на информацию по теме Безопасность → Стр.4.

⚠ ПРЕДУПРЕЖДЕНИЕ Опасность поражения электрическим током!

Прибор содержит детали под напряжением. Прикосновение к деталям под напряжением опасно.

▶ Не погружайте в воду электрический клапан AquaStop.

1. Подключите шланг подачи воды к водопроводному крану (26,4 мм = 3/4").

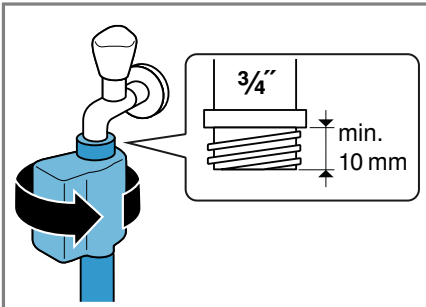

2. Осторожно откройте водопроводный кран и убедитесь в герметичности точек соединения.

Варианты подключения слива воды

Эта информация поможет вам подключить прибор к канализации.

Указание: Для безопасной эксплуатации прибора обратите внимание на информацию по теме Безопасность → Стр.4.

ВНИМАНИЕ!

При откачивании сливной шланг находится под давлением и может отсоединиться от установленного места подключения.

- ▶ Обезопасьте сливной шланг от случайного отсоединения.

Слив в сифон.
Зафиксируйте соединение хомутом (24-40 мм).

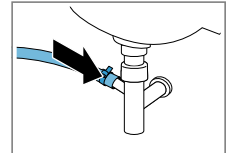

Слив в умывальник.
Зафиксируйте и закрепите сливной шланг скобой.

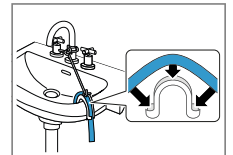

Слив в пластмассовую трубу с резиновой втулкой или в водосток.
Зафиксируйте и закрепите сливной шланг скобой.

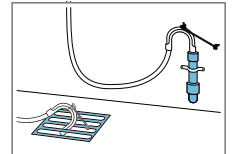

Подключение прибора к электросети

Указание: Для безопасной эксплуатации прибора обратите внимание на информацию по теме Безопасность → Стр.4.

ru Установка и подключение

1. Вставьте вилку сетевого кабеля прибора в розетку, расположенную вблизи прибора.

Параметры подключения прибора содержатся в разделе технических данных → Стр.74.

2. Проверьте прочность подключения вилки сетевого кабеля.

Выравнивание прибора

Чтобы снизить уровень шума и вибрации и предотвратить перемещение прибора, правильно выровняйте прибор.

Указание: Для безопасной эксплуатации прибора обратите внимание на информацию по теме Безопасность → Стр.4.

1. Отверните контргайки по часовой стрелке с помощью гаечного ключа SW17.

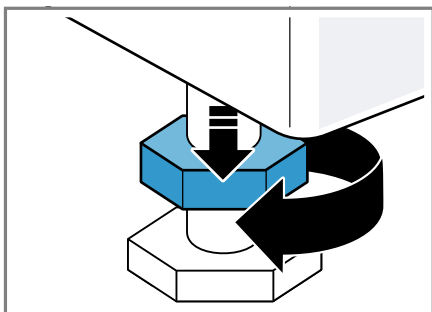

2. Выравнивание прибора осуществляется путем вворачивания и выворачивания регулируемых ножек. Проверьте выравнивание по уровню.

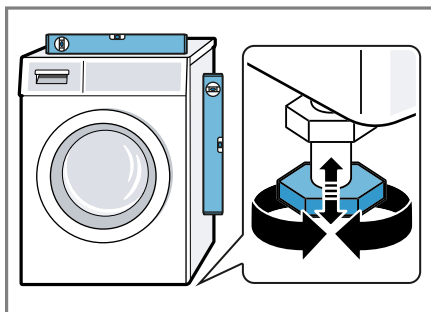

Все ножки прибора должны прочно стоять на полу.

3. Затяните контргайки ключом SW17 таким образом, чтобы они плотно прилегали к корпусу прибора.

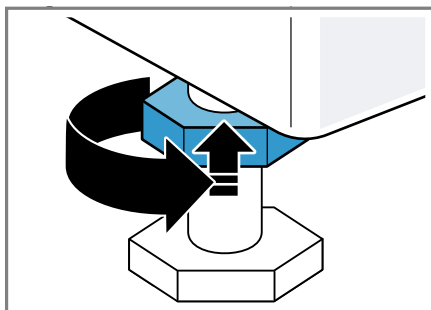

При этом придерживайте ножку и не переставляйте её по высоте.

Ознакомление с прибором

Ознакомьтесь с компонентами вашего прибора.

Прибор

Здесь приведен обзор составных частей прибора.

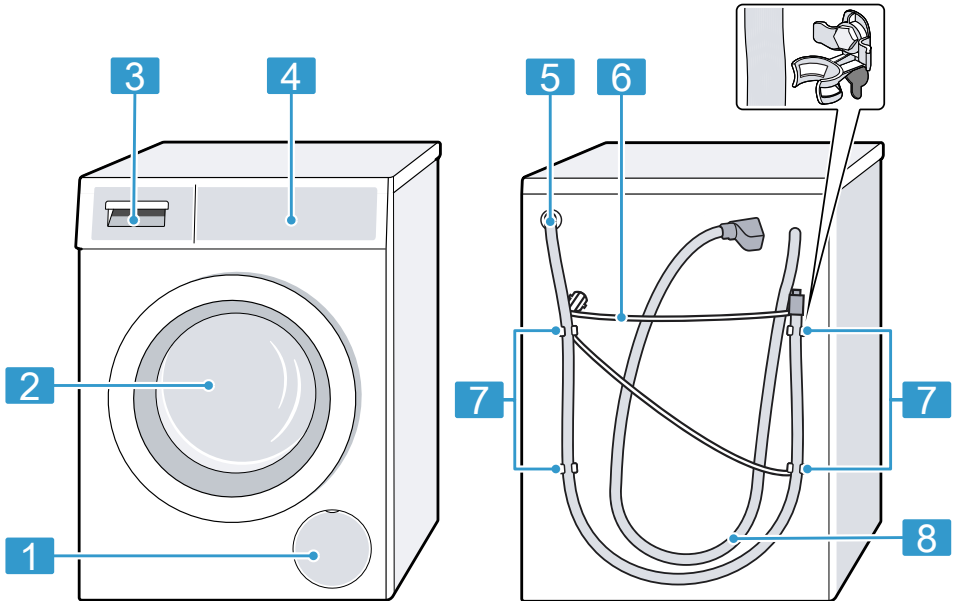

В зависимости от типа прибора отдельные детали на рисунке могут отличаться, например, по цвету и форме.

1 Крышка для техобслуживания откачивающего насоса
→ Стр.53

2 Дверца

3 Кювета для моющих средств
→ Стр.20

4 Элементы управления
→ Стр.20

5 Сливной шланг → Стр.17

6 Сетевой кабель → Стр.17

7 Транспортировочные крепления
→ Стр.16

8 Шланг для подачи воды
→ Стр.17

Кювета для моющих средств

Здесь приведен обзор структуры кюветы для моющих средств.

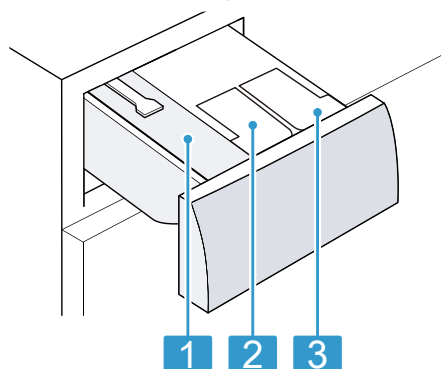

- | | |
|---|---|
| 1 | Ячейка для дозирования вручную |
| 2 | : дозатор для кондиционера или моющего средства |
| 3 | : дозатор для моющего средства |

Элементы управления

Элементы управления используются для настройки всех функций прибора и получения информации о рабочем состоянии.

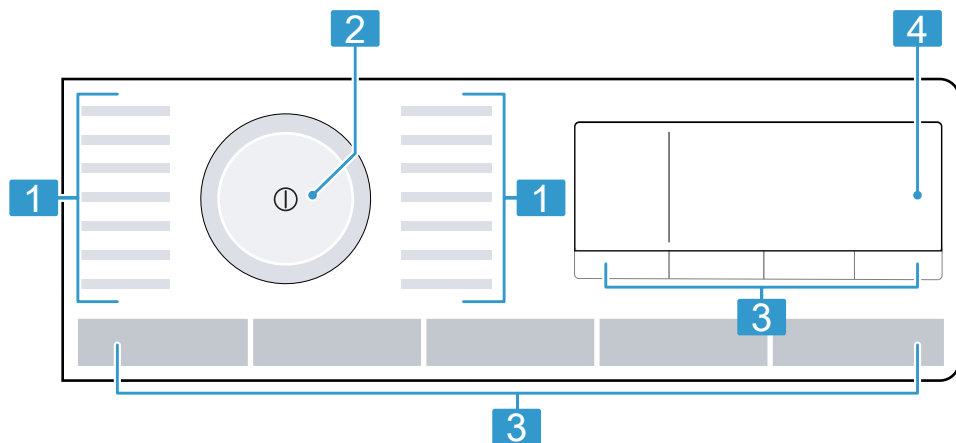

1 Программы → Стр.28

2 Переключатель программ → Стр.39

3 Клавиши → Стр.25

4 Дисплей → Стр.21





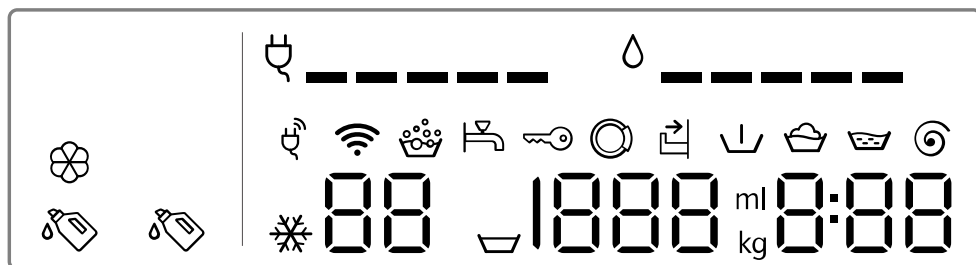



Дисплей

На дисплее отображаются текущие установочные значения, опции для выбора или текстовые указания.









Индикация	Наименование	Описание
00:40 ¹	Продолжительность программы/оставшееся время выполнения программы	Предположительная продолжительность программы или оставшееся время выполнения программы.
10h ¹	Установка времени «Завершение через»	Установлено окончание программы, отображаются оставшиеся часы. → "Клавиши", Стр.25
9 кг ¹	Рекомендованная загрузка	Максимальный объем загрузки для установленной программы в кг.
☒ - 1400	Скорость отжима	Установленная скорость отжима в об/мин → "Клавиши", Стр.26 0: без окончательного отжима, только слив ☒: без полоскания, без слива
❄ - 90	Температура	Установленная температура в °C. → "Клавиши", Стр.25 ❄ (холодная)
☒	Предв.стирка	Статус программы
☒	Стирка	Статус программы

¹ Пример

Индикация	Наименование	Описание
	Полоскание	Статус программы
	Отжим	Статус программы
-P-	Пауза	Статус программы
End	Окончание программы	Статус программы
	Блокировка для безопасности детей	<ul style="list-style-type: none"> ■ Светится: блокировка для безопасности детей активизирована. ■ Мигает: блокировка для безопасности детей активирована и положение переключателя программ изменено. → <i>"Деактивация блокировки для безопасности детей", Стр.43</i>
	Расход электроэнергии	<p>Расход электроэнергии для установленной программы.</p> <ul style="list-style-type: none"> ■ — : низкий расход электроэнергии ■ ————— : высокий расход электроэнергии
	Расход воды	<p>Расход воды для установленной программы.</p> <ul style="list-style-type: none"> ■ — : низкий расход воды ■ ————— : высокий расход воды
	Wi-Fi	<ul style="list-style-type: none"> ■ Светится: прибор подключен к домашней сети. ■ Мигает: прибор пытается подключиться к домашней сети. → <i>"Home Connect", Стр.44</i>
	Energy Manager	<p>Прибор подключён к интеллектуальной системе энергосбережения (Energy Manager). → <i>"Подключение прибора к Energy Manager", Стр.47</i></p>
	Дозатор для жидких моющих средств	<ul style="list-style-type: none"> ■ Светится: интеллектуальная система дозирования жидких моющих средств активирована. ■ Мигает: не достигнут минимальный уровень заполнения соответствующего дозатора. → <i>"Интеллектуальная система дозирования", Стр.43</i> <p> (Жидкое моющее средство)</p>

¹ Пример

Индикация	Наименование	Описание
	Дозатор для жидкого моющего средства или кондиционера.	<ul style="list-style-type: none"> ■ Светится: интеллектуальная система дозирования жидких моющих средств или кондиционера активирована. ■ Мигает: не достигнут минимальный уровень заполнения соответствующего дозатора. → "Интеллектуальная система дозирования", Стр.43 <p> (Жидкое моющее средство)  (Кондиционер)</p>
50 мл ¹	Базовое дозируемое количество	Базовое дозируемое количество моющего средства или кондиционера. → "Базовое дозируемое количество", Стр.44
:	Система контроля напряжения	Мигает: автоматическая система контроля напряжения определяет недопустимое понижение напряжения. Программа приостановлена. → "Код ошибки / индикация ошибки / сигнал", Стр.58 Указание: Программа будет возобновлена, когда напряжение снова будет достаточным.
.	Система контроля напряжения	Мигает: программа была приостановлена из-за недопустимого понижения напряжения. Программа будет возобновлена, когда напряжение снова будет достаточным. → "Код ошибки / индикация ошибки / сигнал", Стр.58 Указание: Продолжительность программы увеличивается.
	Контроль пенообразования	Прибор распознал слишком много пены. → "Код ошибки / индикация ошибки / сигнал", Стр.58
	Дверца	Дверца разблокирована и может быть открыта.
	Водопроводный кран	<ul style="list-style-type: none"> ■ Нет давления воды. → "Код ошибки / индикация ошибки / сигнал", Стр.58 ■ Слишком низкое давление воды.

¹ Пример









Индикация	Наименование	Описание
	Кювета для моющих средств	Кювета для моющих средств не задвинута полностью. → "Код ошибки / индикация ошибки / сигнал", Стр.58
E:60 / -2В ¹	Ошибки	Код ошибки, индикация ошибки, сигнал. → "Код ошибки / индикация ошибки / сигнал", Стр.58
¹ Пример		

Клавиши



Здесь приведен обзор клавиш и вариантов их параметров.

Выбор установок для программы зависит от выбранной программы. Установки для каждой программы показаны в обзоре

→ "Программы", Стр.28.

Клавиша	Выбор	Описание
 (Старт / Дозагрузка / Пауза)	<ul style="list-style-type: none"> ■ Запустить ■ Отменить ■ Приостановить 	Запустите, отмените или приостановите программу.
varioSpeed 	<ul style="list-style-type: none"> ■ Активировать ■ Деактивировать 	Включить или отключить ускоренную стирку. Указание: Расход электроэнергии повышается. Это не влияет на результат стирки.
	<ul style="list-style-type: none"> ■ Активировать ■ Деактивировать ■ Базовое дозируемое количество 	Кратковременное нажатие клавиши активирует или деактивирует интеллектуальную систему дозирования жидких моющих средств  Удерживая клавишу нажатой в течение 3 секунд, можно отрегулировать базовое дозируемое количество. → "Интеллектуальная система дозирования", Стр.43
	<ul style="list-style-type: none"> ■ Активировать ■ Деактивировать ■ Содержимое дозатора ■ Базовое дозируемое количество 	Кратковременное нажатие клавиши активирует или деактивирует интеллектуальную систему дозирования кондиционера  или жидких моющих средств  Удерживая клавишу нажатой в течение 3 секунд, можно задать содержимое дозаторов или базовое дозируемое количество. → "Интеллектуальная система дозирования", Стр.43
-  + (Завершение через)	1-24 ч	Задать время окончания программы. Продолжительность программы уже задана в виде установленного количества часов. После запуска программы начинает отображаться продолжительность программы.
°C (Выбор темп.)	 - 90 °C	Выставить температуру в °C.

Клавиша	Выбор	Описание
⌚ (Скорость отжима)	☒ - 1400	Изменить скорость отжима или активировать ☒ (Без полоскания). Выбор ☒ отключает слив воды в конце процесса стирки и отжим. Белье остается лежать в воде для полоскания.
① (Сетевой выключатель)	<ul style="list-style-type: none"> ■ Включение ■ Выключить 	Включить или выключить прибор.
☐ (Remote Start)	<ul style="list-style-type: none"> ■ Активировать ■ Деактивировать ■ Открыть меню Home Connect 	<p>Кратковременное нажатие клавиши разрешает дистанционный запуск прибора через приложение Home Connect</p> <p>Удерживая клавишу нажатой в течение примерно 3 секунд, можно открыть меню Home Connect.</p> <p>Указания</p> <ul style="list-style-type: none"> ■ В целях безопасности дистанционный запуск не может быть активирован при следующих условиях: <ul style="list-style-type: none"> – Дверца прибора открыта. – Кювета для моющих средств не задвинута. ■ В целях безопасности дистанционный запуск деактивируется при следующих условиях: <ul style="list-style-type: none"> – Открыта дверца. – Нажата ▷☐☐. – Нажата ☐☐. – Прибор выключен. – После отключения электроэнергии.
⏸ 3 сек. (Блокировка 3 сек.)	<ul style="list-style-type: none"> ■ Активировать ■ Деактивировать 	<p>Включить или выключить блокировку для безопасности детей.</p> <p>Защита от случайного использования панели управления.</p> <p>Если блокировка для безопасности детей включена, а прибор выключен, то блокировка для безопасности детей остается активной.</p> <p>→ "Блокировка для безопасности детей", Стр.42</p>
⌚ (Скорость отжима)	Базовые установки	Изменить базовые установки прибора. → "Изменение базовых установок", Стр.50





















Клавиша	Выбор	Описание
 (Предв. стирка)	<ul style="list-style-type: none"> ■ Активировать ■ Деактивировать 	<p>Активировать или деактивировать предварительную стирку, например, для стирки сильно загрязненного белья.</p> <p>Указание: Если интеллектуальная система дозирования активирована, моющее средство автоматически дозируется для предварительной и основной стирки. Если интеллектуальная система дозирования деактивирована, внесите моющее средство для предварительной стирки непосредственно в барабан.</p>
 (Вода плюс)	<ul style="list-style-type: none"> ■ Активировать ■ Деактивировать 	<p>Стирка в большом количестве воды. Рекомендовано для особо чувствительной кожи и более бережного ухода.</p>
 (Антисмин.)	<ul style="list-style-type: none"> ■ Активировать ■ Деактивировать 	<p>Активировать или деактивировать стирку с разглаживанием. Чтобы уменьшить сминание белья, цикл и скорость отжима регулируется. Влажность белья после стирки достаточна для развешивания.</p>

Программы









Здесь приведен обзор программ. В нем содержится информация о загрузке и настраиваемых параметрах программ.

Совет: На этикетках по уходу за бельем приведена дополнительная информация по выбору программы.















→ "Символы на этикетках по уходу за изделиями", Стр.37

Программа	Описание																	
Хлопок 	Стирка прочных текстильных изделий из хлопка, льна и смешанных волокон. Подходит в качестве короткой программы для белья средней степени загрязнения, если активировано varioSpeed  . Если активировано varioSpeed  , максимальный объем загрузки уменьшается до 5 кг.	•	•	•	•	•	•	•	•	•	•	•	•	•	•	•	•	
Хлопок Эко 	Стирка прочных текстильных изделий из хлопка, льна и смешанных волокон. Энергосберегающая программа.	•	•	•	•	•	•	•	•	•	•	•	•	•	•	•	•	•









¹ Программная установка

Программа	Описание	2	1				 (Без полоскания)	varioSpeed 	Макс. скорость отжима (об/мин) ¹	
	<p>Указание: Для экономии энергии фактическая температура стирки может отличаться от установленной. Результат стирки соответствует требованиям законодательства.</p>									
Синтетика 	<p>Стирка текстильных изделий из синтетических и смешанных волокон.</p>	●	●	●	●	●	●	●	1200	
Смеш. / Быстр. 	<p>Стирка текстильных изделий из хлопка, льна, синтетических и смешанных волокон. Подходит для белья легкой степени загрязнения.</p>	●	●	●	●	●	●	●	1400	
Тонкое бельё / Шёлк 	<p>Стирка деликатных текстильных изделий, предназначенных для стирки, из шёлка, вискозы и синтетики. Используйте средство для стирки тонкого белья или шёлка.</p>	●	●	●	●	●	●	●	800	









¹ Программная установка











Программа	Описание	Макс. загрузка (кг)	Макс. температура (°C) ¹	Макс. скорость отжима (об/мин) ¹	varioSpeed 	 (Без полоскания)				 1 	 2 
 Шерсть 	Указание: Стирайте особенно деликатные текстильные изделия или изделия с крючками, пуговицами или скобами в сетке для белья.	2	40	800	-	●	-	-	-	-	●
 Полоскание 	Полоскание с последующим отжимом и сливом воды.	-	-	1400	-	●	-	●	●	-	●
 Отжим / Слив 	Отжим и слив воды. Если требуется только слив воды, активируйте 0. Белье не будет жиматься.	-	-	1400	-	-	-	-	●	-	-

¹ Программная установка















Программа	Описание								Макс. скорость отжима (об/мин) ¹	Макс. температура (°C) ¹	Макс. загрузка (кг)
 Авто деликатная	Стирка деликатных текстильных изделий из хлопка, синтетики и смешанных волокон. Бережная стирка белья. Степень загрязнения и тип ткани определяются автоматически. Процесс стирки регулируется.	●	●	-	-	-	●	-	1000	30	3,5
 Очистка барабана	Очистка и уход за барабаном. Используйте программу в следующих случаях: <ul style="list-style-type: none"> ■ перед первым использованием ■ при частой стирке с низкой температурой (40 °C и ниже) ■ после длительного перерыва в работе Используйте универсальное моющее средство в виде порошка или моющее средство с отбеливателем.	-	-	-	-	-	-	-	1200	-	-

¹ Программная установка

Программа	Описание	Макс. загрузка (кг)	Макс. температура (°C) ¹	Макс. скорость отжима (об/мин) ¹	varioSpeed 	 (Без полоскания)				1 	2 
 Outdoor	<p>Для уменьшения пенообразования разделите обычное количество моющего средства пополам. Не используйте кондиционер. Не используйте средство для стирки шерсти или деликатного белья, а также жидкое моющее средство.</p> <p>Указание: Индикация напоминания об очистке барабана мигает, если длительное время не использовалась программа стирки при 60 °C или более высокой температуре.</p> <p>Стирка верхних и наружных текстильных изделий с мембранной тканью и водоотталкивающим покрытием.</p> <p>Используйте средство для стирки верхней одежды.</p> <p>Не используйте кондиционер.</p>	2	40	800	-	●	-	●	-	-	-
¹ Программная установка											

Программа	Описание						  (Без полоскания)	varioSpeed 	Макс. скорость отжима (об/мин) ¹	Макс. температура (°C) ¹	Макс. загрузка (кг)
 powerSpeed 59'	Стирка текстильных изделий из хлопка, льна, синтетических и смешанных волокон. Подходит для белья легкой и обычной степени загрязненности. Оптимальный результат стирки менее чем за час.	●	●	●	●	●	●	—	1400	40	5
 Рубашки / Бизнес	Стирка не требующих глажения рубашек/блузок из хлопка, льна, синтетических и смешанных волокон. Совет: Для предотвращения сминания белья активируйте  . Бельё после короткого отжима будет слегка мокрым. Повесьте мокрые рубашки и блузки таким образом, чтобы они расправились.	●	●	●	●	●	●	—	800	60	2

¹ Программная установка

Программа	Описание	
		
		
		
		
	 (Без полоскания)	
	varioSpeed 	
	Макс. скорость отжима (об/мин) ¹	
	Макс. температура (°C) ¹	
	Макс. загрузка (кг)	
 Супер 30'/15'	Для стирки тонкого белья или рубашек/блузок из шёлка или чувствительных материалов выберите программу Тонкое бельё / Шёлк  .	  - - -   1200
	Стирка текстильных изделий из хлопка, синтетических и смешанных волокон. Короткая программа для небольших партий легко загрязнённого белья. Продолжительность программы составляет прим. 30 минут. Для сокращения продолжительности программы на 15 минут активируйте varioSpeed  . Максимальный объём загрузки уменьшается до 2 кг.	
	¹ Программная установка	

Принадлежность

Используйте оригинальные принадлежности. Они адаптированы к данному прибору. Ниже представлен обзор принадлежностей к данному прибору и их применение.

	Применение	Номер заказа
Удлинитель шланга подачи воды	Удлинение шланга для холодной воды или шланга подачи воды Aquastop (2,50 м).	WZ10131
Накладки для крепления	Повышение устойчивости прибора.	WX975600

Перед первым использованием

Подготовьте прибор к использованию.

Запуск холостого цикла стирки

Прибор перед отправкой с завода проходит проверку. Чтобы слить воду, оставшуюся после проверки, выполните первую стирку без белья.

Указание: Для безопасной эксплуатации прибора обратите внимание на информацию по теме Безопасность → Стр.4.

1. Нажмите .

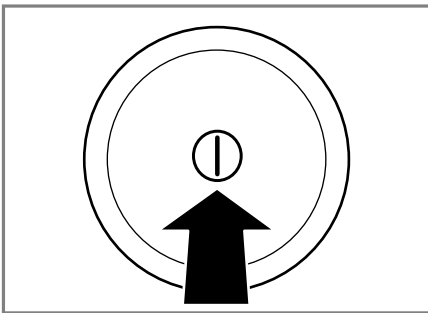

Включение прибора может занять несколько секунд.

2. Выберите программу  **Очистка барабана**.
3. Закройте дверцу.

4. Выдвиньте кювету для моющих средств.

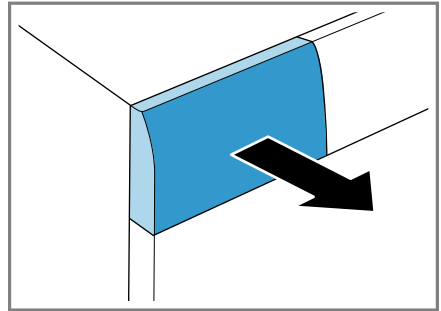

5. Залейте прим. 1 л водопроводной воды в ячейку для дозирования вручную.

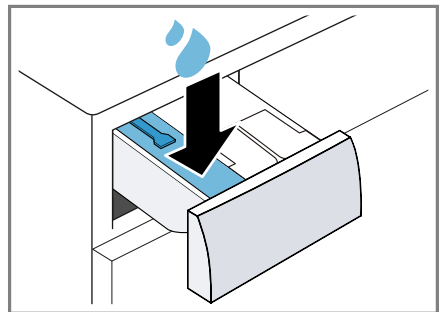

6. Засыпьте универсальное моющее средство в ячейку для дозирования вручную.

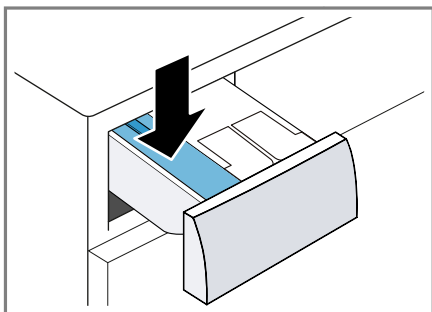

Для предотвращения пенообразования используйте только половину рекомендованного количества моющего средства для слабо загрязненного белья. Не используйте средство для стирки шерсти или тонкого белья.

7. Задвиньте кювету для моющих средств на место.

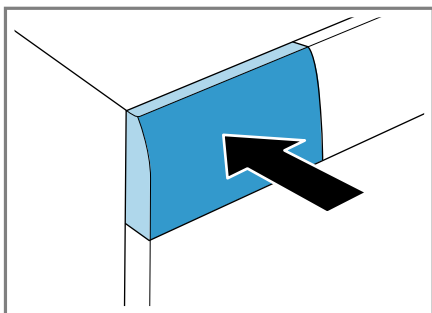

8. Для запуска программы нажмите **▷** (Старт / Дозагрузка / Пауза) .
- ✓ На дисплее отображается оставшееся время выполнения программы.
 - ✓ По окончании программы на дисплее отображается: **End**.
9. Запустите первую стирку или нажмите **⓪** , чтобы выключить прибор.
→ "Стандартное управление", Стр.39

Стирка

Вы можете использовать свой прибор для стирки любых текстильных изделий, у которых на этикетке по уходу имеется

отметка производителя о возможности машинной стирки, и изделий из шерсти, требующих ручной стирки.

Подготовка белья

ВНИМАНИЕ!

Предметы, оставленные в белье, могут повредить белье и барабан.

- ▶ Удалите все предметы из карманов одежды.
 - Для защиты прибора и белья подготовьте бельё.
 - Проверьте карманы
 - Вычистите щёткой песок из карманов и отворотов
 - Застегните пододеяльники и наволочки
 - Застегните все застёжки на молниях, липучках, крючки и пуговицах
 - Свяжите тканевые ремни и ленты вместе или используйте сетку для белья
 - Удалите ролики и металлические полоски из штор или используйте сетку для белья
 - Для мелких предметов белья, например, детских носков, используйте сетку для белья
 - Расправьте и встряхните бельё
 - Старайтесь стирать большие и маленькие изделия вместе
 - Свежие пятна смочите мыльным раствором (не трите)
 - Некоторые стойкие, засохшие пятна можно удалить за несколько циклов стирки

Сортировка белья

Указание: Для безопасной эксплуатации прибора обратите внимание на информацию по теме Безопасность → Стр.4.

- ▶ Для улучшения результатов стирки и предотвращения изменения цвета рассортируйте бельё перед стиркой по следующим критериям.





- Вид ткани и волокон
 - белое бельё
 - цветное бельё
- Новое цветное бельё следует стирать в первый раз отдельно от другого белья.
- Загрязнение → Стр.37
 - Символы на этикетках по уходу за изделиями → Стр.37

Степень загрязнения

Степень загрязнения	Загрязнение	Примеры
Лёгкое	<ul style="list-style-type: none"> ■ Загрязнения или пятна не видны ■ Бельё пропиталось запахами 	Лёгкая летняя или спортивная одежда, которая носилась в течение нескольких часов
Обычное	Видны загрязнения или небольшие пятна	<ul style="list-style-type: none"> ■ Футболки, рубашки или блузки, со следами пота или носившиеся несколько раз ■ Полотенца или простыни, которые использовались в течение одной недели
Сильное	Отчетливо видимые загрязнения или пятна	Кухонные полотенца, детская одежда, рабочая одежда

Символы на этикетках по уходу за изделиями

Символы указывают на рекомендованную программу, а цифры в символах – на максимальную рекомендуемую температуру стирки.

Символ	Стирка	Рекомендуемая программа
	Обычная	Хлопок
	Бережная	Синтетика
	Особо бережная	Тонкое бельё/шёлк для ручной стирки
	Ручная стирка	Шерсть
	Не предназначено для машинной стирки	–

Совет: Подробную информацию о символах по уходу см. www.ginetex.ch.

Моющие средства и средства по уходу

Правильный выбор и использование моющих средств и средств по уходу позволят защитить прибор и бельё. Можно использовать все моющие средства и средства по уходу, подходящие для бытовых стиральных машин.

Указание: Для безопасной эксплуатации прибора обратите внимание на информацию по теме Безопасность → Стр. 4.

Информация производителя об использовании и дозированию приведена на упаковке.

Указания

- Жидкие моющие средства должны стекать в машину самостоятельно
- Не смешивайте различные жидкие моющие средства
- Не смешивайте моющее средство и кондиционер
- Не используйте средства с истекшим сроком годности, а также сильно загустевшие продукты
- Не применяйте агрессивные и выделяющие газы средства, а также средства, содержащие растворители (например, жидкий отбеливатель)
- Экономно применяйте красители, соли разъедают поверхности из нержавеющей стали
- Ни в коем случае не используйте обесцвечивающие средства

Рекомендации по моющим средствам

Эта информация поможет правильно подобрать моющее средство для текстильных изделий.

Моющее средство	Текстильные изделия	Программа	Температура
Универсальное моющее средство с оптическими отбеливающими веществами	Стойкие к кипячению белые текстильные изделия из хлопка или льна	Хлопок	от холодной до 90 °C
Средство для стирки цветного белья без отбеливателя и оптических отбеливающих веществ	Стойкие к кипячению цветные текстильные изделия из хлопка или льна	Хлопок	от холодной до 60 °C
Средство для цветного/тонкого белья без оптических осветлителей	Цветные текстильные изделия из легких в уходе тканей, синтетики	Синтетика	от холодной до 60 °C
Средство для стирки тонкого белья	Деликатные тонкие текстильные изделия из шёлка или вискозы	Тонкое бельё/шёлк	от холодной до 40 °C
Средство для стирки шерсти	Шерсть	Шерсть	от холодной до 40 °C

Совет: Вы найдете большое количество дополнительной информации о бытовых средствах для стирки, ухода и очистки на www.cleanright.eu.

Дозирование моющего средства

Правильное дозирование моющего средства позволит получить оптимальный результат стирки и сэкономить ресурсы.

Дозирование моющего средства определяется:

- количеством белья

- степенью загрязнения
- жёсткостью воды

Данные о жёсткости воды можно получить от местной водоснабжающей организации или определить с помощью измерителя жёсткости воды.

Жёсткость воды

Диапазон жёсткости	Общая жёсткость в ммоль/л	Немецкий градус жёсткости в °dH
Мягкая (I)	0 - 1,5	0 - 8,4
Средняя (II)	1,5 - 2,5	8,4 - 14
Жёсткая (III)	выше 2,5	выше 14

Пример информации на этикетке моющего средства

Эти примеры даны для стандартной загрузки 4-5 кг.

Загрязнение	Лёгкое	Обычное	Сильное
Жёсткость воды: мягкая/средняя	40 мл	55 мл	80 мл
Жёсткость воды: жёсткая/очень жёсткая	55 мл	80 мл	105 мл

Соблюдайте указания производителя по дозируемому количеству, приведенные на упаковке.

- При дозировании вручную адаптируйте дозируемое количество к фактическому объёму загрузки.
- Если активировано интеллектуальное дозирование, адаптировать дозируемое количество к фактическому объёму загрузки не требуется. Количество моющего средства и кондиционера автоматически рассчитывается по базовому дозируемому количеству → Стр.44 и распознанной загрузке.

Установленное базовое дозируемое количество должно всегда соответствовать дозируемому количеству для загрузки 4,5 кг.

Стандартное управление

Здесь вы узнаете основную информацию об управлении вашим прибором.

Включить прибор

- ▶ Нажмите  .

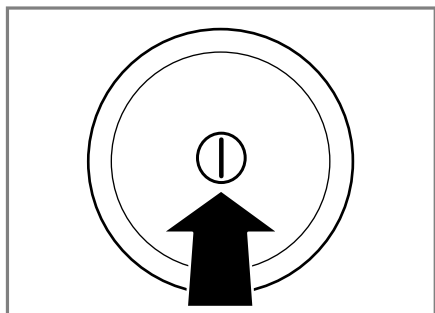

Включение прибора может занять несколько секунд.

- ✓ Прибор выполняет проверку кюветы для мощного средства с ощутимым звуком.

→ "Шумы", Стр.65

Указание: После открывания и закрывания сушильной машины, а также после запуска программы, включается подсветка барабана прибора. Подсветка гаснет автоматически.

Установка программы

1. Установите переключатель программ на требуемую программу → Стр.28.

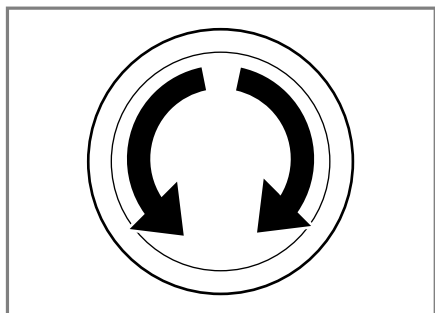

2. При необходимости скорректируйте установки → Стр.40.

Корректировка установок для программы

В зависимости от программы и динамики ее выполнения можно настраивать или активировать и деактивировать установки.

Указание: Обзор всех установки для программы:

→ "Клавиши", Стр.25

Необходимое условие: Программа установлена.

- ▶ Скорректируйте установки.

Выбранные установки не сохраняются постоянно для программы.

Указание: Установка сохраняется при активации или деактивации интеллектуальной системы дозирования.

Загрузка белья

Указания

- Для безопасной эксплуатации прибора обратите внимание на информацию по теме Безопасность → Стр.4.
- Для предотвращения сминания учитывайте максимальную загрузку программы → Стр.28.

Необходимое условие: Приготовьте и рассортируйте бельё.

→ "Стирка", Стр.36

1. Откройте дверцу.

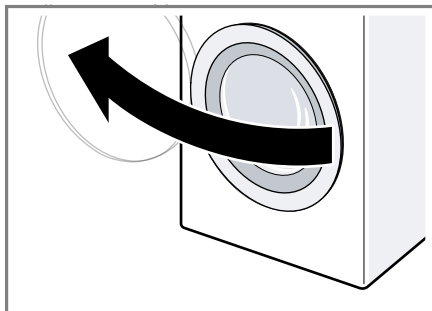

2. Убедитесь, что барабан пуст.

3. Расправьте и загрузите бельё в барабан.
4. **Указание:** Убедитесь, что бельё не зажато дверцей.
Закройте дверцу.

Загрузка моющих средств и средств по уходу

Для программ, в которых интеллектуальное дозирование невозможно или выполняется по желанию, можно добавлять в ячейку подходящее моющее средство вручную.

Указание: Для безопасной эксплуатации прибора обратите внимание на информацию по теме Безопасность → Стр.4.

Совет: В дополнение к интеллектуальному дозированию в ячейку для дозирования вручную можно добавить другое средство по уходу за бельём, например, соль для выведения пятен, средство для подкрахмаливания или отбеливатель. Не добавляйте дополнительное моющее средство в ячейку для дозирования вручную для предотвращения передозировки или пенообразования.

Необходимое условие: Узнайте об оптимальном дозировании моющих средств и средств по уходу. → Стр.38

1. Выдвиньте кювету для моющих средств.
2. Добавьте моющее средство.
→ "Кювета для моющих средств", Стр.20
3. При необходимости добавьте средство по уходу.
4. Задвиньте кювету для моющих средств на место.

Запуск программы

Указание: Если вы хотите изменить время до окончания программы, сначала задайте время для установки «Завершение через».

- ▶ Нажмите на ▷▢▢.
- ✓ Барабан вращается, и выполняется контроль загрузки, которое может занять до 2 минут. После этого начинается поступление воды.
- ✓ На дисплее отображается продолжительность программы или установка времени «Завершение через».
- ✓ По окончании программы на дисплее отображается: **End**.

Замачивание белья

Можно замочить бельё в машине перед стиркой, приостановив программу.

Указание: Дополнительное моющее средство не требуется. Для стирки будет использован раствор моющего средства.

1. Запустите программу.
2. Чтобы приостановить программу, примерно через 10 минут нажмите ▷▢▢.
3. Чтобы продолжить программу, по истечении периода замачивания нажмите ▷▢▢.

Дозагрузка белья

Указание: Для безопасной эксплуатации прибора обратите внимание на информацию по теме Безопасность → Стр.4.

1. Нажмите на ▷▢▢.
Прибор приостанавливает работу и проверяет, можно ли добавить или вынуть бельё. Учитывайте статус программы.
→ "Дисплей", Стр.21
2. Добавьте или выньте бельё.
3. Закройте дверцу.
4. Нажмите на ▷▢▢.

Отмена программы

После запуска программу можно отменить в любое время.

Указание: Для безопасной эксплуатации прибора обратите внимание на информацию по теме Безопасность → Стр.4.

1. Нажмите на ▷|||.
2. Откройте дверцу.

При высоком уровне воды и высокой температуре дверца остаётся закрытой согласно требованиям безопасности.

- При высокой температуре запустите программу **Полоскание** 🧺.
- При высоком уровне воды запустите программу ⏻ **Отжим** или **Слив** 🚰.

3. Выньте бельё.

Продолжение программы без полоскания

1. Выберите программу ⏻ **Отжим** или **Слив** 🚰.
2. Нажмите на ▷|||.

Извлечение белья

Указание: Для безопасной эксплуатации прибора обратите внимание на информацию по теме Безопасность → Стр.4.

1. Откройте дверцу.
2. Выньте бельё.

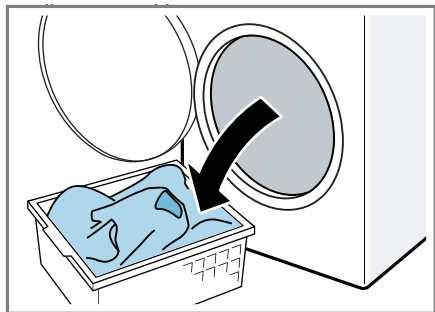

Выключение прибора

1. Нажмите на ①.

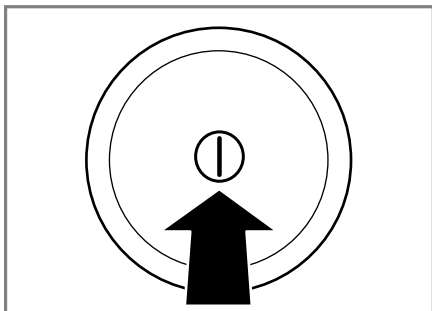

2. Вытрите резиновую манжету насухо и удалите посторонние предметы.

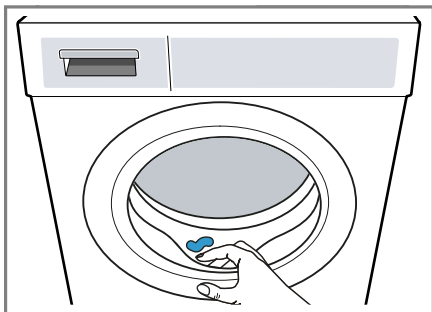

3. Оставьте дверцу и кювету для моющих средств открытыми, чтобы остатки воды высохли.

Блокировка для безопасности детей

Защитите свой прибор от случайного использования органов управления.



Включение блокировки для безопасности детей

- ▶ В течение 3 секунд удерживайте нажатыми обе клавиши ⏻ **3 сек..**
- ✓ На дисплее отображается 🚫.
- ✓ Органы управления заблокированы.

- ✓ Блокировка для безопасности детей остается активированной даже после выключения прибора.

Деактивация блокировки для безопасности детей

Необходимое условие: Для деактивации блокировки для безопасности детей потребуется включить прибор.

- ▶ В течение 3 секунд удерживайте нажатыми обе клавиши  **3 сек.**
Чтобы не отменить запущенную программу, переключатель программ должен стоять на исходной программе.
- ✓ На дисплее погаснет .

Интеллектуальная система дозирования

Ваш прибор оснащён интеллектуальной системой дозирования для жидких моющих средств и кондиционера. В зависимости от программы и установок оптимальное количество жидкого моющего средства и кондиционера дозируется автоматически. Интеллектуальное дозирование по умолчанию активировано во всех предусмотренных для этого программах → *Стр.28* и может устанавливаться индивидуально. Во всех прочих программах можно добавлять моющее средство вручную. → *"Загрузка моющих средств и средств по уходу", Стр.41*

Заполнение дозатора

Указание

Для использования интеллектуального дозирования потребуется заполнить дозаторы.



- Заполняйте дозаторы только подходящими моющими средствами и средствами по уходу → *Стр.38*.

- При замене жидкого моющего средства или кондиционера предварительно опорожните и очистите дозаторы. → *"Очистка кюветы для моющих средств", Стр.51*
- Если нужно использовать оба дозатора для жидких моющих средств, установите внутрь дозатора → *Стр.44*.

Необходимое условие:  /  мигает.

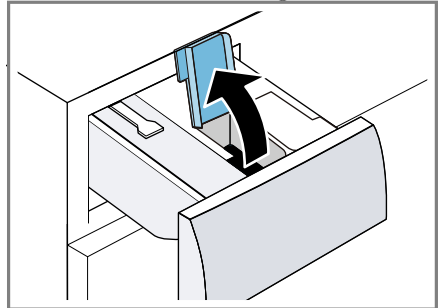
1. Выдвиньте кювету для моющих средств.
2. Откройте крышку для заполнения.



3. Заполните жидким моющим средством  и кондиционером  соответствующие дозаторы. → *"Кювета для моющих средств", Стр.20*

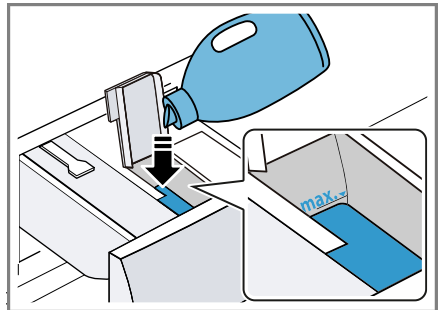

4. Закройте крышку для заполнения.

Указание: Во избежание пересыхания или высыхания моющего средства не оставляйте крышку для заполнения надолго открытой.

5. Задвиньте кювету для моющих средств на место.
6. Отрегулируйте базовое дозируемое количество → Стр.44.





Содержимое дозатора

По умолчанию установлен дозатор для кондиционера ☒. В качестве альтернативы можно использовать дозатор для второго жидкого моющего средства ☑.

Указания

- В случае изменения содержимого дозатора базовое дозируемое количество для этого дозатора будет сброшено.
- Если вы используете оба дозатора для жидкого моющего средства, потребуется выбрать дозатор, который будет использоваться при стирке.

Изменение содержимого дозатора

1. В течение 3 секунд удерживайте нажатой .
2. Для установки  нажмите .
 - ✓ На дисплее отображается .
3. Для установки ☒ повторно нажмите .
4. Немного подождите, пока завершится настройка.

Базовое дозируемое количество



Предварительно установленное базовое дозируемое количество для жидкого моющего средства и кондиционера можно изменить.

Базовое дозируемое количество зависит от инструкций производителя моющего средства, жесткости воды и степени загрязнения белья.

Базовое дозируемое количество всегда должно быть равно дозируемому количеству для стандартной загрузки 4,5 кг.
→ "Дозирование моющего средства", Стр.39

Регулировка базового дозируемого количества

Вы можете отрегулировать базовое дозируемое количество отдельно для каждого из двух дозаторов.

1. В течение 3 секунд удерживайте нажатой .
 - ✓ На дисплее отображается базовое дозируемое количество для .
2. Для изменения установки нажмите .
3. Немного подождите, пока завершится настройка.

Указание: Для изменения базового дозируемого количества ☒ повторите операции .

Home Connect

Данный прибор можно подключить к домашней сети связи. Соедините прибор с мобильным оконечным устройством, чтобы управлять функциями прибора через приложение Home Connect, изменять базовые установки и контролировать текущее рабочее состояние. Сервис Home Connect имеется не во всех странах. Возможность использования функции Home Connect зависит от наличия сервиса Home Connect в вашей стране. Информацию об этом вы найдете здесь: www.home-connect.com.

- → "Подключение прибора к домашней сети WLAN (Wi-Fi) с функцией WPS", Стр.45
- → "Подключение прибора к домашней сети WLAN (Wi-Fi) без функции WPS", Стр.45

Приложение Home Connect поможет вам пройти весь процесс регистрации. При выполнении настроек следуйте указаниям в приложении Home Connect.

Советы

- Соответствующая информация содержится в прилагаемой документации Home Connect.
- Соблюдайте также указания, приведенные в приложении Home Connect.

Указания

- Соблюдайте изложенные в данной инструкции правила техники безопасности, в том числе при управлении прибором через приложение Home Connect.
→ "Безопасность", Стр.4
- Приоритетным является управление на самом приборе. В этом случае одновременное управление через приложение Home Connect невозможно.



Настройки Home Connect

Выполните настройку Home Connect в соответствии с вашими потребностями. Настройки Home Connect вы найдете в меню базовых установок вашего прибора. Перечень настроек, отображаемых на дисплее, зависит от того, установлено ли приложение Home Connect и соединен ли прибор с домашней сетью.



Подключение прибора к домашней сети WLAN (Wi-Fi) с функцией WPS

Используйте функцию WPS своего роутера, чтобы легко и просто подключить прибор к домашней сети.

Необходимое условие: Если роутер вашей домашней беспроводной сети поддерживает функцию WPS, вы можете автоматически подключить прибор к вашей домашней сети WLAN (Wi-Fi).

1. В течение 3 секунд удерживайте нажатой .
- ✓ На дисплее отображается **Aut**.
2. Нажмите на .
3. В течение 2 минут нажмите кнопку WPS на роутере.

Следуйте указаниям в документации к вашему роутеру.

- ✓ На дисплее мигает .
- ✓ Прибор пытается установить подключение к домашней сети WLAN.
- ✓ Если на дисплее отображается , и горит , прибор подключен к домашней сети.

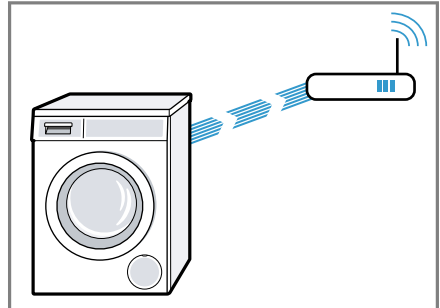



4. Если на дисплее отображается **Err**, прибор не подключен к домашней сети.
 - Проверьте, находится ли ваш прибор в зоне действия домашней беспроводной сети.
 - Повторно подключите прибор к домашней сети WLAN (Wi-Fi) с функцией WPS.
5. Подключите прибор к приложению Home Connect. → Стр.46

Подключение прибора к домашней сети WLAN (Wi-Fi) без функции WPS

Если роутер вашей домашней беспроводной сети не поддерживает функцию WPS, вам потребуется подключить прибор к вашей домашней сети WLAN (Wi-Fi) вручную. Прибор на непродолжи-

тельное время создает собственную сеть WLAN. Вы можете подключить мобильное устройство к сети WLAN и перенести информацию о домашней сети WLAN (Wi-Fi) на свой прибор.



Необходимое условие: Приложение Home Connect открывается, и вы входите в систему.

1. Нажмите  и удерживайте не менее 3 секунд.
- ✓ На дисплее отображается **Aut**.
2. Установите программу в положение 2.
- ✓ На дисплее отображается **SAP**.
3. Нажмите на .
- ✓ На дисплее мигает .
- ✓ Прибор создает собственную сеть WLAN с именем сети (SSID) HomeConnect.

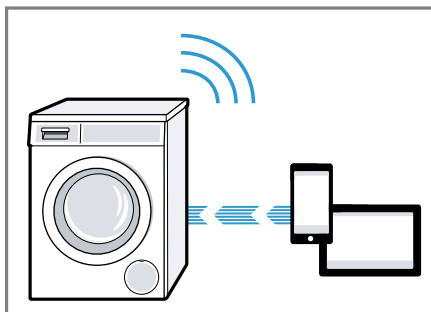

4. На мобильном устройстве вызовите настройки WLAN.
Подключите мобильное устройство к сети WLAN HomeConnect и введите пароль WLAN (Key) HomeConnect.
- ✓ Ваше мобильное устройство подключается к прибору. Процесс подключения может продлиться до 60 секунд.





5. Откройте приложение Home Connect на мобильном устройстве и следуйте указаниям в приложении.
6. В приложении Home Connect введите имя сети (SSID) и пароль (Key) для вашей домашней сети.
7. Следуйте указаниям в приложении Home Connect для подключения прибора.
- ✓ Если на дисплее отображается , и горит , прибор подключен к домашней сети.
8. Если на дисплее отображается **Err**, прибор не подключен к домашней сети.
 - Проверьте, находится ли ваш прибор в зоне действия домашней беспроводной сети.
 - Повторно подключите прибор к домашней сети WLAN (Wi-Fi) с функцией WPS.
9. Подключите прибор к приложению Home Connect → Стр.46.

Подключение прибора к приложению Home Connect

Необходимые условия



- Прибор подключен к домашней сети WLAN (Wi-Fi).
 - Приложение Home Connect открывается, и вы входите в систему.
1. Установите программу в положение 3.
 - ✓ На дисплее отображается **APP**.

2. Нажмите на .
- ✓ Прибор подключается к приложению Home Connect.
3. Если прибор отображается в приложении Home Connect, выполните последние шаги в приложении Home Connect.
- ✓ Если на дисплее отображается , прибор подключен к приложению Home Connect.

Подключение прибора к Energy Manager

При подключении прибора к интеллектуальной системе энергосбережения (Energy Manager) оптимизируется расход электроэнергии. Прибор запускается только в том случае, если ваша домашняя фотогальваническая установка производит достаточно энергии, или тариф на электроэнергию выгоден.

Необходимые условия





- Интеллектуальная система энергосбережения (Energy Manager) требует использования стандарта связи заводской инициативы EEBus.
 - В руководстве по эксплуатации интеллектуальной системы энергосбережения (Energy Manager) описан порядок подключения вашего прибора к интеллектуальной системе энергосбережения (Energy Manager).
1. В течение 3 секунд удерживайте нажатой .
 - ✓ На дисплее отображается **Aut**.
 2. Установите программу в положение 7.
 - ✓ На дисплее отображается **EnG**.
 3. Нажмите .
 - ✓ Прибор подключается к интеллектуальной системе энергосбережения (Energy Manager).
 - ✓ Если подключение к Energy Manager выполнено успешно, на дисплее отображается .

4. Если необходим запуск прибора с помощью интеллектуальной системы энергосбережения (Energy Manager), активируйте Flexstart.
→ "Активация Flexstart", Стр.47

Активация Flexstart

Активируйте Flexstart, чтобы интеллектуальная система энергосбережения (Energy Manager) смогла запустить прибор, если ваша домашняя фотогальваническая установка производит достаточно энергии, или тариф на электроэнергию выгоден.

Необходимое условие: Интеллектуальная система энергосбережения (Energy Manager) может запустить прибор только в том случае, если она и прибор подключены друг к другу.

1. Задайте требуемую программу.
2. Нажмите -  + и установите временной интервал.
3. Нажмите на .
4. Нажмите на .
- ✓ На дисплее отображается , и Flexstart активируется. Прибор ожидает запуска через интеллектуальную систему энергосбережения (Energy Manager).
- ✓ Если значение времени на дисплее меняется, например, на 8 часов, значит, интеллектуальная система энергосбережения (Energy Manager) установила тот момент времени, когда она сможет запустить прибор.
- ✓ Если интеллектуальная система энергосбережения (Energy Manager) не запускает прибор в течение установленного времени, программа всё равно запустится до истечения установленного временного интервала. Программа завершится по истечении временного интервала.



Указание

В целях безопасности FlexStart деактивируется при следующих условиях:

- Нажата  .
- Открыта дверца.
- Прибор выключен.
- Отключение электроэнергии.



Включение Wi-Fi на приборе

Указание: Расход энергии увеличивается по сравнению со значениями, указанными в таблице значений расхода, при активации Wi-Fi.

1. В течение 3 секунд удерживайте нажатой  .
2. Установите программу в положение 4.
 - ✓ На дисплее отображается **Con** .
3. Нажимайте  , пока на дисплее не появится **On** .
 - ✓ Wi-Fi включен.

Указание: Если включен Wi-Fi, прибор не будет автоматически выключаться.



Выключение Wi-Fi на приборе

1. Нажмите  и удерживайте не менее 3 секунд.
2. Установите программу в положение 4.
 - ✓ На дисплее отображается **Con** .
3. Нажимайте  , пока на дисплее не появится **OFF** .
 - ✓ Wi-Fi выключен.

Указание: Если Wi-Fi выключен, но прибор ранее был подключен к вашей домашней сети, при повторном включении Wi-Fi подключение будет автоматически восстановлено.



Обновление ПО

Необходимое условие: На дисплее отображается **UdP**.

1. В течение 3 секунд удерживайте нажатой  .
2. Установите программу в положение 6.
 - ✓ На дисплее появляется **UPd** .
3. Нажмите  .
 - ✓ Устанавливается обновление ПО.
 - ✓ Когда на дисплее отображается **Окончание**, обновление ПО установлено.

Указание: Обновление ПО может занять несколько минут. Не выключайте прибор, пока не завершится обновление.

Сброс настроек сети на приборе

1. Нажмите  и удерживайте не менее 3 секунд.
2. Установите программу в положение 5.
 - ✓ На дисплее отображается **rES** .
3. Нажмите  .
 - ✓ На дисплее отображается **YES** .
4. Нажмите  .
 - ✓ Настройки сети возвращаются к исходным.
 - ✓ Когда на дисплее отображается **Окончание** настройки сети обновлены до исходных.

Совет: Если вы захотите снова управлять прибором через приложение Home Connect, потребуется повторно подключить прибор к домашней сети и приложению Home Connect.

Дистанционная диагностика

В случае вашего обращения с запросом, сервисная служба может получить доступ к вашему прибору посредством дистанционной диагностики Home Connect,

если ваш прибор подключен к серверу, а удаленная диагностика доступна в стране пользователя.

Совет: Для получения дополнительной информации и указаний по доступу к удаленной диагностике в вашей стране см. раздел Сервис / Поддержка на местном веб-сайте: www.home-connect.com

Защита данных

Соблюдайте указания по защите данных. При первом соединении прибора с домашней сетью, имеющей выход в интернет, прибор передает на сервер Home Connect данные следующих категорий (первоначальная регистрация).

- Однозначный идентификатор прибора (состоящий из кодовых номеров прибора и адреса MAC установленного модуля связи Wi-Fi).
- Сертификат безопасности модуля связи Wi-Fi (для информационно-технической защиты соединения).
- Текущие версии программного и аппаратного обеспечения вашего бытового прибора.
- Статус предыдущего восстановления заводских настроек, если оно выполнялось.

Первоначальная регистрация является этапом подготовки к пользованию функциями Home Connect; необходимость в ней возникает лишь однократно, при первом использовании функций Home Connect.

Указание: Примите во внимание, что пользование функциями Home Connect возможно только при наличии связи с приложением Home Connect. Информацию о защите данных можно найти в приложении Home Connect.

Сертификат соответствия

Настоящим компания заявляет BSH Hausgeräte GmbH, что прибор с функциями Home Connect соответствует основным требованиям и другим соответствующим положениям директивы 2014/53/EU.

Полный текст RED сертификата соответствия имеется на интернет-сайте www.siemens-home.bsh-group.com на странице с описанием вашего прибора в разделе дополнительной документации.



Полоса частот 2,4 ГГц: 100 мВт макс.
Полоса частот 5 ГГц: 100 мВт макс.



BE	BG	CZ	DK	RU	EE	IE	EL
ES	FR	HR	IT	CY	LV	LT	LU
HU	MT	NL	AT	PL	PT	RO	SI
SK	FI	SE	UK	NO	CH	TR	

5 ГГц WLAN (Wi-Fi): только для использования в помещениях.

Базовые установки

Вы можете отрегулировать прибор согласно вашим потребностям.

Обзор базовых установок

Здесь приведен обзор базовых установок прибора.

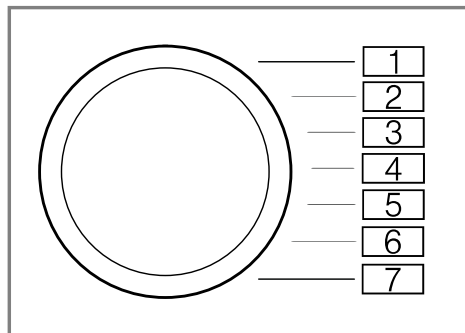



Базовая установка	Положение программы	Значение	Описание
Сигнал окончания	2	0 (выкл) 1 (тихий) 2 (средний) 3 (громкий) 4 (очень громкий)	Установка громкости сигнала по окончании программы.
Сигнал кнопок	3	0 (выкл) 1 (тихий) 2 (средний) 3 (громкий) 4 (очень громкий)	Установка громкости сигнала при нажатии клавиш.
Напоминание об очистке барабана	4	On (вкл) OFF (выкл)	Активировать или деактивировать напоминание об очистке барабана.

Изменение базовых установок

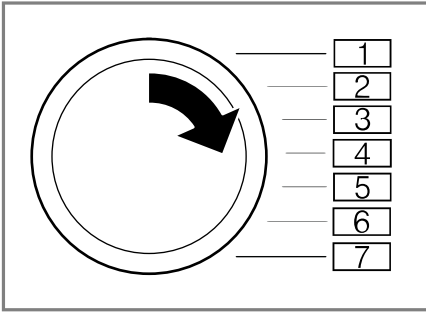
1. Поверните переключатель программ в положение 1.



2. Нажмите на  и одновременно поверните переключатель программ в положение 2.
- ✓ На дисплее отображается текущее значение.
3. Поверните переключатель программ в нужное положение.
4. Для изменения значения нажмите -  + .
5. Чтобы сохранить изменения, выключите прибор.

Очистка и уход

Для долговременной исправной работы прибора требуется его тщательная очистка и уход.

Советы по уходу за прибором

Для поддержания прибора в работоспособном состоянии следуйте советам по обслуживанию прибора.

Корпус прибора и панель управления следует протирать влажной тканью.	Детали прибора остаются чистыми и гигиеничными.
--	---

Немедленно удаляйте любые остатки моющих и распыленных средств, а также грязь.	Свежие отложения легче поддаются полному удалению.
--	--

После использования оставьте открытой дверцу прибора и кювету для моющих средств.	Это позволит остаткам воды высохнуть и уменьшит образование запахов в приборе.
---	--

Очистка барабана

Если вы часто стираете при температуре 40 °С и ниже или долго не пользуетесь прибором, очистите барабан.

- ▶ Выполните программу  **Очистка барабана** без белья. Используйте универсальное моющее средство.

Очистка кюветы для моющих средств

В случае замены моющего средства или загрязнения кюветы для моющего средства очистите кювету и насос-дозатор интеллектуальной системы дозирования,

Указание: Для безопасной эксплуатации прибора обратите внимание на информацию по теме Безопасность → Стр.4.

1. Выключите прибор.
2. Выдвиньте кювету для моющих средств.
3. Прижмите вставку и полностью извлеките кювету.

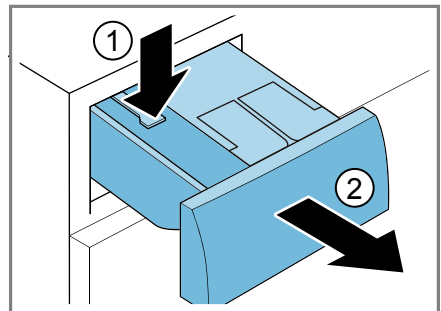

4. Извлеките насос-дозатор.

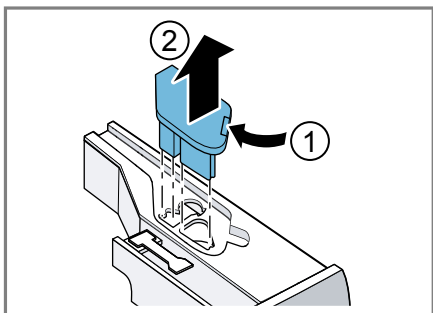

5. Расфиксируйте крышку кюветы для моющих средств и снимите ее.

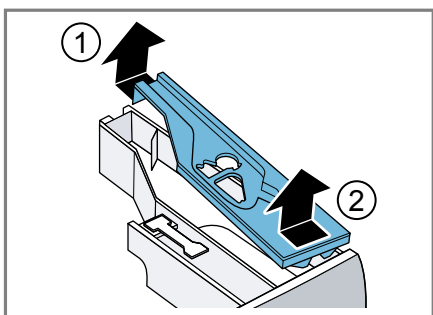

6. Опорожните кювету для моющих средств.

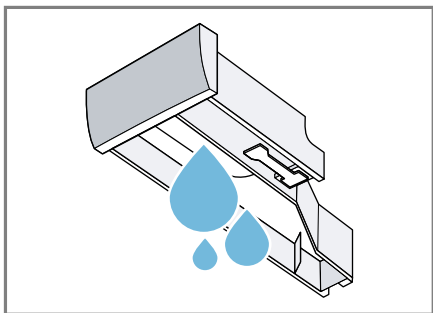

7. **ВНИМАНИЕ!** Насос-дозатор содержит электрические компоненты.

- ▶ Не мойте насос-дозатор в посудомоечной машине и не погружайте в воду.
- ▶ Защищайте электрические соединения на задней стенке от влаги, моющих средств и остатков кондиционера.

Очищайте насос-дозатор только влажной салфеткой.

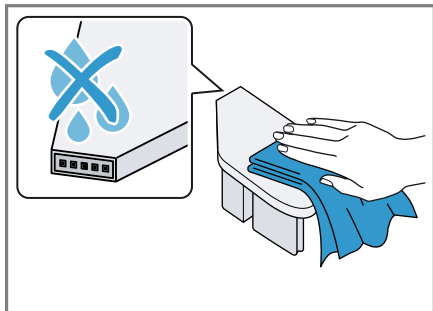

8. Очищайте кювету для моющих средств и крышку мягкой влажной тканью или ручным душем.

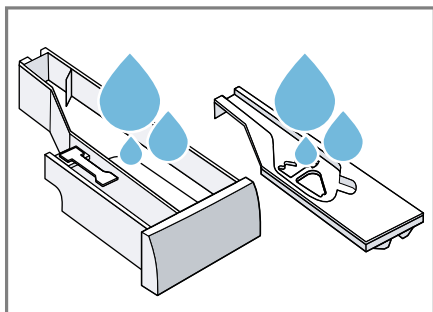

9. Просушите и установите на место кювету для моющих средств, крышку и насос-дозатор.

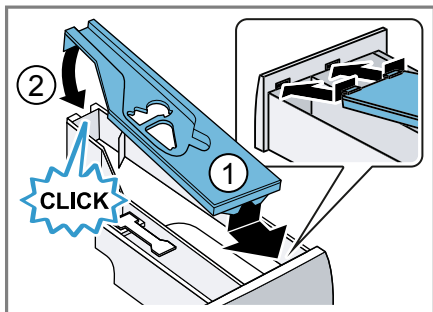

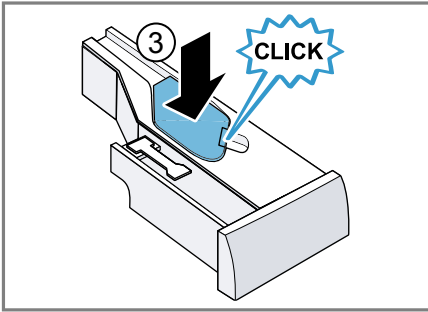

10. Очистите корпус кюветы для моющих средств в приборе.

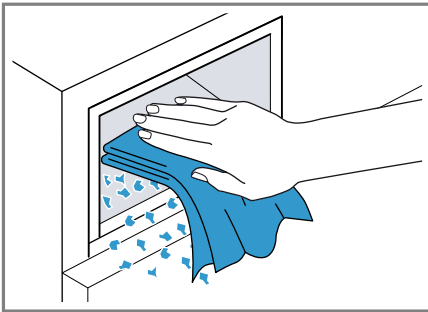

11. Задвиньте кювету для моющих средств на место.

Удаление накипи

В случае правильного дозирования моющего средства удаление накипи из прибора не потребуется. Если все же нужно использовать средства для удаления накипи, следуйте инструкциям производителя.

ВНИМАНИЕ!

Использование неподходящих средств для удаления накипи, например, предназначенных для кофемашин, может повредить прибор.

- ▶ Используйте для этого прибора только средства для удаления накипи, доступные на сайте производителя или в сервисной службе.

Очистка откачивающего насоса

Очистите откачивающий насос в случае неисправности, например, засорения или дребезга.

Осушение откачивающего насоса

Указание: Для безопасной эксплуатации прибора обратите внимание на информацию по теме Безопасность → Стр.4.

1. Закройте водопроводный кран.
2. Выключите прибор.
3. Отсоедините вилку сетевого кабеля прибора от электросети.
4. Откройте дверцу для технического обслуживания.

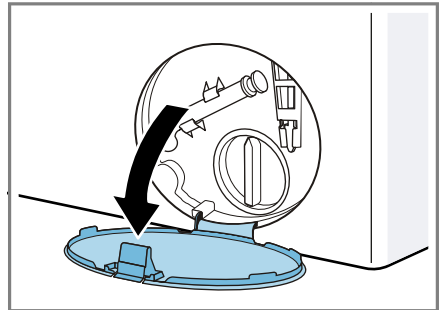

5. Снимите дверцу для технического обслуживания.

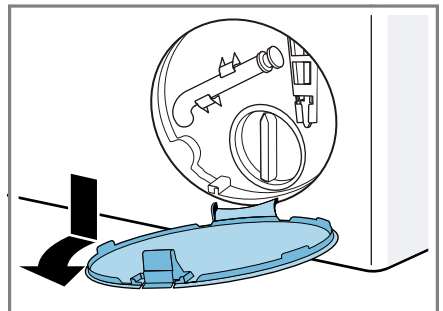

6. Подставьте ёмкость под отверстие.

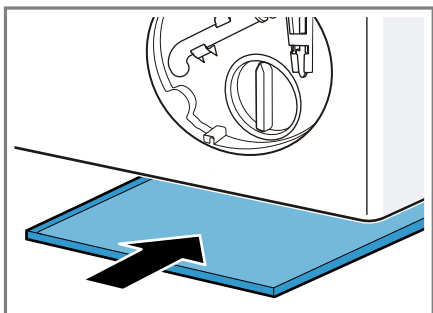

7. Выньте сливной шланг из держателя.

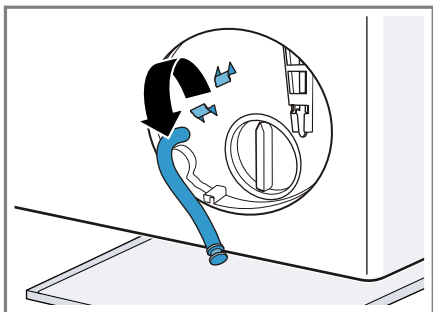

8. **⚠ ОСТОРОЖНО - Опасность ошпаривания!** Во время стирки при высокой температуре раствор моющего средства сильно нагревается.
- ▶ Не прикасайтесь к горячему раствору моющего средства.

Для слива раствора моющего средства в ёмкость снимите крышку.

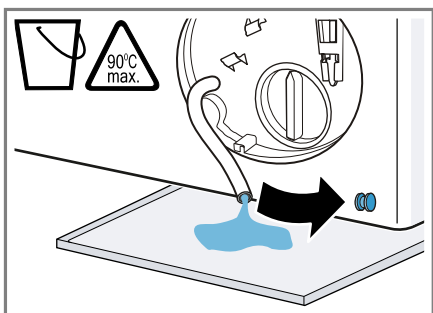

9. Прижмите крышку.

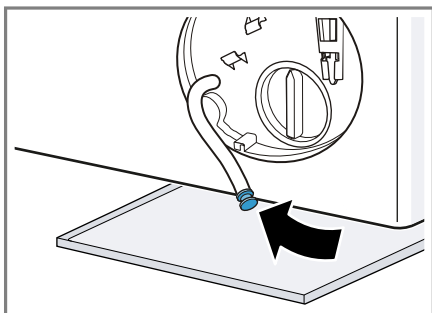

10. Вставьте откачивающий шланг в держатель.

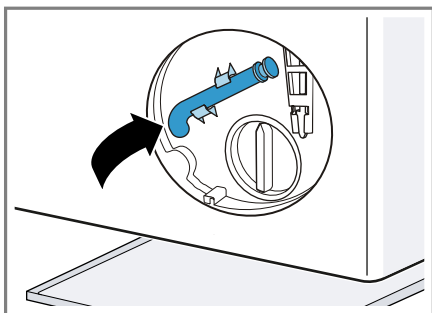

Очистка откачивающего насоса

Указание: Для безопасной эксплуатации прибора обратите внимание на информацию по теме Безопасность → Стр.4.

Необходимое условие: Откачивающий насос пуст. → Стр.53

1. Поскольку в откачивающем насосе может оставаться вода, откручивайте крышку насоса с осторожностью.
 - Значительное загрязнение может привести к залипанию фильтрующего элемента в корпусе насоса. Удалите загрязнения и извлеките фильтрующий элемент.

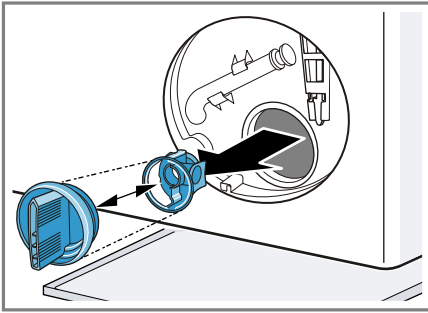

2. Очистите внутреннюю поверхность, резьбу крышки насоса и корпус насоса.

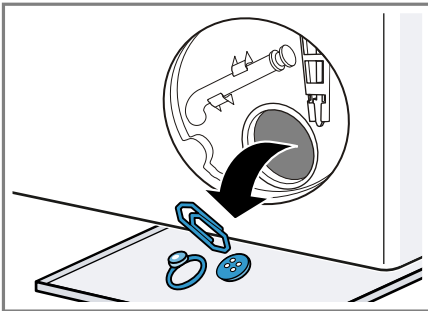

3. Убедитесь, что лопастное колесо откачивающего насоса проворачивается.
4. Установите на место крышку насоса.

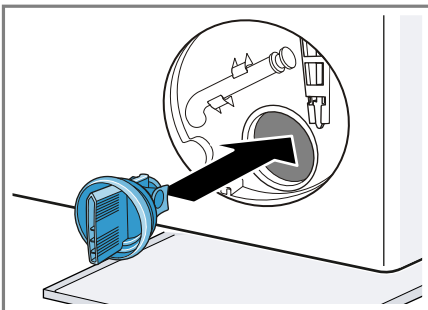

Убедитесь, что компоненты крышки насоса плотно состыкованы.

5. Закрутите крышку насоса.

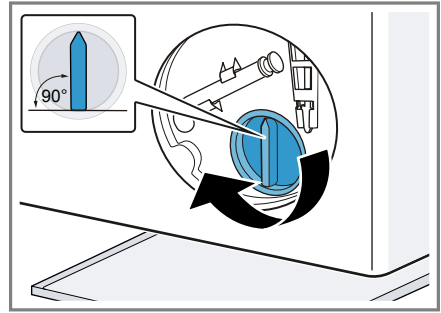

Ручка крышки насоса должна находиться в вертикальном положении.

6. Установите и зафиксируйте дверцу для технического обслуживания.

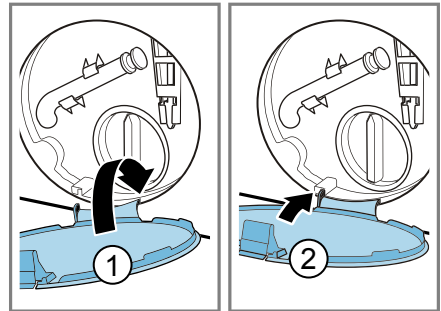

7. Закройте дверцу для технического обслуживания.

Очистка сливного шланга в месте подсоединения к сифону

Если сливной шланг в месте подсоединения к сифону загрязнен, или раствор моющего средства не откачивается, необходимо выполнить очистку.

1. Выключите прибор.
2. Отсоедините вилку сетевого кабеля прибора от электросети.
3. Ослабьте хомут для шланга и осторожно выньте сливной шланг.

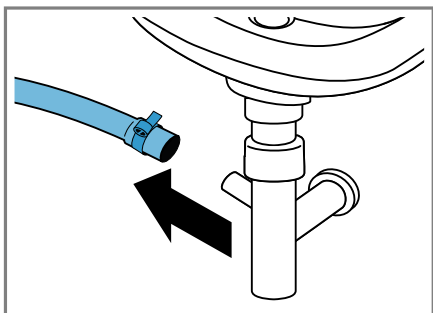

Остатки воды могут вытечь.

4. Очистите сливной шланг и патрубок сифона.

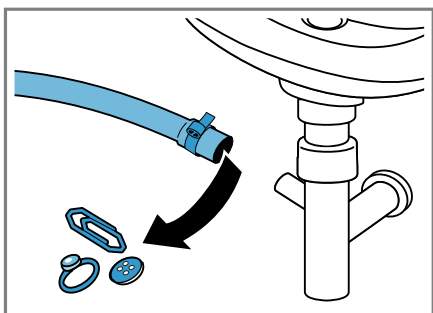

5. Подсоедините сливной шланг и зафиксируйте место соединения хомутом.

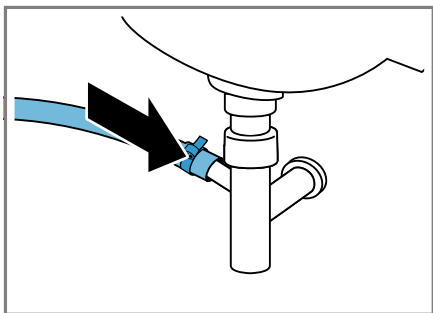

Очистка фильтра в шланге для подачи воды

Очищайте сетчатый фильтр в линии подачи воды в случае засорения или низкого давления воды.

Опорожнение шланга подачи воды

Для очистки сетчатого фильтра предварительно опорожните шланг подачи воды.

1. Закройте водопроводный кран.
2. Выберите программу **Хлопок** .
3. Запустите программу и оставьте выключаться в течение прим. 70 секунд.
4. Выключите прибор.
5. Отсоедините вилку сетевого кабеля прибора от электросети.

Прочистите фильтр, установленный на водопроводном кране

Указание: Для безопасной эксплуатации прибора обратите внимание на информацию по теме Безопасность → Стр.4.

Необходимое условие: Шланг подачи воды пуст.

1. Отсоедините шланг подачи воды от водопроводного крана.

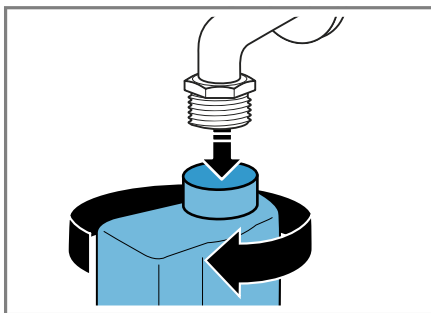

2. Очистите сетчатый фильтр с помощью щётки.

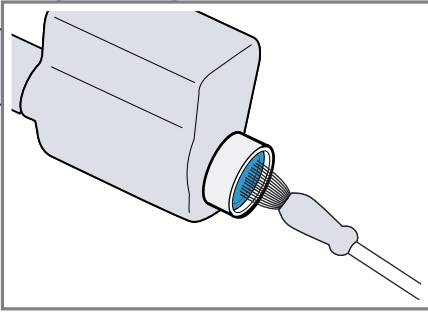

3. Подсоедините шланг для подачи воды и проверьте герметичность соединения.

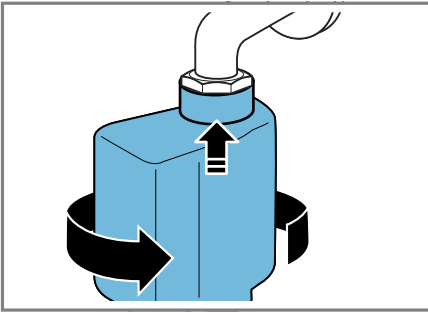

Устранение неисправностей

Вы можете самостоятельно устранить незначительные неисправности вашего прибора. Воспользуйтесь информацией из главы «Устранение неисправностей» перед обращением в сервисную службу. Это позволит избежать дополнительных расходов.

ПРЕДУПРЕЖДЕНИЕ

Опасность поражения электрическим током!

При неквалифицированном ремонте прибор может стать источником опасности.

- ▶ Ремонтировать прибор разрешается только квалифицированным специалистам.
- ▶ Для ремонта прибора можно использовать только оригинальные запчасти.
- ▶ Во избежание опасностей замена поврежденного сетевого кабеля данного прибора может быть выполнена только производителем или авторизованной им сервисной службой либо лицом, имеющим аналогичную квалификацию.











Код ошибки / индикация ошибки / сигнал

Неисправность	Причина	Устранение неисправности
Дисплей гаснет и мигает  .	Режим энергосбережения активен.	▶ Нажмите любую кнопку. ✓ Дисплей снова загорается.
"E:30 / -80"	Канализационная труба или сливной шланг засорены.	▶ Прочистите канализационную трубу или сливной шланг.
	Канализационная труба или сливной шланг перегнулись или засорены.	▶ Убедитесь, что сливной шланг и канализационная труба не перегнулись и не засорены.
	Засорён откачивающий насос.	▶ → "Очистка откачивающего насоса", Стр.53
	Сливной шланг подсоединен слишком высоко.	▶ Подсоедините сливной шланг на высоту не более 1 м. → "Технические характеристики", Стр.75
"E:36 / -25 / -26"	Засорён откачивающий насос.	▶ → "Очистка откачивающего насоса", Стр.53











Неисправность	Причина	Устранение неисправности
"E:10 / -00 / -10 / -20"	Насос интеллектуальной системы дозирования заблокирован.	<ol style="list-style-type: none"> 1. Выключите прибор. 2. Очистите насос-дозатор. → "Очистка кюветы для моющих средств", Стр.51 3. Если данная индикация появляется снова, обратитесь в сервисную службу. → "Сервисная служба", Стр.72 <p>Указание: Вы можете запустить программу стирки, если деактивируете интеллектуальную систему дозирования и будете осуществлять дозировку вручную. → "Клавиши", Стр.25</p>
"E:60 / -2B"	Система контроля дисбаланса прервала отжим вследствие неравномерного распределения белья в машине.	<p>▶ Заново распределите бельё в барабане.</p> <p>Указание: По возможности загрузите в барабан одновременно крупные и мелкие предметы белья. Бельё различного размера лучше распределяется в барабане во время отжима.</p>
	Низкое давление воды.	Устранение невозможно.
	Сетчатый фильтр в шланге для подачи воды засорен.	▶ Очистите сетчатый фильтр в линии подачи воды → Стр.56.
	Водопроводный кран закрыт.	▶ Откройте водопроводный кран.
	Шланг подачи воды согнут или пережат.	▶ Убедитесь, что шланг подачи воды не согнут и не пережат.
"E:35 / -10"	В поддоне скопилась вода.	<p>▶ Закройте водопроводный кран.</p> <p>▶ Обратитесь в сервисную службу. → "Сервисная служба", Стр.72</p>
	Прибор негерметичен.	▶ Закройте водопроводный кран.

Неисправность	Причина	Устранение неисправности
"E:35 / -10"		<ul style="list-style-type: none"> ▶ Обратитесь в сервисную службу. → "Сервисная служба", Стр.72
Кювета для моющих средств открыта.	Кювета для моющих средств задвинута не до упора.	<ul style="list-style-type: none"> ▶ Задвиньте кювету для моющих средств до упора.
	Насос-дозатор не установлен.	<ol style="list-style-type: none"> 1. Установите насос-дозатор в кювету для моющих средств. → "Очистка кюветы для моющих средств", Стр.51 2. Задвиньте кювету для моющих средств до упора.
Мигает ⚡.	Система контроля напряжения фиксирует недопустимое понижение напряжения.	<ul style="list-style-type: none"> ▶ Устранение неисправности невозможно. <p>Указание: После восстановления электроснабжения выполнение программы продолжится.</p>
Мигает •.	Понижение напряжения вызывает увеличение продолжительности программы.	Устранение невозможно.
	Слишком высокая дозировка моющего средства.	<ul style="list-style-type: none"> ▶ Срочные меры: разведите одну столовую ложку кондиционера в 0,5 л воды и залейте в левую ячейку (не подходит для функциональной одежды для активного отдыха и спорта и пуховых изделий!). ▶ Если активирована система интеллектуального дозирования, уменьшите базовое дозируемое количество → Стр.44. ▶ При дозировании вручную Уменьшите дозируемое количество моющего средства для следующей стирки с аналогичным объёмом загрузки.
Все остальные коды ошибок.	Неисправность в работе	<ul style="list-style-type: none"> ▶ Обратитесь в сервисную службу. → "Сервисная служба", Стр.72

Сбои в работе

Неисправность	Причина	Устранение неисправности
Прибор не работает.	Вилка сетевого кабеля не вставлена в розетку.	▶ Подключите прибор к электросети.
	Неисправен предохранитель.	▶ Проверьте предохранитель в блоке предохранителей.
	Сбой электропитания.	▶ Проверьте, работает ли освещение или другие приборы в помещении.
Не запускается программа.	Кнопка   не была нажата.	▶ Нажмите   .
	Дверца не закрыта.	1. Закройте дверцу. 2. Чтобы запустить программу, нажмите   .
	Активирована блокировка для безопасности детей.	▶ → <i>"Деактивация блокировки для безопасности детей", Стр.43</i>
	Установка -  + активирована.	▶ Проверьте, активирована ли установка -  + . → <i>"Клавиши", Стр.25</i>
	Бельё зажато дверцей.	1. Снова откройте дверцу. 2. Удалите зажатое бельё. 3. Закройте дверцу. 4. Чтобы запустить программу, нажмите   .
	Кювета для моющих средств задвинута не до упора.	▶ Задвиньте кювету для моющих средств до упора.
Насос интеллектуальной системы дозирования заблокирован.	1. Выключите прибор. 2. Очистите насос-дозатор. → <i>"Очистка кюветы для моющих средств", Стр.51</i> 3. Если данная индикация появляется снова, обратитесь в сервисную службу. → <i>"Сервисная служба", Стр.72</i>	

Указание: Вы можете запустить программу стирки, если деактивируете интеллектуальную си-

Неисправность	Причина	Устранение неисправности
Не запускается программа.		стему дозировки и будете осуществлять дозировку вручную. → "Клавиши", Стр.25
Дверца не открывается.	Установка  активирована.	▶ Установите программу, выберите опцию  Отжим или Слив  и нажав кнопку  . → "Продолжение программы без полоскания", Стр.42
	Слишком высокая температура.	▶ Подождите, пока температура немного снизится. ▶ → "Отмена программы", Стр.42
	Слишком высокий уровень воды.	▶ Запустите программу Слив  .
	Отключение электроэнергии.	▶ Откройте дверь при помощи функции аварийной разблокировки. → "Аварийная разблокировка", Стр.70
Не сливается раствор моющего средства.	Канализационная труба или сливной шланг засорены.	▶ Прочистите канализационную трубу или сливной шланг.
	Канализационная труба или сливной шланг перегнулись или засорены.	▶ Убедитесь, что сливной шланг и канализационная труба не перегнулись и не засорены.
	Засорён откачивающий насос.	▶ → "Очистка откачивающего насоса", Стр.53
	Установка  активирована.	▶ Установите программу, выберите опцию  Отжим или Слив  и нажав кнопку  . → "Продолжение программы без полоскания", Стр.42
	Сливной шланг подсоединен слишком высоко.	▶ Подсоедините сливной шланг на высоту не более 1 м. → "Технические характеристики", Стр.75
Вода не поступает. Моющее средство не смывается.	Кнопка  не была нажата.	▶ Нажмите  .

Неисправность	Причина	Устранение неисправности
Вода не поступает. Мощное средство не смывается.	Сетчатый фильтр в шланге для подачи воды засорен.	▶ Очистите сетчатый фильтр в линии подачи воды → <i>Стр.56.</i>
	Водопроводный кран закрыт.	▶ Откройте водопроводный кран.
	Шланг подачи воды согнут или пережат.	▶ Убедитесь, что шланг подачи воды не согнут и не пережат.
Многokrатное начало отжима.	Система контроля дисбаланса пытается устранить неравномерное распределение белья в машине, заново распределяя бельё.	▶ Не является неисправностью – никаких действий не требуется. Указание: Загружайте в барабан одновременно крупные и мелкие предметы белья. Бельё различного размера лучше распределяется в барабане во время отжима.
		▶ Не является неисправностью – никаких действий не требуется.
Продолжительность программы изменяется во время процесса стирки.	Выполнение программы оптимизируется автоматически. Это может привести к изменению продолжительности программы.	▶ Не является неисправностью – никаких действий не требуется.
	Система контроля дисбаланса пытается устранить неравномерное распределение белья в машине, заново распределяя бельё.	▶ Не является неисправностью – никаких действий не требуется. Указание: Загружайте в барабан одновременно крупные и мелкие предметы белья. Бельё различного размера лучше распределяется в барабане во время отжима.
	Система контроля пенообразования запускает цикл полоскания в случае повышенного пенообразования.	▶ Не является неисправностью – никаких действий не требуется.
В барабане не видно воды.	Вода ниже видимой области.	▶ Не является неисправностью – никаких действий не требуется.
Резкие толчки барабана после запуска программы.	Причиной является внутренняя проверка двигателя.	▶ Не является неисправностью – никаких действий не требуется.





Неисправность	Причина	Устранение неисправности
Вибрация и перемещение прибора во время отжима.	Прибор установлен некорректно.	▶ Выравнивание прибора
	Ножки прибора не зафиксированы.	▶ Зафиксируйте ножки прибора. Выравнивание прибора
	Транспортировочные крепления не сняты.	▶ Снятие транспортировочных креплений
Барaban вращается, вода не поступает.	Контроль загрузки активен.	▶ Не является неисправностью, никаких действий не требуется.
		Указание: Контроль загрузки может продолжаться до 2 минут.
Сильное пенообразование.	Слишком высокая дозировка моющего средства.	▶ Срочные меры: разведите одну столовую ложку кондиционера в 0,5 л воды и залейте в левую ячейку (не подходит для функциональной одежды для активного отдыха и спорта и пуховых изделий!).
		▶ Если активирована система интеллектуального дозирования, уменьшите базовое дозируемое количество → <i>Стр.44</i> . ▶ При дозировании вручную Уменьшите дозируемое количество моющего средства для следующей стирки с аналогичным объёмом загрузки.
Нельзя задействовать 1, 2.	Интеллектуальная система дозировки для этой программы не предусмотрена.	▶ Не является неисправностью – никаких действий не требуется.
	Этап выполнения программы не предусматривает задействование интеллектуальной системы дозировки.	Устранение невозможно.

Шумы

Неисправность	Причина	Устранение неисправности
Шум, свистящий звук.	Вода под давлением поступает в кювету для моющих средств.	▶ Не является неисправностью – обычный шум при нормальной работе прибора.
Продолжительный гул перед началом стирки или обработки кондиционером.	Интеллектуальная система дозирования дозирует моющее средство или кондиционер.	▶ Не является неисправностью – обычный шум при нормальной работе прибора.
Непродолжительный гул после включения прибора.	Интеллектуальная система дозирования проводит проверку функционирования.	▶ Не является неисправностью – обычный шум при нормальной работе прибора.
Громкие звуки во время отжима.	Прибор установлен некорректно.	▶ Выравнивание прибора
	Ножки прибора не зафиксированы.	▶ Зафиксируйте ножки прибора. Выравнивание прибора
	Транспортировочные крепления не сняты.	▶ Снятие транспортировочных креплений
Дребезжащий шум в откачивающем насосе.	В откачивающий насос попали посторонние предметы.	▶ → <i>"Очистка откачивающего насоса", Стр.53</i>
Ритмический шум всасывания.	Откачивающий насос активен, откачивается раствор моющего средства.	▶ Не является неисправностью – обычный шум при нормальной работе прибора.

Проблема с результатом работы прибора

Неисправность	Причина	Устранение неисправности
Сминание тканей.	Слишком высокая скорость отжима.	▶ Установите более низкую скорость отжима для следующей стирки.
	Превышен объем загрузки.	▶ Уменьшите объем загрузки при следующей стирке.
	Выбрана некорректная программа для данного типа ткани.	▶ Выберите соответствующую программу для данного типа белья. → <i>"Программы", Стр.28</i>

Неисправность	Причина	Устранение неисправности
<p>Неудовлетворительный результат отжима. Бельё мокрое/слишком влажное.</p>	<p>Установлена низкая скорость отжима.</p>	<ul style="list-style-type: none"> ▶ Установите более высокую скорость отжима для следующей стирки. ▶ Запустите программу  Отжим.
	<p>Установка  активирована.</p>	<ul style="list-style-type: none"> ▶ Выберите соответствующую программу для данного типа белья. → "Программы", Стр.28
	<p>Система контроля дисбаланса прервала отжим вследствие неравномерного распределения белья в машине.</p>	<ul style="list-style-type: none"> ▶ Заново распределите бельё в барабане. <p>Указание: По возможности загрузите в барабан одновременно крупные и мелкие предметы белья. Бельё различного размера лучше распределяется в барабане во время отжима.</p> <ul style="list-style-type: none"> ▶ Запустите программу  Отжим.
<p>Остатки моющего средства на влажном белье.</p>	<p>Моющее средство может содержать нерастворимые в воде вещества, которые скапливаются на белье.</p>	<ul style="list-style-type: none"> ▶ Запустите программу Полоскание .
	<p>В дозатор интеллектуальной системы дозировки добавлено неподходящее моющее средство.</p>	<ol style="list-style-type: none"> 1. Проверьте, что используется подходящее моющее средство. → "Моющие средства и средства по уходу", Стр.38 2. Удалите моющее средство из дозатора. → "Очистка кюветы для моющих средств", Стр.51 3. Очистите дозатор. 4. Заново наполните дозатор. → "Заполнение дозатора", Стр.43
	<p>Базовое дозируемое количество настроено неправильно.</p>	<ul style="list-style-type: none"> ▶ Если активирована система интеллектуального дозирования, уменьшите базовое дозируемое количество → Стр.44.

Неисправность	Причина	Устранение неисправности
Остатки моющего средства на сухом белье.	Моющее средство может содержать нерастворимые в воде вещества, которые скапливаются на белье.	▶ Очистите щеткой бельё после стирки и сушки.
	В дозатор интеллектуальной системы дозировки добавлено неподходящее моющее средство.	<ol style="list-style-type: none"> 1. Проверьте, что используется подходящее моющее средство. → <i>"Моющие средства и средства по уходу", Стр.38</i> 2. Удалите моющее средство из дозатора. → <i>"Очистка кюветы для моющих средств", Стр.51</i> 3. Очистите дозатор. 4. Заново наполните дозатор. → <i>"Заполнение дозатора", Стр.43</i>
	Базовое дозируемое количество настроено неправильно.	▶ Если активирована система интеллектуального дозирования, уменьшите базовое дозируемое количество → <i>Стр.44.</i>
Неудовлетворительная эффективность очистки.	Базовое дозируемое количество настроено неправильно.	▶ Если интеллектуальная дозировка активирована, правильно настройте базовое дозируемое количество → <i>Стр.44.</i>
	Моющее средство или средство для ухода в дозаторах интеллектуальной системы дозирования загустело.	<ol style="list-style-type: none"> 1. Проверьте, что используется подходящее моющее средство. → <i>"Моющие средства и средства по уходу", Стр.38</i> 2. Удалите моющее средство из дозатора. → <i>"Очистка кюветы для моющих средств", Стр.51</i> 3. Очистите дозатор. 4. Заново наполните дозатор. → <i>"Заполнение дозатора", Стр.43</i>

Неисправность	Причина	Устранение неисправности
Неудовлетворительная эффективность очистки.	В дозатор интеллектуальной системы дозирования добавлено неподходящее моющее средство.	<ol style="list-style-type: none"> 1. Проверьте, что используется подходящее моющее средство. → <i>"Моющие средства и средства по уходу"</i>, Стр.38 2. Удалите моющее средство из дозатора. → <i>"Очистка кюветы для моющих средств"</i>, Стр.51 3. Очистите дозатор. 4. Заново наполните дозатор. → <i>"Заполнение дозатора"</i>, Стр.43

Проблема с Home Connect

Неисправность	Причина	Устранение неисправности
Home Connect не работает надлежащим образом.	Возможны различные причины.	▶ Зайдите на www.home-connect.com .
Подключение к домашней беспроводной сети отсутствует.	<p>Wi-Fi выключен.</p> <p>Wi-Fi включен, однако подключение к домашней беспроводной сети не происходит.</p>	<p>▶ → <i>"Включение Wi-Fi на приборе"</i>, Стр.48</p> <ol style="list-style-type: none"> 1. Убедитесь, что домашняя беспроводная сеть доступна. 2. Снова подключитесь к домашней беспроводной сети. → <i>"Подключение прибора к домашней сети WLAN (Wi-Fi) с функцией WPS"</i>, Стр.45 → <i>"Подключение прибора к домашней сети WLAN (Wi-Fi) без функции WPS"</i>, Стр.45

Негерметичность

Неисправность	Причина	Устранение неисправности
Из шланга подачи воды вытекает вода.	Шланг подачи воды установлен некорректно/неплотно.	<ol style="list-style-type: none"> 1. Правильно установите шланг подачи воды. Шланг для подачи воды подсоедините к водопроводному крану 2. Затяните винтовое крепление.
Из сливного шланга вытекает вода.	Сливной шланг поврежден.	▶ Замените поврежденный сливной шланг.

Неисправность	Причина	Устранение неисправности
Из сливного шланга вытекает вода.	Сливной шланг подсоединен некорректно.	▶ Правильно подсоедините сливной шланг. Варианты подключения слива воды

Неприятные запахи

Неисправность	Причина	Устранение неисправности
В приборе образовались неприятные запахи.	Влажность и остатки моющих средств могут способствовать размножению бактерий.	<ul style="list-style-type: none"> ▶ → <i>"Очистка барабана"</i>, Стр.51 ▶ Если вы не используете прибор, то оставьте дверцу и люк для моющих средств открытыми, чтобы остатки воды высохли.

Аварийная разблокировка

Чтобы вынуть бельё, например, в случае отключения электроэнергии, можно вручную разблокировать дверцу.

Разблокировка дверцы

Необходимое условие: Откачивающий насос пуст. → Стр.53

1. **ВНИМАНИЕ!** Вытекающая вода может причинить материальный ущерб.
- ▶ Не открывайте дверцу до тех пор, пока через стекло дверцы видна вода.

Потяните вниз устройство аварийной разблокировки с помощью инструмента и затем отпустите.

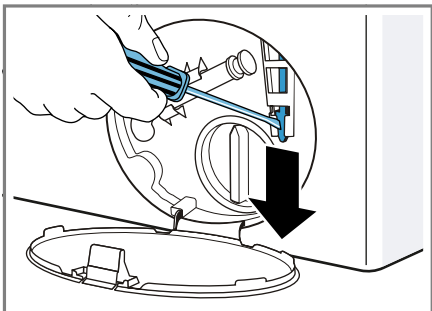

- ✓ Защелка дверцы разблокирована.
2. Установите и зафиксируйте дверцу для технического обслуживания.
3. Закройте дверцу для технического обслуживания.

Транспортировка, хранение и утилизация

В данном разделе описана подготовка бытового прибора к транспортировке и хранению. Приведены также указания по утилизации старых бытовых приборов.

Демонтаж прибора

1. Закройте водопроводный кран.

2. → "Опорожнение шланга подачи воды", Стр.56.
3. Выключите прибор.
4. Выньте вилку прибора из розетки.
5. Слейте остатки раствора моющего средства.
→ "Очистка откачивающего насоса", Стр.53
6. Отсоедините шланги.
7. Удалите моющее средство из дозатора.

Установка транспортировочных креплений

Зафиксируйте устройство для транспортировки с помощью транспортировочных креплений, чтобы предотвратить повреждение.

1. Снимите 4 пластиковые наклейки.
– При необходимости используйте отвертку для снятия пластиковых накладок.

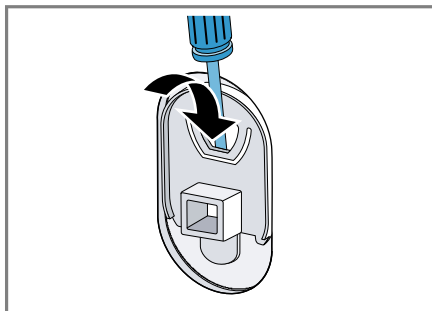

- Сохраните пластиковые наклейки.
2. Вставьте 4 втулки.

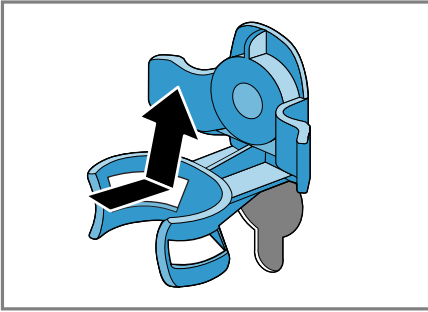

3. Вставьте все винты четырех транспортировочных креплений и слегка затяните.

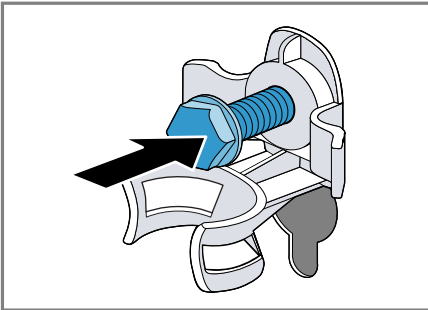

4. Установите сетевой кабель в крепление ① и затяните все 4 винта транспортировочных креплений ключом SW13②.

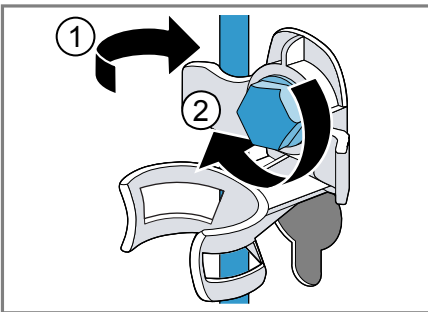

5. Вставьте шланг в крепление.

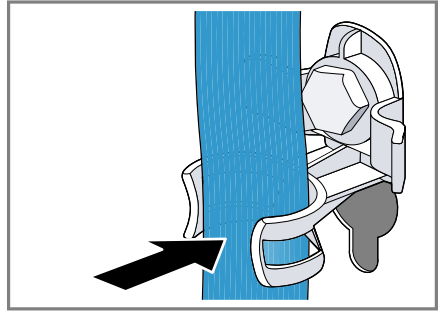

Повторный ввод прибора в эксплуатацию

1. Снимите транспортировочные крепления.
 2. Залейте прим. 1 л воды в ячейку для дозирования вручную в кювете для моющих средств.
 3. Запустите программу **Слив** .
- ✓ При следующей стирке моющее средство не будет сливаться неиспользованным в канализацию.

Утилизация старого бытового прибора

Утилизация в соответствии с экологическими нормами обеспечивает возможность вторичного использования ценных сырьевых материалов.

ПРЕДУПРЕЖДЕНИЕ Опасность для здоровья!

Дети могут оказаться запертыми внутри прибора, подвергая свою жизнь опасности.

- ▶ Не устанавливайте прибор за дверь, если она будет мешать свободному открыванию дверцы прибора.
- ▶ На отслуживших приборах отсоедините вилку сетевого кабеля, после чего разрежьте сетевой кабель и приведите в негодность замок дверцы прибора, чтобы дверца более не могла закрываться.

ru Сервисная служба

1. Выньте из розетки вилку сетевого кабеля.
2. Обрежьте сетевую кабель прибора.
3. Утилизируйте прибор в соответствии с экологическими нормами.



Данный прибор имеет отметку о соответствии европейским нормам 2012/19/EU утилизации электрических и электронных приборов (waste electrical and electronic equipment - WEEE).

Данные нормы определяют действующие на территории Евросоюза правила возврата и утилизации старых приборов.

Сервисная служба

Если у вас имеются вопросы по использованию, вам не удастся самостоятельно устранить неисправность прибора или требуется отремонтировать прибор, обратитесь в нашу сервисную службу. Многие неполадки вы сможете устранить самостоятельно, воспользовавшись информацией в данной инструкции или на нашем сайте. Если это вам не удастся, обратитесь в нашу сервисную службу.

Мы всегда найдем подходящее решение и попытаемся помочь, чтобы не пришлось лишний раз вызывать мастера. При гарантийном обслуживании и по истечении гарантии производителя мы обеспечим ремонт вашего прибора обученными специалистами сервисной службы с использованием оригинальных запасных деталей.

Из соображений безопасности ремонтировать прибор разрешается только обученным специалистам. Гарантия теряет силу, если ремонт или вмешательства в прибор выполняются лицами, не авторизованными для этого нами, или если в наших приборах используются запчасти, дополнительные детали или принадлежности, не являющиеся оригинальными и могущими вызвать дефекты.

Важные для безопасности оригинальные запчасти, соответствующие Директиве ЕС по экологическому проектированию электропотребляющей продукции вы можете заказать в нашей сервисной службе, как минимум, в течение 10 лет с момента продажи вашего прибора в пределах Европейского экономического пространства.

Указание: При выполнении гарантийных условий производителя работы выполняются сервисной службой бесплатно.

Подробную информацию о гарантийном сроке и условиях гарантии в вашей стране вы можете запросить в нашей сервисной службе, у вашего продавца или найти на нашем сайте.

При обращении в сервисную службу укажите номер изделия (E-Nr.) и заводской номер (FD) прибора. Адрес и телефон сервисной службы можно найти в прилагаемом перечне сервисных служб или на нашем веб-сайте.

Номер изделия (E-Nr.) и заводской номер (FD)

Номер изделия (E-Nr.) и заводской номер (FD) вы найдете на фирменной табличке своего прибора.

В зависимости от модели фирменная табличка находится:

- с внутренней стороны дверцы;
- с внутренней стороны дверцы для технического обслуживания;
- с задней стороны прибора.

Чтобы быстро найти данные прибора и номер телефона сервисной службы, вы можете записать эти данные.

Гарантия AQUA-STOP

Дополнительно к гарантийным обязательствам продавца в соответствии с договором купли-продажи и в дополнение к нашей гарантии изготовителя на бытовой прибор мы гарантируем возмещение ущерба в указанных ниже случаях.

- Мы возмещаем частному пользователю ущерб, причиненный водой, возникший из-за неисправности нашей системы «Аква-стоп». Чтобы можно было гарантировать защиту от утечки воды, прибор должен быть подключен к электросети.
- Эта гарантия действует на протяжении всего срока службы прибора.
- Гарантийные обязательства выполняются при условии квалифицированной установки и подключения прибора с системой «Аква-стоп» в соответствии с нашей инструкцией, включая также квалифицированно выполненный монтаж удлинителя системы «Аква-стоп» (оригинальная запчасть). Наша гарантия не распространяется на неисправные подводящие трубопроводы или арматуры до места подключения системы «Аква-стоп» к водопроводному крану.
- Бытовые приборы с системой «Аква-стоп» в целом не нуждаются в присмотре во время работы, а после работы не требуется закрывать водопроводный кран. Только лишь в случае вашего длительного отсутствия, например, на время отпуска, водопроводный кран необходимо закрыть.

Параметры расхода

Указанные параметры расхода являются ориентировочными.

Данные могут отличаться от приведённых значений в зависимости от давления воды, её жёсткости и исходной температуры, а также температуры помещения, вида, количества и степени загрязнения белья, используемого моющего средства, колебаний напряжения в электросети и выбранных функций.

Программа	Температура (°C)	Загрузка (кг)	Расход электроэнергии (кВт*ч) ¹	Расход воды (л) ¹	Продолжительность программы (ч) ¹
Хлопок 	20	9	0,35	90	3
Хлопок 	40	9	1,00	90	3 1/2
Хлопок 	60	9	1,55	90	3 1/2
Хлопок 	90	9	2,10	100	3
Хлопок Эко 	60	9	1,02	57	4
Синтетика 	40	4	0,75	56	2 1/2
Смеш. / Быстр. 	40	4	0,60	42	1
Тонкое бельё / Шёлк 	30	2	0,20	35	3/4
 Шерсть 	30	2	0,20	40	3/4

¹ Данные в соответствии с действующей в настоящее время версией EN60456

² Установка программы с максимальной скоростью отжима для испытания согласно EN60456 в действующей редакции при использовании холодной воды (15 °C).

Технические характеристики

Здесь вы найдете цифры и факты, относящиеся к вашему прибору.

Высота прибора	85,0 см
Ширина прибора	60,0 см
Глубина прибора	64,0 см
Вес	73 кг ¹
Максимальный объем загрузки	9 кг
Напряжение сети	220 - 240 В, 50 Гц

¹ В зависимости от оборудования прибора

 Минимальный номинал предохранителя

Номинальная мощность

¹ В зависимости от оборудования прибора

Потребляемая мощность	<ul style="list-style-type: none"> ■ Выключенное состояние: 0,1 Вт ■ Включенное состояние: 0,43 Вт ■ Длительность режима готовности при подключении к сети (Wi-Fi): 20 мин ■ Режим готовности при подключении к сети (Wi-Fi): 1,0 Вт
Давление воды	<ul style="list-style-type: none"> ■ Мин.: 100 кПа (1 бар) ■ Макс.: 1000 кПа (10 бар)
Длина шланга подачи воды	150 см
Длина сливного шланга	150 см
Длина сетевого кабеля	210 см
Макс. высота откачивания	100 см
¹ В зависимости от оборудования прибора	

BSH Hausgeräte GmbH

Carl-Wery-Straße 34

81739 München

GERMANY

www.siemens-home.bsh-group.com

Изготовлено ООО «БСХ Бытовые Приборы» под товарным знаком компании Сименс АГ



9001491497

(991211)

ru