

gorenje

RU

Инструкция по эксплуатации **Посудомоечная машина**

GV672C62

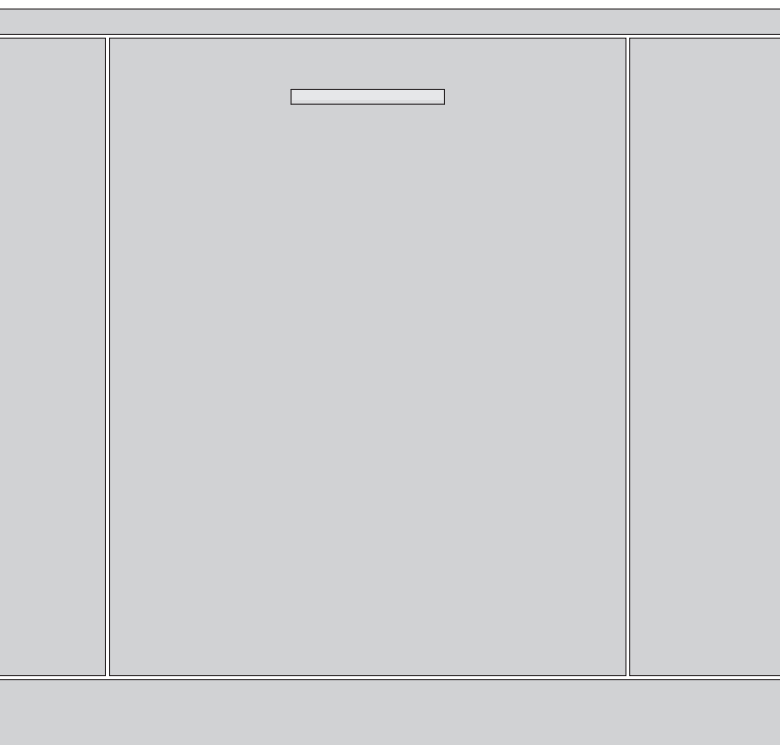

Содержание

Ваша посудомоечная машина	4
Указания по технике безопасности	5
Установка	6
Хранение в зимнее время и транспортировка	6
Функция защиты от переполнения	6
Упаковка	6
Утилизация	7
Перед первой мойкой	8
Жесткость воды	8
Настроить Жесткость воды	8
Добавление соли	8
Настроить Ополаскиватель	9
Добавление ополаскивателя	9
Эко мойка посуды	10
Посудомоечная машина расходует меньше энергии и воды	10
Загрузка машины	11
Хрупкая посуда	11
Загрузка влияет на результаты	11
Корзины посудомоечной машины	11
Верхний лоток для столовых приборов	11
Верхняя корзина	12
Нижняя корзина	13
Использование посудомоечной машины	14
Загрузите моющее средство	14
Главный выключатель электропитания	15
PROGRAMS - Выбор программы	15
EXTRA - Выбор опции	16
Запуск посудомоечной машины	17
TIME - Оставшееся время	17
Индикатор состояния	17
Остановка или изменение программы	18
Если необходимо загрузить больше посуды	18
Если посудомоечная машина выключена из-за сбоя электропитания	18
После окончания программы	18
Как повысить эффективность сушки	18
Выгрузка посудомоечной машины	18
Таблица программ	19
Настройки	20
Откройте меню настроек:	20
Теперь можно отрегулировать следующие настройки:	20
Уход и очистка	22
Добавление ополаскивателя	22
Добавление соли	22
Очистка фильтров	23
Очистка разбрызгивателей	24

Очистка посудомоечной машины внутри и снаружи	25
Удаление засоров	25
Поиск и устранение неисправностей	27
Установка	33
Указания по технике безопасности	33
Размещение	34
Подсоединение к сливу	34
Подсоединение к водопроводу	34
Подсоединение к электрической сети	35
Сервис	36
Паспортная табличка	36
Информация об импортёре	36
Техническая информация	37
Технические данные	37

Ваша посудомоечная машина

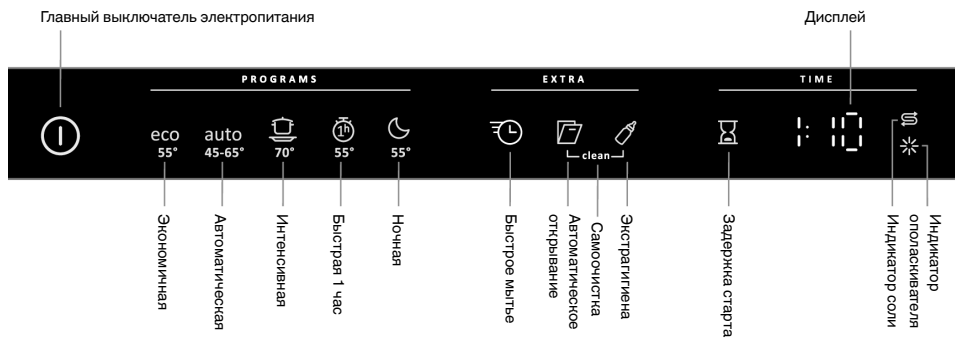

Установите посудомоечную машину, смотрите раздел Установка. Затем откройте дверь и нажмите главный выключатель электропитания, чтобы начать использовать машину.

При первом включении посудомоечной машины важно выбрать правильные настройки, от этого зависит эффективность мойки. См. раздел Перед первой мойкой.

Указания по технике безопасности

- Ознакомьтесь с инструкцией по эксплуатации и сохраняйте ее в надежном месте!
- Вмещает стандартных комплектов посуды: 16
- Посудомоечную машину запрещено использовать в любых целях, не указанных в этих инструкциях по эксплуатации.
- Ставьте на дверцу машины и в ее корзины только посуду.
- Не оставляйте дверцу машины открытой, поскольку о нее можно споткнуться.
- Применяйте только моющие средства, предназначены для посудомоечных машин!
- Эта машина пригодна для использования детьми в возрасте 8 лет и старше, людьми с ограниченными физическими или умственными способностями, слабой памятью, а также людьми, не имеющими достаточного опыта и знаний. Использование машины этими людьми возможно лишь под присмотром или после прохождения инструктажа по эксплуатации машины и возможным рискам. Запрещается очистка машины детьми без присмотра.
- Замену поврежденного сетевого кабеля должен выполнять только квалифицированный электрик.
- Используйте посудомоечную машину только в домашних условиях для мойки посуды, предназначенной для бытового применения. Все другие виды использования запрещены.
- Не загружайте в машину посуду с остатками растворителей. Это может привести к взрыву. Также в машине запрещено мыть посуду, покрытую золотом, воском или смазкой.

- Не оставляйте детей одних рядом с машиной и не позволяйте им пользоваться посудомоечной машиной или играть с ней. Будьте особо бдительны, когда дверь открыта. Внутри может оставаться моющее средство! После добавления моющего средства всегда незамедлительно запускайте посудомоечную машину.

 **ПРЕДОСТЕРЕЖЕНИЕ!**

Ножи и другие острые предметы необходимо располагать горизонтально в специальной корзине для столовых приборов.

 **ПРЕДОСТЕРЕЖЕНИЕ!**

Не допускайте детей к посудомоечной машине. В ней используется едкое моющее средство!

Установка

См. раздел «Установка».

Хранение в зимнее время и транспортировка

Храните посудомоечную машину в помещении с плюсовой температурой и избегайте перевозок машины на дальние расстояния при сильных морозах.

Перед транспортировкой использовавшейся посудомоечной машины необходимо удалить из нее всю воду. Запустите программу Быстрая 1 час с опцией Быстрое мытье.

Функция защиты от переполнения

Если в машину набрано слишком много воды, система защиты от перелива прекрывает подачу воды и начинает откачивать ее. Если срабатывает система защиты от перелива, на дисплее отображается F54. В этом случае перекройте подачу воды и обратитесь в сервисный центр.

Упаковка

Внешняя упаковка защищает изделие от повреждений во время транспортировки. Упаковочный материал пожелет переработке. Разделяйте упаковочные материалы, чтобы сократить использование сырьевых ресурсов и образование отходов. Дилер может отправлять упаковку на переработку или сообщить адрес ближайшего центра вторичной переработки. Состав упаковки:

- Гофрированный картон, изготовленный практически на 100% из переработанного материала.
- Пенополистирол (EPS) без хлора или фтора.
- Опоры из необработанного дерева.
- Защитная полиэтиленовая (PE) упаковка.

Утилизация

Посудомоечная машина изготовлена с учетом возможности ее утилизации, о чем свидетельствует соответствующая маркировка.

Перед утилизацией машины в связи с окончанием срока службы необходимо предотвратить возможность ее дальнейшего использования. Для этого вытяните шнур питания и обрежьте его как можно короче.

Чтобы узнать, как и куда сдать машину на переработку, обращайтесь в местные компетентные органы.

Перед первой мойкой

Жесткость воды

Для качественной мойки посуды в посудомоечной машине необходимо использовать мягкую воду (воду с низкой минерализацией). Жесткая вода оставляет белый налет на посуде и внутренних поверхностях посудомоечной машины.

Проверка жесткости воды

Жесткость воды определяется по немецкой ($^{\circ}\text{dH}$) или французской ($^{\circ}\text{fH}$) шкале жесткости воды.

Если жесткость подаваемой воды превышает 6°dH (9°fH), ее нужно смягчать. Для этого используется автоматический встроенный смягчитель воды. Для максимальной эффективности смягчитель необходимо отрегулировать с учетом жесткости поступающей воды. После регулировки смягчителя дозируйте моющее средство и ополаскиватель для мягкой воды.

Чтобы узнать жесткость воды в своем регионе, обратитесь на местную водопроводную станцию.

Обратите внимание на жесткость воды: _____

Если жесткость воды превышает 50°dH (89°fH), рекомендуется подключение внешнего смягчителя воды.

Повышенный расход воды и энергии во время регенерации

Регулярная регенерация встроенного в посудомоечную машину смягчителя воды необходима для поддержания его в рабочем состоянии. Регенерация увеличивает время выполнения программы мытья посуды, а вместе с ним расход энергии и воды. Частота регенерации смягчителя воды посудомоечной машины зависит от выбранной настройки.

Пример. Если программа Экономичная выполняется с водой жесткостью 14°dH (25°fH), регенерация смягчителя воды происходит с регулярными интервалами (после 8 циклов мойки посуды), расход энергии увеличивается на $0,015$ кВт, а воды — на $2,3$ литра, и время программы возрастает на 3 минуты. Регенерация выполняется в ходе основной мойки программы.

ПРЕДОСТЕРЕЖЕНИЕ!

Жесткая вода оставляет белый налет на посуде и внутренних поверхностях посудомоечной машины. Поэтому важно правильно выбирать настройку смягчителя воды! Смотрите Жесткость воды в разделе Настройки.

Не допускается запускать посудомоечную машину с пустым отделением для соли, если жесткость подаваемой воды превышает 6°dH (9°fH).

Настроить Жесткость воды

В разделе Настройки приведено описание регулировки смягчителя воды.

Добавление соли



1. Открутите крышку отделения для соли.
2. Поместите входящую в комплект поставки воронку в отверстие отделения для соли. Сначала налейте в него примерно 1 л воды.
3. Затем добавьте соль, максимум 630 г, заполнив отделение. Используйте крупнозернистую соль или специальную соль для посудомоечных машин.
4. Стряхните лишнюю соль и плотно закрутите крышку.

Чтобы избежать появления ржавых пятен, сразу после засыпания соли запускайте программу мойки.

Настроить Ополаскиватель

Сведения о том, как выбрать дозировку ополаскивателя, см. в разделе Настройки.

✱ Добавление ополаскивателя

При использовании ополаскивателя посуда сушится быстрее и лучше. Кроме того, это помогает добиться лучшего результата мытья посуды.



1. Откройте крышку отделения для ополаскивателя.
2. Аккуратно добавьте ополаскиватель до указанного уровня **max**.
3. Вытрите брызги вокруг отделения.
4. Плотно закройте крышку.

Эко мойка посуды

Посудомоечная машина расходует меньше энергии и воды

При использовании посудомоечной машины в жилых помещениях обычно расходуется меньше энергии и воды, чем при мытье посуды вручную.

Не ополаскивайте посуду перед мойкой

Не ополаскивайте посуду под проточной водой, поскольку это увеличивает расход энергии и воды. Просто удалите крупные остатки пищи с посуды перед ее загрузкой в посудомоечную машину.

Выбирайте экологически чистые моющие средства

Всегда читайте экологическую декларацию на упаковке товара.

Слишком большое количество моющего средства, ополаскивателя и соли ухудшает результат мойки и отрицательно влияет на окружающую среду.

Запускайте посудомоечную машину полностью загруженной

Чтобы сэкономить электроэнергию и воду, дождитесь заполнения посудомоечной машины перед запуском программы (см. количество стандартных столовых комплектов).

Запускайте программы с более низкой температурой

Если посуда слегка загрязнена, можно выбрать программу с низкой температурой.

Выберите программу мойки посуды – Экономичная

Программа мойки разработана для эффективной мойки с использованием как можно меньшего количества энергии и воды. Программа обеспечивает мойку при низкой температуре в течение продолжительного времени.

Выбор опции – Автоматическое открывание

Эффективность сушки повышается с помощью опции Автоматическое открывание, которая автоматически открывает дверь посудомоечной машины. Перед выгрузкой посудомоечной машины подождите, пока индикация на машине не будет указывать, что программа завершена, и пока не остынет посуда. (Мебель, в которую встроена посудомоечная машина, должна быть защищена от конденсации влаги из машины.)

Подключение холодной воды

Подключите посудомоечную машину к водопроводу холодной воды, если отопление в здании масляное, электрическое или газовое.

Подключение к водопроводу горячей воды

Подключите посудомоечную машину к водопроводу горячей воды (макс. 70 °C), если отопление в здании энергосберегающее, например, центральное, с использованием солнечной или геотермальной энергии. Подключение к горячей воде сокращает продолжительность мойки и расход электроэнергии посудомоечной машиной.

ВНИМАНИЕ!

Не допускается превышение допустимой температуры воды. Некоторые материалы посуды не выдерживают воздействие высоких температур.

Загрузка машины

Хрупкая посуда

Некоторые посуду нельзя мыть в посудомоечной машине. Это может быть обусловлено разными причинами. Одни материалы не выдерживают высокую температуру, другие могут быть повреждены моющим средством.

Обращайтесь осторожно с изделиями ручной работы, хрупкими украшениями, изделиями из хрустала и стекла, серебра, меди, олова, алюминия, дерева и пластика. Обратите внимание на маркировку «Для посудомоечной машины».

Загрузка влияет на результаты

Загружайте посуду так, чтобы обеспечить наилучшие результаты мойки и сушки с минимальным потреблением энергии и воды. Это поможет вашей посудомоечной машине промыть все поверхности, а также максимально тщательно просушить посуду.

- Посуда должна располагаться загрязненной поверхностью вниз или внутрь машины!
- Не допускается размещать посуду внутри или сверху другой посуды.
- Полую посуду, такую как чашки, размещайте под углом, чтобы вода при ополаскивании стекала. Это также важно для изделий из пластика.
- Небольшие предметы помещайте в верхний лоток для столовых приборов, чтобы они не проваливались через корзину посудомоечной машины.

ВНИМАНИЕ!

Обеспечьте свободное вращение разбрызгивателей.

Корзины посудомоечной машины

Посудомоечная машина оборудована верхним лотком для столовых приборов, верхней и нижней корзиной.

Внешний вид и набор корзин может отличаться в зависимости от модели посудомоечной машины.

Верхний лоток для столовых приборов

В верхнем лотке для столовых приборов можно размещать половники, венчики, сервировочные приборы и подобные предметы.

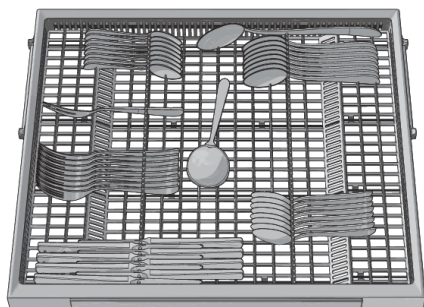

Верхняя корзина

Загрузите стаканы, чашки, миски, небольшие тарелки и блюда в верхнюю корзину. Посуда должна располагаться загрязненной поверхностью вниз или внутрь машины! Разместите винные бокалы на полке для фужеров, а ножи — в специальной подставке справа (если установлено).

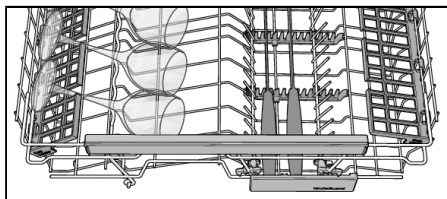
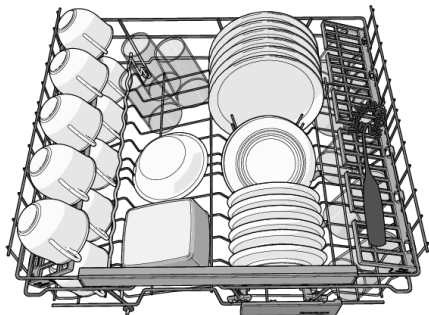

Подъем и опускание верхней корзины

1. Выдвиньте верхнюю корзину.
2. Поднимите ее за края.
3. Несколько раз поднимите корзину обеими руками, чтобы изменить ее положение. (Для верхней корзины предусмотрено три положения). Подъем верхней корзины, уже находящейся в самом верхнем положении, возвращает ее в самое нижнее положение. Обратите внимание, что обе стороны корзины должны всегда находиться на одинаковой высоте.

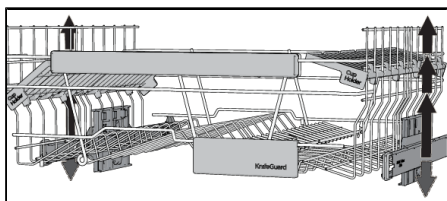

Складные держатели

Складные держатели сворачиваются и разворачиваются, что упрощает загрузку кастрюль, мисок и стаканов. Чтобы выдвинуть складные держатели и поменять их положение, нажмите на защелку.

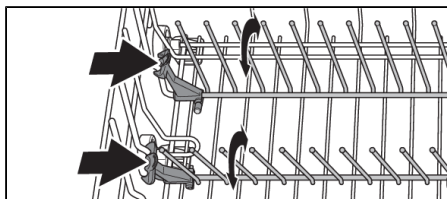

Нижняя корзина

Разместите обеденные и закусочные тарелки, сервировочные блюда и кастрюли в нижней корзине.

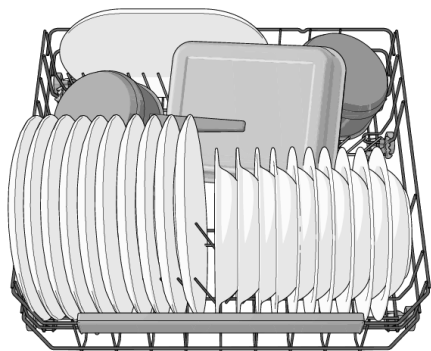

Складные держатели

Для мойки кастрюль раскладывайте складные держатели (подставки для тарелок). Перед регулировкой положения складных держателей, откройте защелку, нажав на нее внутрь.

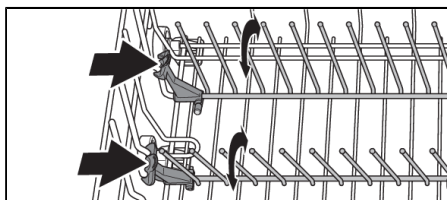

Использование посудомоечной машины

Загрузите моющее средство



1. Отделение для моющего средства (предварительная мойка)
2. Отделение для моющего средства (основная мойка)

Количество моющего средства можно изменять в зависимости от жесткости воды.

Соблюдайте инструкции, указанные на упаковке моющего средства. Дозируйте моющее средство и ополаскиватель как для мягкой воды, поскольку в посудомоечной машине используется устройство для ее смягчения.

Слишком большое количество моющего средства ухудшает результат мойки и отрицательно влияет на окружающую среду.

Моющее средство добавляется в сухое отделение для моющего средства. Одно отделение предназначено для предварительной, а другое — для основной мойки. Если используется жидкое или порошковое моющее средство, добавьте небольшое количество моющего средства в отделение предварительной мойки. При возникновении вопросов о моющем средстве свяжитесь с его производителем.

ВНИМАНИЕ!

Применяйте только моющие средства, предназначенные для посудомоечных машин! Не пользуйтесь жидкостью для мытья посуды. Образующаяся пена снизит эффективность мойки.

Таблетки для посудомоечных машин

Если крышка дозатора закрывается с трудом, разделите таблетку пополам. Если крышка прилегает слишком плотно или не открывается должным образом, таблетка моющего средства может застрять.

ВНИМАНИЕ!

Таблетки не рекомендуется использовать в быстрых программах (менее 75 минут). В этом случае лучше применять жидкое или порошкообразное моющее средство.

Моющее средство «всё в одном»

На рынке представлены различные типы моющих средств «всё в одном». Внимательно читайте указания по использованию этих средств.

В главе Настройки описано, как активировать опцию Таблетки (моющее средство «3-в-1»). Обратите внимание, что соль должна быть засыпана в отделение для соли. Если вы не удовлетворены результатами мытья или сушки, отключите опцию Таблетка (моющее средство «3-в-1») и добавьте соль, моющее средство и ополаскиватель. См главу Перед первой мойкой.



ВНИМАНИЕ!

Оптимальные результаты мойки и сушки достигаются с использованием обычного моющего средства для посудомоечной машины совместно с отдельно подаваемыми ополаскивателем и солью.



Главный выключатель электропитания

Нажмите и удерживайте главный выключатель электропитания до включения дисплея. Также проверьте, открыт ли водопроводный кран.

PROGRAMS - Выбор программы

Выберите программу в соответствии со степенью загрязненности и типом посуды. Программа Экономичная всегда предварительно выбрана.

Нажмите необходимую программу до появления символа программы.

eco

55° Экономичная

Эта программа предназначена для мойки умеренно загрязненной посуды и является самой эффективной по расходу энергии и воды.

auto

45-65° Автоматическая

Посудомоечная машина оценивает степень загрязненности посуды и регулирует расход воды и температуру. При первом использовании программа настраивается в течение пяти минут, чтобы обеспечить наилучший результат мойки.

auto

45-65° + + Быстрая интенсивная¹⁾

Быстрая интенсивная (Автоматическая + Быстрое мытье + Автоматическое открывание) — программа для эффективного удаления засохших остатков пищи. (Эта программа не предназначена для удаления пригоревшей пищи, например, на формах для запекания).



70° Интенсивная

Программа с высокой температурой для растворения жира на очень загрязненной посуде, в том числе кастрюлях и формах для запекания. Если такой посуды недостаточно для заполнения машины, то в корзины также можно загрузить тарелки и т. п.



55° Быстрая 1 час

Быстрая программа для эффективного удаления засохших остатков пищи. (Эта программа не предназначена для удаления пригоревшей пищи, например, на формах для запекания).

В комбинации с Быстрое мытье получается более короткая программа (15 минут).

¹⁾ *Время программы 90 минут.*



55° **Ночная**

Более тихая программа мойки посуды, подходящая для работы в ночное время. Чтобы снизить уровень шума, время программы увеличено.

clean **Самоочистка**

Программа самоочистки для гигиенической очистки камеры посудомоечной машины, разбрызгивателей и трубок разбрызгивателей.

Эта программа должна запускаться (без посуды в машине) с обычным моющим средством для посудомоечных машин или лимонной кислотой. На рынке также представлены специальные чистящие средства для посудомоечных машин. Информацию по удалению накипи смотрите Камера посудомоечной машины в разделе Уход и очистка.



Чтобы включить программу, нажмите и удерживайте соответствующие кнопки опций Самоочистка. Самоочистка запускается при закрытой двери.

CLn

Когда на дисплее мигают кнопки опций для Самоочистка и отображается «CLn», требуется запустить программу самоочистки посудомоечной машины.

Чтобы включить программу, нажмите и удерживайте соответствующие кнопки опций Самоочистка. Самоочистка запускается при закрытой двери.

Если машина уже полностью загружена, запустите подходящую программу мойки. Затем, когда машина будет пустой, запустите программу самоочистки.

EXTRA - Выбор опции

Чтобы выбрать опцию, нажмите одну из кнопок опций до включения опции. Доступные опции зависят от выбранной программы, некоторые опции не комбинируются (доступные опции неярко подсвечиваются).

Быстрое мытье

Эта опция уменьшает время выполнения программы, но увеличивает расход электроэнергии и воды.

Автоматическое открывание²⁾

Дверь посудомоечной машины открывается автоматически, что повышает эффективность сушки. Перед выгрузкой посудомоечной машины подождите, пока индикация на машине не будет указывать, что программа завершена, и пока не остынет посуда. (Мебель, в которую встроена посудомоечная машина, должна быть защищена от конденсации влаги из машины.)

Время сушки для опции Автоматическое открывание отличается в разных программах.

²⁾ Опция Автоматическое открывание предварительно выбрана для некоторых программ.



ВНИМАНИЕ!

Для наилучших результатов сушки не закрывайте дверцу до завершения сушки и автоматического выключения машины.



ПРЕДОСТЕРЕЖЕНИЕ!

Дверь посудомоечной машины не должна блокироваться или закрываться при автоматическом открытии. Это может повредить механизм дверного замка. Подождите не менее 5 минут перед закрытием двери.



Экстрагигиена

Данная опция предназначена для исключительно высоких требований к гигиене, например, при мытье бутылочек для детского питания и разделочных досок. Температура повышается как при основной мойке, так и при последнем ополаскивании.



Задержка старта

При выборе опции Задержка старта машина будет запущена через 1-24 часа после закрытия двери.

1. Чтобы включить опцию «Задержка старта», нажмите кнопку один раз. Чтобы установить время задержки, нажмите кнопку несколько раз или удерживайте ее.
2. Закройте дверь, и машина начнет отсчет времени по 1 часу до запуска.

Если требуется отменить опцию Задержка старта, откройте дверь, нажмите и удерживайте главный выключатель электропитания до выключения дисплея.

Запуск посудомоечной машины

Закройте дверь, чтобы включить посудомоечную машину. Если главный выключатель электропитания включен, посудомоечная машина запускается автоматически при закрытии двери.

TIME - Оставшееся время

После выбора программы и опций отображается продолжительность последнего выполнения программы.

Индикатор состояния

Световой индикатор состояния в нижней части посудомоечной машины обозначает, что программа запущена.

Мигающий световой индикатор

Мигающий индикатор указывает на то, что дверца была открыта во время выполнения программы. Если он мигает при закрытии двери, произошла ошибка. См. раздел Поиск и устранение неисправностей.

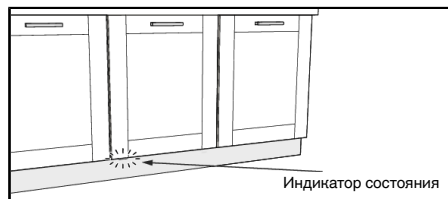

Остановка или изменение программы

Чтобы изменить программу после запуска машины, откройте дверцу, а затем нажмите и удерживайте главный выключатель электропитания до выключения дисплея. Если открылась крышка дозатора моющего средства, добавьте моющее средство. Затем нажмите главный выключатель электропитания, выберите новую программу и закройте дверцу.

Если необходимо загрузить больше посуды

Откройте дверь. Посудомоечная машина автоматически остановится. Загрузите посуду и закройте дверь. Через некоторое время посудомоечная машина продолжит выполнение программы.

Если посудомоечная машина выключена из-за сбоя электропитания

Если программа мойки не завершена, то она продолжится при восстановлении электропитания.



ВНИМАНИЕ!

Если во время сушки питание отключается или дверца открывается более чем на две минуты, выполнение программы не возобновляется.

После окончания программы

Завершение программы обозначается одним коротким звуковым сигналом. В разделе Настройки приводятся инструкции по изменению этой функции.

Кроме того, окончание программы обозначается погасшим световым индикатором состояния. Смотрите Индикатор состояния в разделе Использование посудомоечной машины.

Посудомоечная машина выключается автоматически по завершении программы. Закрывайте водопроводный кран после каждого использования.

Как повысить эффективность сушки

- Полностью загрузите машину.
- Полую посуду, такую как чашки, размещайте под углом, чтобы вода при ополаскивании стекала. Это также важно для изделий из пластика.
- Долейте ополаскиватель или увеличьте его дозировку.
- Выберите опцию «Автоматическое открывание».
- Перед выгрузкой из посудомоечной машины дождитесь остывания посуды.

Выгрузка посудомоечной машины

Нагретый фарфор более хрупкий. Перед выгрузкой оставьте посуду остывать в посудомоечной машине.

Сначала выгружайте нижнюю корзину во избежание попадания капель воды с верхней корзины на посуду в нижней корзине.

Таблица программ

PROGRAMS - Программа	Отделение для моющего средства 1 / 2 (мл)	EXTRA - Опции	Предвар. мойка	Основная мойка	Количество ополаскиваний	Последнее ополаскивание	Показатели расхода ¹⁾		
							Продолж. мойки (примерно час:мин)	Приблиз. потребление энергии (кВт/ч)	Расход воды (л)
Экономичная ²⁾	--- / 25	Автоматическое от-крытие	0	55 °C	2	48 °C	3:30	0,73	6,9
Автоматическая	--- / 25	Автоматическое от-крытие	1-3	50-65 °C	2-3	65 °C	2:10-2:50	0,9-1,5	9-18
Интенсивная	10 / 25		2	70 °C	2	70 °C	2:55	1,6	15
Быстрая 1 час	--- / 25		-	55 °C	2	65 °C	1:00	0,8	8,5
Ночная	--- / 25		0	50 °C	2	65 °C	5:33	1,0	6,9

¹⁾ Показатели расхода зависят от температуры подаваемой воды, температуры в помещении, объема загрузки, выбора дополнительных функций и других факторов.

²⁾ Эта программа подходит для мойки умеренно загрязненной посуды и является самой эффективной с точки зрения расхода энергии и воды.

Настройки

Откройте меню настроек:



1 Сначала откройте дверь. Выключите машину. Нажмите и удерживайте главный выключатель электропитания, чтобы загорелась подсветка дисплея.

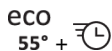

2 В течение 10 секунд:

- нажмите кнопку программы Экономичная и кнопку опции Быстрое мытье.

3 На дисплее отображается меню настроек (текущая настройка и ее текущее заданное значение).

(Выход из меню осуществляется переходом в меню или нажатием главного выключателя электропитания).

Переход по меню настроек:



Теперь можно отрегулировать следующие настройки:

Настройки	Опции	
1 Ополаскиватель	1:00 - 1:05	Устанавливает дозировку ополаскивателя. Дозировку ополаскивателя нужно увеличить, если: <ul style="list-style-type: none">• на посуде появились разводы. Дозировку ополаскивателя нужно уменьшить: <ul style="list-style-type: none">• на посуде появилась липкая белая или синяя пленка;• на посуде появились полосы;• образуется слишком много пены. Если вода очень мягкая, ополаскиватель следует разбавлять в пропорции 50:50. <i>Заводские предустановки: 05</i>
2 Жесткость воды	2:00 - 2:09	Регулировка смягчителя воды. Выберите настройку в зависимости от жесткости воды. Важно правильно выбрать эту настройку!

Настройки	Опции																																				
		<table border="1"> <thead> <tr> <th data-bbox="499 135 663 220">Немецкая шкала жёсткости воды</th> <th data-bbox="672 135 835 220">Французская шкала жёсткости воды</th> <th data-bbox="844 135 1008 220">Рекомендуемая настройка</th> </tr> </thead> <tbody> <tr><td data-bbox="499 223 663 252">0-5°dH</td><td data-bbox="672 223 835 252">0-9°fH</td><td data-bbox="844 223 1008 252">2:00</td></tr> <tr><td data-bbox="499 255 663 284">6-8°dH</td><td data-bbox="672 255 835 284">10-14°fH</td><td data-bbox="844 255 1008 284">2:01</td></tr> <tr><td data-bbox="499 287 663 316">9-11°dH</td><td data-bbox="672 287 835 316">15-20°fH</td><td data-bbox="844 287 1008 316">2:02</td></tr> <tr><td data-bbox="499 319 663 347">12-14°dH</td><td data-bbox="672 319 835 347">21-25°fH</td><td data-bbox="844 319 1008 347">2:03</td></tr> <tr><td data-bbox="499 351 663 379">15-19°dH</td><td data-bbox="672 351 835 379">26-34°fH</td><td data-bbox="844 351 1008 379">2:04</td></tr> <tr><td data-bbox="499 383 663 411">20-24°dH</td><td data-bbox="672 383 835 411">35-43°fH</td><td data-bbox="844 383 1008 411">2:05</td></tr> <tr><td data-bbox="499 414 663 443">25-29°dH</td><td data-bbox="672 414 835 443">44-52°fH</td><td data-bbox="844 414 1008 443">2:06</td></tr> <tr><td data-bbox="499 446 663 475">30-39°dH</td><td data-bbox="672 446 835 475">53-70°fH</td><td data-bbox="844 446 1008 475">2:07</td></tr> <tr><td data-bbox="499 478 663 507">40-49°dH</td><td data-bbox="672 478 835 507">71-88°fH</td><td data-bbox="844 478 1008 507">2:08</td></tr> <tr><td data-bbox="499 510 663 539">50°dH</td><td data-bbox="672 510 835 539">89°fH</td><td data-bbox="844 510 1008 539">2:09</td></tr> </tbody> </table>	Немецкая шкала жёсткости воды	Французская шкала жёсткости воды	Рекомендуемая настройка	0-5°dH	0-9°fH	2:00	6-8°dH	10-14°fH	2:01	9-11°dH	15-20°fH	2:02	12-14°dH	21-25°fH	2:03	15-19°dH	26-34°fH	2:04	20-24°dH	35-43°fH	2:05	25-29°dH	44-52°fH	2:06	30-39°dH	53-70°fH	2:07	40-49°dH	71-88°fH	2:08	50°dH	89°fH	2:09		
Немецкая шкала жёсткости воды	Французская шкала жёсткости воды	Рекомендуемая настройка																																			
0-5°dH	0-9°fH	2:00																																			
6-8°dH	10-14°fH	2:01																																			
9-11°dH	15-20°fH	2:02																																			
12-14°dH	21-25°fH	2:03																																			
15-19°dH	26-34°fH	2:04																																			
20-24°dH	35-43°fH	2:05																																			
25-29°dH	44-52°fH	2:06																																			
30-39°dH	53-70°fH	2:07																																			
40-49°dH	71-88°fH	2:08																																			
50°dH	89°fH	2:09																																			
3 Таблетка (моющее средство «3 в 1» или «все в одном»)	3:00 (Выкл.) 3:01 (Вкл.)	<p>Вы можете активировать данную настройку при использовании моющего средства «3-в-1». Для обеспечения наилучшего результата мойки и сушки каждый раз программы автоматически адаптируются. Если эта опция включена, то дозатор ополаскивателя не работает и его не нужно заполнять. Также требуется меньше соли для смягчения воды. Обратите внимание, что соль должна быть засыпана в отделение для соли.</p> <p>Чтобы достичь идеального качества мойки, выберите моющее средство или универсальный продукт, который максимально соответствует вашим потребностям. Внимательно читайте инструкции по использованию моющего средства, которые приведены на его упаковке, и всегда соблюдайте их.</p>																																			
4 Громность сигнала	4:00 - 4:03	Звуковой сигнал раздается при завершении программы или возникновении неисправности.																																			
5 Экономия воды	5:00 (Выкл.) 5:01 (Вкл.)	Встроенный бак для воды. Перед отключением резервуара для воды запустите программу самоочистки. См. Самоочистка в разделе Использование посудомоечной машины.																																			

Уход и очистка

✱ Добавление ополаскивателя

Если ополаскиватель нужно долить в машину, на дисплее появляется приведенный выше символ.

Символ на дисплее может исчезнуть не сразу после наполнения, а через некоторое время.

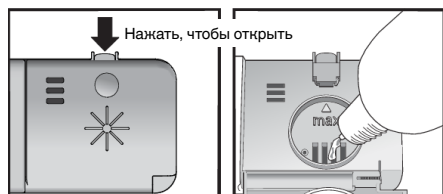

1. Откройте крышку отделения для ополаскивателя.
2. Аккуратно добавьте ополаскиватель до указанного уровня **max**.
3. Вытрите брызги вокруг отделения.
4. Плотно закройте крышку.

⌘ Добавление соли

Если требуется досыпать соль, на дисплее появляется приведенный выше символ.

Символ на дисплее может исчезнуть не сразу после наполнения, а через некоторое время.



1. Открутите крышку отделения для соли.
2. Установите воронку, входящую в комплект поставки, в отверстие отделения для соли. (Вода требуется только для первого раза.)
3. Затем добавьте соль, максимум 630 г, заполнив отделение. Используйте крупнозернистую соль или специальную соль для посудомоечных машин.
4. Стряхните лишнюю соль и плотно закрутите крышку.

⚠ ПРЕДОСТЕРЕЖЕНИЕ!

Чтобы избежать появления ржавых пятен, сразу после засыпания соли запускайте программу мойки.

Никогда не заливайте в отделение для соли моющее средство, иначе устройство для смягчения воды выйдет из строя!

Очистка фильтров

Фильтр грубой очистки

Фильтр грубой очистки задерживает крупные остатки пищи, чтобы они не попали в сливной насос. По мере необходимости очищайте фильтр, следуя указанным ниже инструкциям. Фильтр следует очищать с определенной регулярностью в зависимости от частоты использования посудомоечной машины.

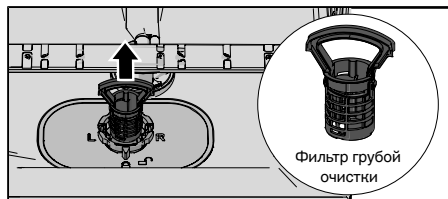

1. Поднимите фильтр грубой очистки за ручку.
2. Опорожните фильтр грубой очистки.
3. Установите фильтр грубой очистки на место. Нажимайте на фильтр до защелкивания.

Фильтр тонкой очистки

Загрязнения автоматически смываются с фильтра тонкой очистки во время каждой мойки. При необходимости очищайте фильтр тонкой очистки. Фильтр следует очищать с определенной регулярностью в зависимости от частоты использования посудомоечной машины.

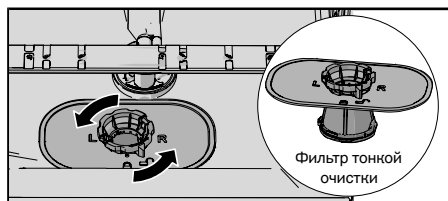

1. Поверните стопорное кольцо против часовой стрелки и поднимите фильтр тонкой очистки вверх.
2. Очистите фильтр тонкой очистки.
3. Установите фильтр тонкой очистки и поверните стопорное кольцо по часовой стрелке до упора. Убедитесь в герметичном прилегании краёв фильтра.
Не забудьте установить фильтр грубой очистки на место!

ВНИМАНИЕ!

Если фильтры грубой и тонкой очистки установлены неправильно, это может повлиять на результат мойки. Запрещено эксплуатировать посудомоечную машину без установленных фильтров!

ВНИМАНИЕ!



ВНИМАНИЕ!

Если фильтры грубой и тонкой очистки установлены неправильно, это может повлиять на результат мойки. Запрещено эксплуатировать посудомоечную машину без установленных фильтров!

Очистка разбрызгивателей

Мусор может забивать отверстия и приводить к заклиниванию подшипников. Удалите весь мусор при помощи булавки или другого острого предмета. Разбрызгиватели также имеют отверстия снизу.

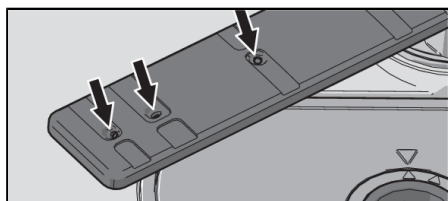

Чтобы облегчить очистку, можно снять разбрызгиватели. Не забудьте надежно установить их обратно после очистки.

Нижний разбрызгиватель

- Снимите нижний разбрызгиватель, потянув его вверх.

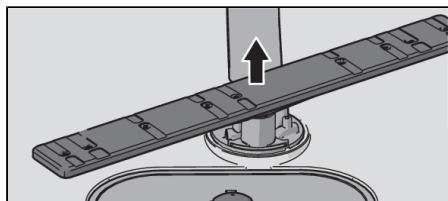

Верхний разбрызгиватель

1. Выдвиньте верхнюю корзину.
2. Чтобы отсоединить разбрызгиватель от верхней корзины, открутите его втулку против часовой стрелки.

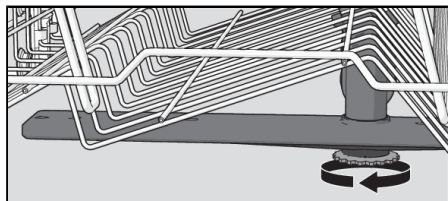

Очистка посудомоечной машины внутри и снаружи

Дверь и уплотнитель двери

Откройте дверь. Регулярно очищайте боковые стороны двери и уплотнитель двери слегка влажной тканью. Очищайте уплотнитель двери в нижней части переднего края посудомоечной машины щеткой для мытья посуды.

Дисплей и кнопки

Поддерживайте дисплей и кнопки в чистоте. При необходимости протирайте их сухой или слегка влажной тканью. Не допускается использовать чистящие средства: они могут поцарапать поверхность.

Выключайте посудомоечную машину перед очисткой кнопок с помощью главного выключателя, чтобы избежать их случайного включения.

Камера посудомоечной машины

Камера посудомоечной машины изготовлена из нержавеющей стали и поддерживается в чистоте во время обычной работы машины (если используется регулярно).

Жёсткая вода способствует образованию накипи в посудомоечной машине. При появлении накипи засыпьте в отделение для моющего средства две столовые ложки лимонной кислоты и запустите программу Самоочистка (без посуды в машине). На рынке также представлены специальные чистящие средства для посудомоечных машин.

Удаление засоров

Удаление засоров сливного насоса

Если после окончания программы в посудомоечной машине остается вода, то причиной может быть засор сливного насоса. Такие засоры легко устраняются.

1. Выключите машину с помощью главного выключателя электропитания и выньте вилку из розетки.
2. Извлеките фильтр грубой очистки и фильтр тонкой очистки.
3. Вычерпайте воду из камеры посудомоечной машины.
4. Чтобы проверить сливной насос, снимите цветной фиксатор с правой стороны нижнего слива.
5. Вручную поверните крыльчатку насоса, расположенную за фиксатором сливного насоса. Аккуратно удалите загрязнения.
6. Установите обратно фиксатор сливного насоса вместе фильтрами тонкой и грубой очистки.
7. Подключите машину к сети.

Если посудомоечная машина не запускается или гудит, значит включилось устройство защиты от переполнения.

- Перекройте подачу воды.
- Выньте вилку из розетки.

- Обратитесь в сервисный центр.

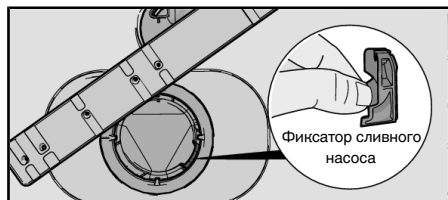

ВНИМАНИЕ!

Не забудьте установить обратно фиксатор сливного насоса.

Удаление засоров фильтра шланга подачи воды

Если вода содержит небольшие частицы, внешний фильтр шланга подачи воды может засориться, что приведет к появлению на дисплее сообщения “Неполадки набора воды”.

1. Выключите машину с помощью главного выключателя электропитания и выньте вилку из розетки.
2. Перекройте водопроводный кран.
3. Открутите шланг подачи воды.
4. Аккуратно снимите внешний фильтр со шланга подачи воды и очистите его.
5. Установите фильтр обратно и проверьте правильность расположения прокладки.
6. Прочно закрутите шланг подачи воды на его место.
7. Включите вилку электропитания машины в розетку и откройте водопроводный кран. Некоторое время подождите до сбалаंसирования давления и убедитесь в герметичности соединения.

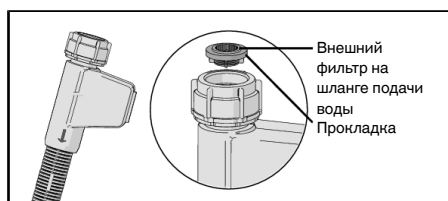

Поиск и устранение неисправностей

Тип неисправности на дисплее		Способ устранения
F10	Перелив	Прочистите сливной насос. См. раздел Уход и очистка. При повторных сбоях обратитесь в сервисный центр.
F11	Неполадки слива воды	См. «В машине остается вода» в таблице «Неисправности» ниже. При повторных сбоях обратитесь в сервисный центр.
F12	Неполадки набора воды	Убедитесь, что водопроводный кран открыт. Проверьте отсутствие засоров внешнего фильтра на шланге подачи воды. Смотрите Удаление засоров фильтра шланга подачи воды в разделе Уход и очистка. Если проблему устранить не удаётся, обратитесь в сервисный центр.
F40	Протечка клапана	Перекройте водопроводный кран и обратитесь в сервисный центр.
F52	Неиспр. уровня воды	Промойте фильтры грубой и тонкой очистки. Проверьте отсутствие засоров внешнего фильтра на шланге подачи воды. Если проблему устранить не удаётся, обратитесь в сервисный центр.
F54	Перелив	Перекройте водопроводный кран и обратитесь в сервисный центр.
F56	Нарушение циркуляции	Обратитесь в сервисный центр.
F67	Неполадки набора воды	Убедитесь, что водопроводный кран открыт. Проверьте отсутствие засоров внешнего фильтра на шланге подачи воды. Смотрите Удаление засоров фильтра шланга подачи воды в разделе Уход и очистка. Если проблему устранить не удаётся, обратитесь в сервисный центр.

Нажмите любую кнопку для удаления сообщения об ошибке.

Проблема	Возможные причины	Способ устранения
Кнопки не реагируют на нажатие.	Кнопки нажаты слишком быстро после открывания двери.	Повторите попытку через некоторое время.
	Кнопки загрязнены.	Протрите их сухой или слегка влажной тканью.
	Дверца закрыта.	Откройте дверь. Кнопки работают только при открытой двери.
Дверца не закрывается.	Неправильно расположены корзины.	Убедитесь в том, что корзины расположены горизонтально. Проверьте, не препятствует ли посуда задвиганию корзин.
	Дверной замок срабатывает неправильно и не закрывает дверь.	Проверьте дверной замок. Если он срабатывает неправильно и не закрывает дверь, откройте её.

Проблема	Возможные причины	Способ устранения
		Нажмите и удерживайте кнопку опции Автоматическое открывание, пока кнопка не начнет мигать. Дождитесь, когда кнопка перестанет мигать (60 с). Закройте дверь. Убедитесь, что дверной замок срабатывает правильно и закрывает дверь.
Машина не включается.	Дверца не закрыта.	Проверьте.
	Посудомоечная машина была открыта для добавления посуды во время выполнения программы.	Закройте дверь и подождите. Через некоторое время посудомоечная машина продолжит выполнение программы.
	Дверной замок сработал неправильно и не закрывает дверь.	Проверьте дверной замок. Если он срабатывает неправильно и не закрывает дверь, откройте её. Нажмите и удерживайте кнопку опции Автоматическое открывание, пока кнопка не начнет мигать. Дождитесь, когда кнопка перестанет мигать (60 с). Закройте дверь. Убедитесь, что дверной замок срабатывает правильно и закрывает дверь.
	Сработал предохранитель или автоматический выключатель.	Проверьте.
	Вилка не подключена к розетке.	Проверьте.
	Перекрыт водопроводный кран.	Проверьте.
	Переполнение или утечка.	Проверьте.
	Сливной насос гудит даже после выключения главного выключателя.	Перекройте водопроводный кран. Выньте вилку из розетки и обратитесь в сервисный центр.
Убедитесь в том, что опция «Задержка старта» не включена.	Если необходимо отменить опцию Задержка старта, нажмите и удерживайте главный выключатель электропитания до выключения дисплея. Снова запустите посудомоечную машину.	
Посуда не отмыта.	Разбрызгиватели не вращаются.	Извлеките разбрызгиватели и очистите их.

Проблема	Возможные причины	Способ устранения
		Убедитесь в том, что посуда не мешает вращению разбрызгивателей.
	Забиты отверстия или заклинило подшипники разбрызгивателя.	Очистите разбрызгиватели. См. раздел Уход и очистка.
	Неподходящая программа мойки.	Выберите программу с высокой температурой для растворения жира на очень грязной посуде, например Интенсивная.
	Неправильная дозировка моющего средства.	Дозируйте моющее средство с учетом жесткости воды. Если его слишком много или мало, результат мойки ухудшается.
	Старое моющее средство. Качество моющего средства может ухудшаться со временем.	Не покупайте большие пачки.
	Неправильное расположение посуды.	Не накрывайте фарфоровую посуду большими мисками или подобными предметами. Не ставьте очень высокие стаканы в углы корзин.
	Стаканы и чашки переворачиваются во время выполнения программ.	Ставьте посуду устойчиво.
	Неправильная установка фильтров.	Убедитесь, что ручка фильтра фиксирована в стопорном положении.
	Отсутствует фиксатор сливного насоса.	Убедитесь в установке цветного фиксатора с правой стороны нижнего слива. Смотрите раздел Уход и очистка.
Пятна на посуде из нержавеющей стали или серебра.	Если остатки некоторых продуктов (например, горчицы, майонеза, лимона, уксуса, соли или соусов) долго не смывать с посуды из нержавеющей стали, на ней появляются пятна.	Если после загрузки посуды с такими остатками вы не сразу запускаете машину, ополосните посуду. Для этого можно использовать программу Быстрая 1 час с опцией Быстрое мытье.
	Если во время мойки изделия из серебра соприкасаются с предметами из нержавеющей стали, на серебряных приборах остаются пятна. Кроме того, пятна на посуде могут появляться из-за алюминия.	Во избежание появления следов и потускнения, разделяйте посуду из разных металлов, например, серебра, нержавеющей стали и алюминия.

Проблема	Возможные причины	Способ устранения
Пятна или пленка на посуде.	Утечка соли из устройства для смягчения воды.	Плотно закрутите крышку отделения для соли. Если после этого утечка не прекратится, обратитесь в сервисный центр.
	Неправильная регулировка устройства для смягчения воды.	См. раздел «Настройки».
	Неправильная дозировка ополаскивателя.	См. раздел «Настройки».
	Нет соли в соответствующем отделении.	Досыпьте соль. См. раздел «Перед первой мойкой».
	Используется моющее средство «3-в-1/все в одном» и активирована настройка Таблетка («3-в-1/все в одном»).	Отключите настройку Таблетка (моющее средство «3-в-1») и досыпьте соль и ополаскиватель.
	При слишком высокой температуре мойки или большом количестве моющего средства изделия из хрустала мутнеют. Эту проблему невозможно исправить, но ее можно предотвратить.	Мойте хрустальную посуду при низкой температуре с умеренным количеством моющего средства. Свяжитесь с производителем моющего средства.
Липкая белая или синяя пленка на посуде.	Слишком большая дозировка ополаскивателя.	Уменьшите дозировку ополаскивателя. См. разделы «Перед первой мойкой» и «Настройки». Если вода слишком мягкая, ополаскиватель следует разбавлять в пропорции 50:50.
После мытья остаются пятна.	Следы губной помады и чая довольно сложно смыть.	Используйте моющее средство с отбеливателем.
Остатки моющего средства в отделении для моющего средства после мойки.	Моющее средство добавлено во влажное отделение для моющего средства.	Моющее средство необходимо добавлять в сухое отделение для моющего средства.
Стук во время мойки.	Посуда неправильно расположена, или разбрызгиватели не вращаются.	Удостоверьтесь в том, что посуда находится в устойчивом положении. Попробуйте повернуть разбрызгиватели.
На дисплее отображается «CLn».	Камера посудомоечной машины, разбрызгиватели и трубки разбрызгивателей подлежат очистке.	Запустите программу самоочистки. См. Самоочистка в разделе Настройки.
В машине остается вода.	Фильтры забились.	Промойте фильтры грубой и тонкой очистки.
	Неправильная установка фильтров.	Убедитесь, что ручка фильтра фиксирована в стопорном положении.

Проблема	Возможные причины	Способ устранения
	В сливном насосе забился мусор.	Прочистите сливной насос. См. раздел «Уход и очистка».
	Отсутствует фиксатор сливного насоса.	Убедитесь в установке цветного фиксатора с правой стороны нижнего слива. Смотрите раздел Уход и очистка.
	Сливной шланг перегнулся.	Следите за тем, чтобы шланг не перегибался.
	Сливной шланг забился.	Отсоедините сливной шланг от сифона под раковиной. Проверьте, нет ли засоров, и что внутренний диаметр составляет не менее 14 мм.
Неприятный запах в машине.	Грязь на уплотнениях и в углах.	Вымойте загрязненные места щеткой и чистящим средством, не образующим много пены.
	Долго использовались программы с низкой температурой.	Примерно раз в месяц запустите программу с высокой температурой. Или выберите программу самоочистки. См. Самоочистка в разделе Использование посудомоечной машины.
	Посудомоечная машина долгое время не использовалась.	Запустите программу самоочистки. См. Самоочистка в разделе Использование посудомоечной машины.
Жировые отложения в посудомоечной машине.	Долго использовались программы с низкой температурой.	Выберите программу с высокой температурой для растворения жира на очень грязной посуде, например Интенсивная. Или запустите программу самоочистки. См. Самоочистка в разделе Использование посудомоечной машины.
Посуда недостаточно сухая.	Опция Автоматическое открывание не включена.	Выберите опцию «Автоматическое открывание».
	Машина загружена не полностью.	Полностью загрузите машину.
	Требуется долить ополаскиватель или увеличить его дозировку.	Долейте ополаскиватель или увеличьте его дозировку. См. разделы «Перед первой мойкой» и «Настройки».

Проблема	Возможные причины	Способ устранения
	Используется мощное средство «3-в-1/все в одном» и активирована настройка Таблетка («3-в-1/все в одном»).	Отключите настройку Таблетка (мощное средство «3-в-1») и досыпьте соль и ополаскиватель.

Установка

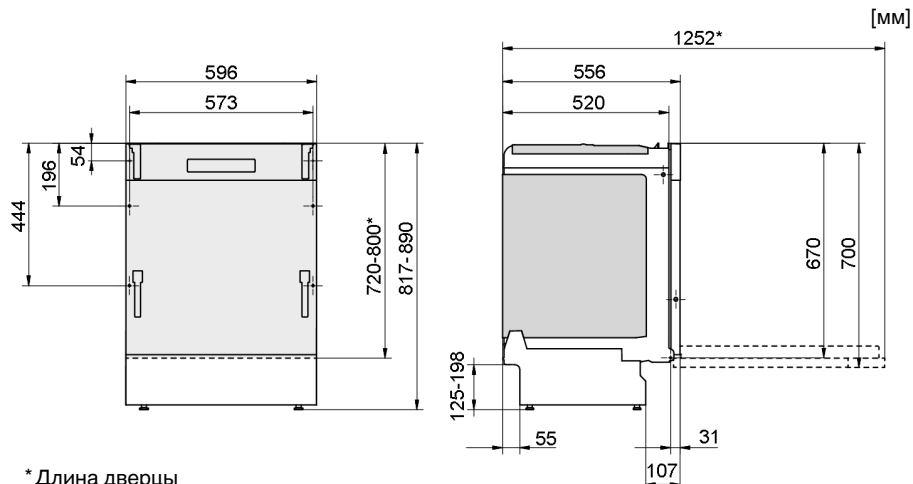

* Длина дверцы

Установлена сдвижная внешняя дверь, то есть внешняя дверь сдвигается вверх при открывании посудомоечной машины.

720-800 мм без светового индикатора состояния.

720-800 мм со световым индикатором состояния.

Минимальные размеры. Фактические измерения могут отличаться.

Обязательно ознакомьтесь с изложенными ниже указаниями и соблюдайте их. Машину необходимо устанавливать и подключать в соответствии со специальными инструкциями.

Указания по технике безопасности

- Работы по подключению к электросети, водопроводу и канализации должен выполнять квалифицированный специалист.
- При подключении к водопроводу, канализации и электросети всегда соблюдайте действующие нормы.
- Будьте осторожны при установке! Надевайте защитные перчатки! Установку должны выполнять два человека!
- Для защиты от утечки поставьте под машину поддон.
- Перед тем как закрепить машину с помощью винтов, проверьте ее работоспособность, запустив программу Быстрая 1 час с опцией Быстрое мытье. Она должна набирать и сливать воду. Также проверьте герметичность соединений.



ПРЕДОСТЕРЕЖЕНИЕ!

При установке посудомоечной машины перекрывайте систему подачи воды.

При выполнении работ вилка должна быть вынута из розетки или на розетку не должно подаваться напряжение.

Размещение

- Размеры ниши и другие размеры, необходимых для подключения, указаны в отдельных инструкциях по установке. Перед установкой убедитесь в том, что все размеры корректны для выполнения монтажа. Обратите внимание, что размер внешней двери по высоте может быть в диапазоне указанном на схеме, чтобы соответствовать размерам других элементов сборки.
- Устанавливайте посудомоечную машину на прочную поверхность. Отрегулируйте ножки, чтобы машина стояла ровно.
- Мебель, в которую встроена посудомоечная машина, должна быть защищена от конденсации влаги из машины.
- Наклейте защитную пленку (она находится в пакете с документами) на нижнюю сторону рабочей поверхности. Защитная пленка предназначена для защиты рабочей поверхности от влаги.
- Машина должна быть установлена так, чтобы дверь свободно открывалась, иначе дверной замок может не сработать.
- Обратите внимание, что дверные пружины могут нуждаться в регулировке после установки мебельного фасада. Отрегулируйте левую и правую пружины одинаково, чтобы дверь была равномерно сбалансирована.

Подсоединение к сливу

Необходимые сведения смотрите в отдельных инструкциях по установке.

Посудомоечная машина подходит для установки в приподнятых нишах (для достижения эргономичной рабочей высоты). Иными словами, машину можно расположить так, чтобы сливной шланг находился ниже ее дна. Например, его можно подключить напрямую к напольному сливу. Машина оборудована встроенным антисифоном, который предотвращает ее опорожнение во время мойки.

Сливной шланг также может быть подключен к патрубку на сифоне под раковиной. Внутренний диаметр патрубка должен быть не менее 14 мм.

Сливной шланг можно удлинять не более чем на 3 м. При этом его общая длина должна составлять не более 4,5 м. Внутренний диаметр сочленений и патрубков не должен превышать 14 мм. Тем не менее при необходимости сливной шланг рекомендуется заменять шлангом без сочленений.

Ни одна часть сливного шланга не должна располагаться на высоте более 950 мм над нижним краем машины.

Закрепите сливной шланг с помощью хомута. Не перегибайте сливной шланг.

Подсоединение к водопроводу

Используйте только входящий в комплект поставки шланг подачи воды. Не подключайте старые и прочие запасные шланги.

Водопроводная труба должна быть оборудована водопроводным краном (запорный кран). Он должен располагаться в удобном месте, чтобы быстро перекрывать воду без необходимости сдвинуть машину.

По завершении установки откройте водопроводный кран и некоторое время подождите до сбалансирования давления. Убедитесь в герметичности всех соединений.

Подключение к водопроводу холодной воды

Подключите посудомоечную машину к водопроводу холодной воды, если отопление в здании масляное, электрическое или газовое.

Подключение к водопроводу горячей воды

Подключите посудомоечную машину к водопроводу горячей воды (макс. 70 °С), если отопление в здании энергосберегающее, например, центральное, с использованием солнечной или геотермальной энергии. Подключение к горячей воде сокращает продолжительность мойки и расход электроэнергии посудомоечной машиной.

ВНИМАНИЕ!

Не допускается превышение допустимой температуры подачи воды. Ряд материалов посуды не выдерживает воздействие высоких температур. См. Хрупкая посуда в разделе Загрузка машины.

Подсоединение к электрической сети

Сведения об электрических характеристиках машины содержатся в паспортной табличке. Они должны соответствовать параметрам сети.

Посудомоечная машина должна подключаться к розетке с заземлением.

Электрическая розетка должна располагаться вне зоны установки, чтобы к ней можно было легко получить доступ после монтажа машины. Не используйте удлинитель!

ВНИМАНИЕ!

Замена электрического кабеля, а также ремонт и обслуживание, связанные с обеспечением безопасности или рабочих характеристик, должны выполняться в сервисном центре изготовителя или другим специалистом аналогичной квалификации.

Сервис

Паспортная табличка

Ознакомьтесь с разделом Поиск и устранение неисправностей, прежде чем обратиться в сервисный центр. Укажите информацию с таблички с серийным номером. Добавьте артикул (1) и серийный номер (2).

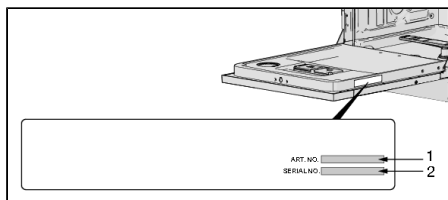

Информация об импортёре

Импортер: ООО «Горенье БТ» 119180, Москва, Якиманская наб., д. 4, стр. 1

Техническая информация

Технические данные

Высота:	817-890 мм
Ширина:	596 мм
Глубина:	556 мм
Вес:	35 кг ¹⁾
Давление воды:	0,03—1 МПа
Подсоединение к электрической сети:	Класс защиты I, 220-240 В, 50 Гц, 10 А ²⁾
Номинальная мощность:	1700 Вт ²⁾

¹⁾ *Вес машин может различаться в зависимости от их характеристик.*

²⁾ *См. паспортную табличку.*

gorenje

GORENJE gospodinjski aparati, d.o.o. • Partizanska 12, 3320 Velenje, Slovenia
Phone: +386 (0)3 899 10 00 • Fax: +386 (0)3 899 28 00 • www.gorenje.com

EAC



829437-a4

CE

Производитель оставляет за собой право на внесение изменений.