

TEKA



User Manual
CLC 835 MC

RU PL EL HU NL

www.teka.com

РУССКИЙ

-  Перед первым использованием кофемашины внимательно ознакомьтесь с прилагаемыми инструкциями по установке и обслуживанию.
В зависимости от конкретной модели кофемашины входящие в комплект принадлежности могут отличаться от изображенных на рисунках.

POLSKI

-  Przed pierwszym użyciem ekspresu do kawy do zabudowy należy dokładnie przeczytać dołączoną do niego instrukcję montażu i konserwacji.
W zależności od modelu akcesoria dołączone do ekspresu do kawy do zabudowy mogą się różnić od przedstawionych na rysunkach.

ΕΛΛΗΝΙΚΑ

-  Πρωτόυ χρησιμοποιοήσετε την καφετιέρα σας για πρώτη φορά, διάβαστε προσεκτικά τις οδηγίες εγκατάστασης και συντήρησης που την συνοδεύουν.
Ανάλογα με το μοντέλο, τα εξαρτήματα που περιέχει η καφετιέρα σας ενδέχεται να διαφέρουν σε σχέση με αυτά που απεικονίζονται.

MAGYAR

-  A kávéfőző elő használata előtt figyelmesen olvassa el a készülékhez kapott szerelési és karbantartási utasítást.
Az adott modelltől függően a kávéfőzőhöz kapott tartozékok eltérhetnek a képen feltüntetett tartozékoktól.

NEDERLANDS

-  Lees zorgvuldig de meegeleverde instructies voor installatie en gebruik van het apparaat.
Afhankelijk van het model, de accessoires kunnen verschillen van die in de beelden.

Содержание

Информация по технике безопасности	4	Общие рекомендации по использованию.....	14
Безопасность детей и взрослых с ограниченными возможностями	4	Настройки	15
Общая информация по технике безопасности.....	5	Защитная блокировка.....	16
Установка	6	Очистка и техническое обслуживание	16
Очистка и обслуживание	7	Удаление накипи.....	16
Сервисное обслуживание и ремонт ...	7	Подходящие средства для удаления накипи	16
Надлежащее использование	8	Процедура удаления накипи.....	16
Описание кофемашины	9	Очистка кофемашины.....	17
Панель управления	10	Очистка адаптеров	17
Адаптеры капсул.....	11	Очистка контейнера для отходов, поддона для жидких отходов и платформы для чашки.....	18
Первое использование	12	Очистка резервуара для воды	18
Пуск кофемашины	12	Очистка иглы генератора пара	18
Установка времени	12	Очистка группы экстракции	18
Жесткость воды	12	Диагностика и устранение неисправностей	19
Очистка перед первым использованием	12	Технические характеристики	20
После режима ожидания	13	Характеристики	20
Режим ожидания.....	13	Охрана окружающей среды	20
Меню нагрева.....	13	Инструкции по установке	21
Очистка системы	13	Перед установкой	21
Использование кофемашины	14	После установки.....	21
Экстракция напитка	14	Установка	98
Функция нагрева паром.....	14		

Информация по технике безопасности



Перед установкой и использованием оборудования внимательно прочитайте инструкцию. Изготовитель не несет ответственность за травмы и повреждения, произошедшие из-за ненадлежащей установки и использования оборудования. Всегда держите инструкцию под рукой на случай, если у вас возникнут вопросы во время использования оборудования.

Безопасность детей и взрослых с ограниченными возможностями

Внимание! Риск удушья, травмы и стойкого расстройства здоровья

- Данный прибор может эксплуатироваться детьми старше 8 лет и лицами с ограниченными физическими, сенсорными или умственными способностями или с недостаточным опытом или знаниями только при условии нахождения под присмотром лица, отвечающего за их безопасность.
- Не оставляйте детей без присмотра вблизи электроприбора.
- Храните все упаковочные материалы вне досягаемости детей.
- **ВНИМАНИЕ:** Электроприбор и его открытые участки нагреваются во время использования. Будьте осторожны, не прикасайтесь к горячим элементам. Дети до 8 лет могут находиться вблизи электроприбора только под постоянным присмотром взрослых.
- Если прибор оснащен функцией «Защита от детей», рекомендуется включить эту функцию.
- Очистка и доступное пользователю техническое обслуживание не должно производиться детьми без присмотра.

Общая информация по технике безопасности

- Данный прибор предназначен для домашнего использования; не используйте прибор в гостиницах, магазинах, офисах и других подобных местах.
- Учитывая, что устройство работает от электрической сети, нельзя исключить вероятность поражения электрическим током. Поэтому необходимо соблюдать следующие требования безопасности.
 - Запрещается прикасаться к бытовому прибору и к шнуру питания мокрыми руками.
 - Убедитесь, что используемая розетка находится в легкодоступном месте; может возникнуть необходимость быстро изолировать прибор от сети питания.
 - Перед включением убедитесь, что электрические компоненты, вилка и шнур питания не намокли.
 - Запрещается погружать бытовой прибор в воду.
 - В случае возникновения неисправности ни в коем случае не пытайтесь отремонтировать прибор самостоятельно. Выключите бытовой прибор с помощью кнопки питания, выньте вилку из розетки и обратитесь в службу технической поддержки.
 - Шнур питания не должен располагаться вблизи горячих поверхностей, острых краев и других острых предметов.
- **Опасность!** Это устройство используется для нагрева воды и может производить пар. Будьте осторожны, избегайте контакта с брызгами воды и горячим паром. Во время использования бытового прибора не прикасайтесь к нагревающимся поверхностям. Используйте ручки и рукоятки.
- Для хранения принадлежностей и запаса кофе следует использовать только специальные отсеки и ящик.
- По окончании срока службы бытового прибора отключите его от сети и срежьте шнур питания. Таким образом, вы

убережете от опасности детей, которые могут найти нерабочий бытовой прибор и начать с ним играть.

- Запрещается использовать бытовой прибор, если на его переднем стекле образовались трещины.

Установка

- В электропроводке необходимо предусмотреть специальное устройство, позволяющее отключать прибор от сети по всем полюсам на ширину размыкания контактов не менее 3 мм. Подходящими устройствами для этой цели считаются, например, выключатель линейных предохранителей, частотно импульсные выключатели и контакторы.
- Если электрическое соединение осуществляется через штекер, и это остается доступным после установки, тогда нет необходимости предоставлять упомянутое разделительное устройство.
- При подключении необходимо предусмотреть заземление в соответствии с действующими правилами.
- Перед подключением бытового прибора проверьте, соответствуют ли параметры вашей электросети (напряжение и частота) требованиям, указанным на заводской табличке прибора. Если имеются расхождения, это может привести к неисправности. В случае сомнений обратитесь к квалифицированному электрику.
- Бытовой прибор разрешается эксплуатировать только после его полной сборки и готовности к использованию. Только таким образом можно гарантировать, что пользователи не смогут получить доступ к электрическим компонентам.
- Запрещается открывать корпус бытового прибора. Возможный контакт с электрическими компонентами под напряжением либо модификация электрических или механических частей может представлять опасность для пользователей, а также может привести к неправильной работе бытового прибора.

- **ВНИМАНИЕ!** Данный электроприбор является встраиваемым. Пожалуйста, обратитесь к последним страницам настоящего руководства пользователя для получения подробной информации по установочным размерам.

Очистка и обслуживание

- **ВНИМАНИЕ:** Перед выполнением операций по Очистка и обслуживание отключите прибор от сети электропитания.
- **ПРЕДУПРЕЖДЕНИЕ!** Соблюдайте осторожность при очистке вытяжки, в ней содержатся острые штырьки.
- Если не поддерживать прибор в чистом состоянии, это может привести к повреждению его поверхности, что, в свою очередь, может неблагоприятно повлиять на срок службы прибора и даже привести к несчастному случаю.
- Не используйте пароочистители для очистки прибора.
- Пожалуйста, следуйте инструкциям по очистке, приведенным в разделе «Очистка и обслуживание».

Сервисное обслуживание и ремонт

- **ВНИМАНИЕ:** Перед выполнением операций по Сервисное обслуживание и ремонт отключите прибор от сети электропитания.
- Ремонт и техническое обслуживание, особенно электрических компонентов, должен выполнять только технический специалист, уполномоченный на это изготовителем. Изготовитель и продавец не будут нести ответственность за любой ущерб, нанесенный людям, животным и материальным ценностям в результате ремонта или технического обслуживания, выполненного неавторизованным персоналом.
- В случае повреждения шнура питания во избежание несчастного случая он должен быть заменен изготовителем, авторизованным сервисным центром или специалистом с равнозначной квалификацией.

- Ремонт во время гарантийного периода должны выполнять только технические специалисты, уполномоченные на это изготовителем. В противном случае любой ущерб, нанесенный в результате такого ремонта, исключается из гарантии.

Надлежащее использование

- Данный бытовой прибор предназначен для приготовления кофе эспрессо и для разогрева напитков. Любое другое его использование считается ненадлежащим. Это устройство не предназначено для коммерческого использования. Изготовитель не несет ответственности за любой ущерб, нанесенный вследствие ненадлежащего использования устройства. Данный бытовой прибор можно установить над обычным встраиваемым духовым шкафом при условии, что шкаф оборудован охлаждающим вентилятором в верхней части (номинальная мощность духового шкафа не более 3 кВт).

Описание кофемашины

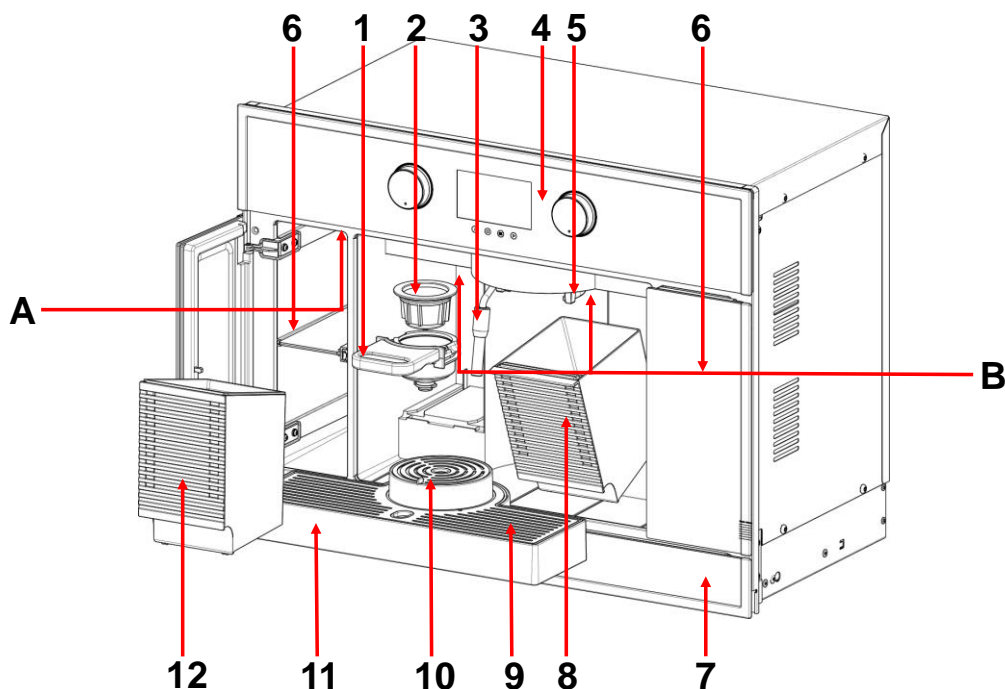

- | | | |
|-------------------------------|--------------------------------|--|
| 1 Ручка капсулы | 7 Выдвижной ящик для хранения | <div style="display: inline-block; width: 20px; height: 20px; background-color: black; color: white; text-align: center; line-height: 20px;">0</div>
<div style="display: inline-block; width: 20px; height: 20px; background-color: black; color: white; text-align: center; line-height: 20px;">1</div> |
| 2 Адаптер капсулы | 8 Контейнер для отходов | |
| 3 Трубка для выпуска пара | 9 Решетка из нержавеющей стали | A Главный выключатель питания |
| 4 Дисплей / панель управления | 10 Платформа для чашки | B Светодиодная подсветка |
| 5 Группа экстракции | 11 Поддон для жидких отходов | |
| 6 Отсек для хранения | 12 Резервуар для воды | |

Характеристики:

Платформа для чашки (10) – имеет три положения по высоте; можно вращением платформы отрегулировать высоту в соответствии с высотой чашки, используемой для экстракции напитка.

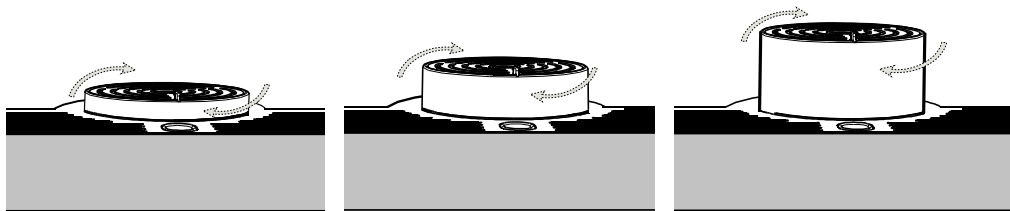

Отсек (6) и выдвижной ящик (7) можно использовать для хранения принадлежностей и запаса кофе. Для того, чтобы открыть их, нажмите посередине.

Панель управления

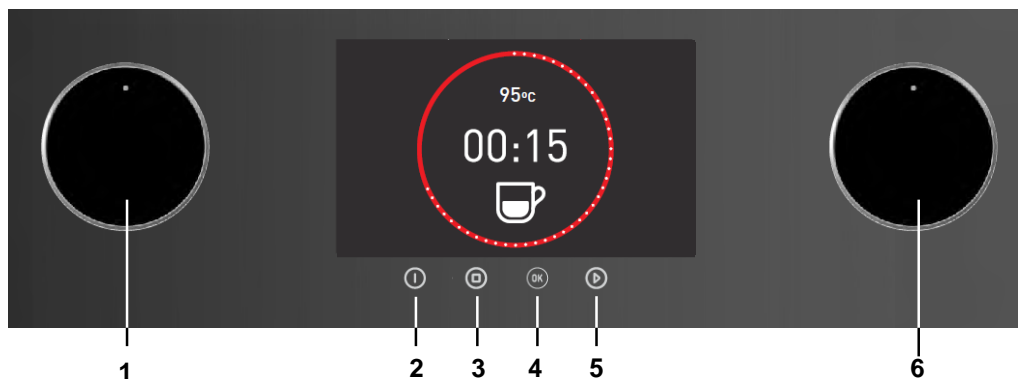







- | | | | |
|---|------------------------------------|---|--|
| 1 | Поворотная рукоятка выбора функции | 4 | Кнопка подтверждения ОК |
| 2 | Кнопка включения/выключения | 5 | Кнопка пуска |
| 3 | Кнопка останова | 6 | Поворотная рукоятка настройки параметров |

Адаптеры капсул

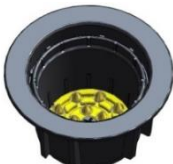
В данной кофемашине можно использовать несколько типов кофейных капсул. Поэтому устройство имеет пять

разных адаптеров. Чтобы узнать, какой адаптер нужно использовать, обратитесь к следующей таблице.

Ручка	Адаптер	Тип капсулы
		Lavazza Espresso Point®
		Caffitaly®
		44 мм ESE — Easy Serving Espresso Комментарий: нажмите на таблетку ESE внутри адаптера.
		Молотый кофе
		Nespresso®
<p>Только использование указанных выше оригинальных капсул гарантирует надлежащее функционирование и срок службы кофемашины. Использование неоригинальных капсул (также известных как «совместимые») может привести к неисправности и повреждению кофемашины.</p>		

Отказ от ответственности за товарные знаки:

Lavazza Espresso Point® является зарегистрированным товарным знаком LUIGI LAVAZZA SPA
 Caffitaly® является зарегистрированным товарным знаком Caffitaly System S.p.A.
 Nespresso® является зарегистрированным товарным знаком Societé des Produits Nestlé S.A.
 Продукты с перечисленными товарными знаками не связаны с Teka Portugal S.A.

Первое использование

Пуск кофемашины

1. Заполните резервуар питьевой водой и установите его в устройство.
2. Вставьте вилку шнура питания в розетку и включите устройство с помощью главного выключателя питания (А).

Установка времени

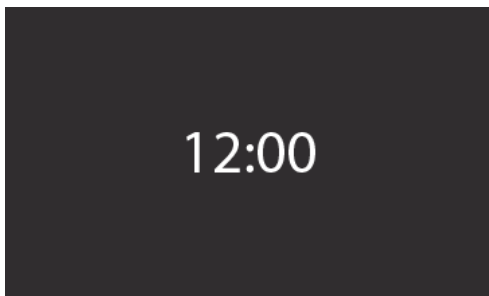

Чтобы установить часы в первый раз, выполните следующие действия:

1. Вращением **рукоятки выбора функции (1)** установите часы.
2. Вращением **рукоятки настройки параметров (6)** установите минуты.
3. Подтвердите настройку нажатием **кнопки ОК (4)**.

Жесткость воды

После установки времени на дисплее появится меню выбора жесткости воды:

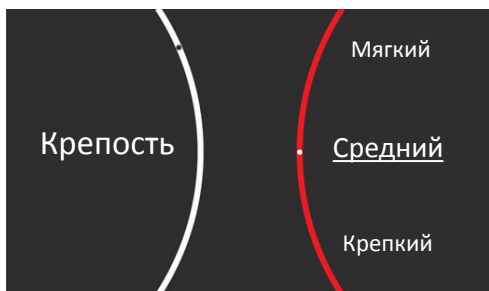

Чтобы выбрать жесткость в первый раз, выполните следующие действия:

1. Выберите нужный вариант вращением **рукоятки настройки параметров (6)**.
2. Для подтверждения выбора нажмите **кнопку ОК (4)**.

Тип	Жесткость воды			
	Ca+Mg (ppm)	Английские градусы [°eH]	Французские градусы [°dF]	Немецкие градусы [°dH]
Мягкая вода	0 - 150	0 - 11	0 - 15	0 - 8
Средняя вода	151 - 350	12 - 25	16 - 35	9 - 20
Жесткая вода	351 - 500	26 - 35	36 - 50	21 - 28



ПРИМЕЧАНИЕ

Вы можете в любое время изменить настройки времени и жесткости воды, как описано в главе «Настройки».

Очистка перед первым использованием

Если вы собираетесь использовать кофемашину в первый раз после приобретения или после долгого перерыва, рекомендуется предварительно очистить ее.

Чтобы очистить кофемашину в первый раз, выполните следующие действия:

1. После выполнения описанных выше процедур настройки установите в кофемашину ручку.
2. Установите под ручку большую емкость.
3. Запустите цикл очистки.
4. Для надежной очистки кофемашины выберите длительный цикл экстракции.

После режима ожидания

Режим ожидания

В этом режиме все силовые нагрузки отключаются, и кофемашина расходует очень мало электроэнергии.

Кофемашина переходит в режим ожидания при нажатии **кнопки включения/отключения (2)** или через определенный промежуток времени простоя (по умолчанию через 15 минут). Это время можно задать в настройках пользовательской конфигурации (см. главу «Настройки»).

При переходе в режим ожидания на дисплее отображается только текущее время (если оно не скрыто):

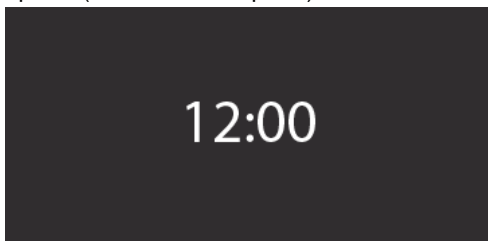

Для выхода из режима ожидания нажмите **кнопку включения/выключения (2)**. Если задействована функция автоматического пробуждения, то кофемашина запустится автоматически (см. главу «Настройки»).

Меню нагрева

Если кофемашина остыла, то бойлер должен нагреться.

Начнется процесс нагрева, а на дисплее будет отображаться поднимающаяся температура.

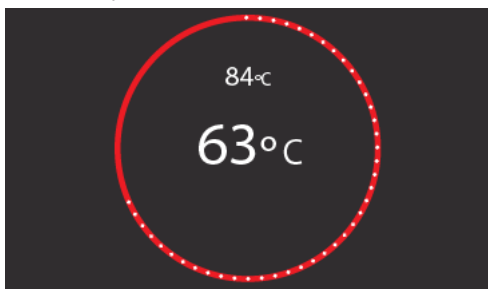

Очистка системы

После выполнения всех описанных выше процедур необходимо очищать гидравлическую систему каждый раз после того, как кофемашина выходит из режима ожидания с остывшим бойлером. На дисплее появляется следующая надпись:

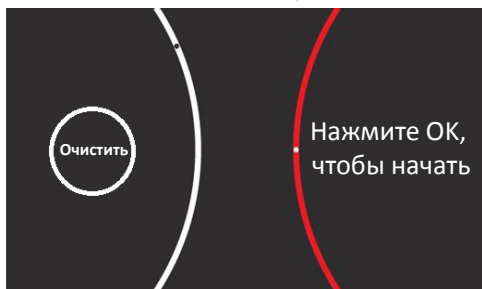

1. Установите ручку в группу экстракции. В противном случае на дисплее появится просьба установить ручку.
2. Установите емкость под ручку.
3. Чтобы начать очистку, нажмите **кнопку ОК (4)**.
4. Чтобы остановить очистку системы, повторно нажмите **кнопку ОК (4)**.



ПРЕДУПРЕЖДЕНИЕ

При включении кофеварки в первый раз или после отсутствия использования на протяжении длительного времени, на дисплее может появиться сообщение ERROR 5. Отключите машину и повторите процесс очистки два или три раза. Если ошибку устранить не удалось, обратитесь в службу поддержки клиента.

Использование кофемашины

Экстракция напитка



1. Выберите подходящий адаптер (см. главу «Описание кофемашины»).
2. При необходимости установите адаптер в ручку.
3. Поместите капсулу в адаптер.
4. Установите ручку в кофемашину.
5. Поставьте чашку на платформу.
6. Вращением **рукоятки выбора функции (1)** выведите в центр дисплея пиктограмму «чашка» .
7. Вращением **рукоятки настройки параметров (6)** выберите нужный вариант: **маленькая чашка кофе, средняя чашка кофе, большая чашка кофе** или **напиток в большой чашке**.
8. Запустите экстракцию нажатием **кнопки пуска (5)**.
9. Для прекращения экстракции нажмите **кнопку останова (3)**.



ПРЕДУПРЕЖДЕНИЕ

После завершения экстракции кофемашина издаст три звуковых сигнала; ручку можно вынимать только после этих трех сигналов.



ИНФОРМАЦИЯ

Вы можете задать количество каждого напитка по собственному вкусу (см. «Настройки»).

Функция нагрева паром

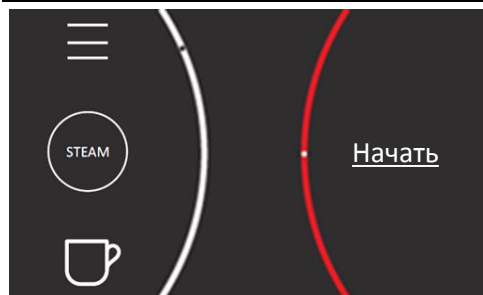

1. Вращением **рукоятки выбора функции (1)** выведите в центр дисплея символ пара .
2. Запустите процесс нагрева паром нажатием **кнопки пуска (5)**.
3. Приготовьте емкость с молоком и опустите в нее трубку для выпуска пара.
4. Вращением **рукоятки настройки параметров (6)** выберите **«Now» (Начать)** или **«Cancel» (Отменить)**.
5. Запустите нагрев паром нажатием **кнопки пуска (5)**.
6. Для прекращения экстракции нажмите **кнопку останова (3)**.



ПРЕДУПРЕЖДЕНИЕ

Если вы прерываете нагрев паром нажатием кнопки останова (3), то выход пара полностью прекратится примерно через 10 секунд.



ИНФОРМАЦИЯ

После завершения нагрева паром контейнер для отходов должен быть установлен, поскольку возможен выход воды и пара.

Общие рекомендации по использованию

- Для предотвращения подтекания воды устанавливайте резервуар аккуратно.

- Для предотвращения подтекания при доливе воды сначала вытрите все капли вокруг резервуара и лишь после этого установите его обратно в кофемашину.
- Убедитесь, что выбран адаптер, подходящий для используемой капсулы, что капсула установлена правильно, а ручка не повреждена и не разобрана.
- Возможные причины появления ошибки 5 (ERROR 5):
 - Капсула повреждена;
 - Установлена использованная капсула;
 - Выбран неподходящий адаптер;
 - Адаптер разобран или поврежден;
 - Неправильно установлен резервуар с водой;
 - Если все причины устранены, но ошибка продолжает появляться, то обратитесь в службу технической поддержки.

Настройки

Доступ к настройкам кофемашины можно получить через **меню настроек** . Для изменения параметров выполните описанные ниже действия.

1. Вращением **рукоятки выбора функции (1)** выведите в центр дисплея пиктограмму «меню настроек» .
2. Выберите нужный параметр вращением **рукоятки настройки параметров (6)**.
3. Для подтверждения нажмите **кнопку ОК (4)**.
4. При необходимости точно так же, вращением **рукоятки настройки параметров (6)**, выберите нужный подпараметр.
5. Для подтверждения нажмите **кнопку ОК (4)**.
6. При необходимости вращением **рукоятки выбора функции (1)** выберите действие.
7. Для подтверждения нажмите **кнопку ОК (4)**.
8. Для возврата в меню настроек без сохранения изменений нажмите **кнопку останова (3)**.

С помощью меню настроек можно изменить значения следующих параметров.:

- **Количество напитка** – с помощью этого параметра вы можете точно настроить все четыре варианта:

– от уровня -5 до уровня 5.

- **Температура** – этот параметр дает возможность отрегулировать температуру напитка. Ее можно изменять от 76° до 88°.
- **Время** – служит для установки текущего времени.
- **Скрыть часы** – с помощью этого параметра можно отключать отображение времени в режиме ожидания.
- **Продолжительность нагрева паром** – вы можете отрегулировать длительность работы кофемашины в режиме нагрева паром.
- **Автоматический будильник** **Автоматический будильник** – кофемашинка автоматически включится и будет готова к использованию к заданному в этом параметре времени.



ИНФОРМАЦИЯ

Имейте в виду, что кофемашинка автоматически отключится после простоя в течение времени, заданного в параметре «Время до перехода в режим ожидания».

- **Язык (Lang)** Язык

- **Время до перехода в режим ожидания**
Время ожидания – в этом параметре задано время, в течение которого кофемашина будет оставаться ВКЛЮЧЕННОЙ после последнего использования.
- **Крепость** Крепость – этот параметр используется для задания жесткости воды, которую заливают в кофемашину.
- **Демонстрационный режим**
Демонстрационный режим – этот режим используется

для того, чтобы продемонстрировать покупателям действие всех функций кофемашины без включения нагрева.

Защитная блокировка

Для включения защитной блокировки выполните следующее:

1. Удерживайте **кнопку останова (2)** нажатой в течение 3 секунд.
2. Для отключения защитной блокировки повторите то же самое действие.

Очистка и техническое обслуживание

Удаление накипи

Вне зависимости от жесткости воды (т.е. от содержания в ней солей) при кипячении и выпаривании внутри генератора пара выпадает известковый налет.

Периодичность удаления накипи зависит от жесткости воды и от того, насколько часто используется кофемашина.

После приготовления определенного количества напитков (см. таблицу ниже) на дисплее появится запрос на удаление накипи. Однако пользователь может запустить процедуру удаления накипи и до появления запроса, в любое удобное время.

Жесткость воды	Допустимое количество циклов
«SOFT» (мягкая)	1200
«MED» (средняя)	600
«HARD» (жесткая)	300

Кофемашина автоматически определяет, когда требуется удалить накипь, и выводит на дисплей соответствующую пиктограмму. Если вы не запустите удаление накипи, то через несколько циклов пиктограмма начнет мигать. Если и после этого накипь не будет удалена, то еще через несколько циклов кофемашина прекратит работать, а на дисплее появится символ удаления накипи.



ИНФОРМАЦИЯ

Несвоевременное удаление накипи отрицательно влияет на работу бытового прибора и даже может привести к его повреждению.

Подходящие средства для удаления накипи

Рекомендуется использовать средство «durgol® swiss espresso®».

Этот раствор позволяет полностью удалить накипь без вреда для кофемашины. Его можно приобрести в Центре обслуживания клиентов.



ПРЕДУПРЕЖДЕНИЕ

Запрещается использовать уксус и средства на основе уксуса, так как они могут повредить внутренние детали кофемашины.

Обычные средства для удаления накипи не подходят, поскольку в них могут содержаться пенообразующие агенты.

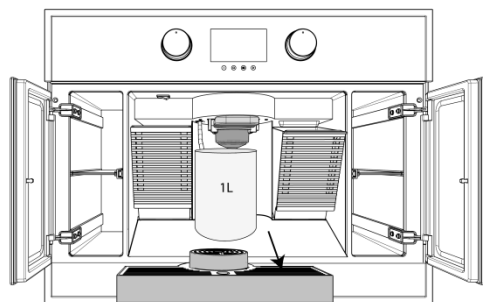

Процедура удаления накипи

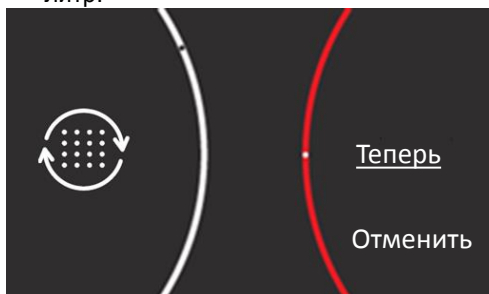

1. Уберите поддон для жидких отходов и платформу для чашки.

2. Поставьте под адаптер и трубку для выпуска пара контейнер емкостью 1 литр.



3. Вращением **рукоятки выбора функции (1)** выведите в центр дисплея пиктограмму «меню настроек» .
4. Вращением **рукоятки настройки параметров (6)**  выберите функцию удаления накипи .
5. Для подтверждения нажмите кнопку **OK (4)**.
6. Вращением **рукоятки настройки параметров (6)** выберите «**Now**» (**Начать**) или «**Cancel**» (**Отменить**).
7. Залейте в резервуар 125 мл средства для удаления накипи и 375 мл питьевой воды.
8. Запустите процесс удаления накипи нажатием **кнопки пуска (5)**. На дисплее появится движущееся изображение.
9. После завершения процедуры на дисплее появится соответствующее сообщение.
10. Вылейте остатки раствора из резервуара, вымойте его и залейте 1 л питьевой воды.
11. Вылейте загрязненный раствор из контейнера и снова поставьте его под адаптер и трубку для выпуска пара.
12. Для продолжения нажмите **кнопку пуска (5)**.
13. Повторятся шаги 8 и 9.
14. Вылейте остатки воды из резервуара, вымойте его и вновь залейте питьевую воду.

15. Для возвращения кофемашины в рабочий режим нажмите **кнопку OK (4)**.



ПРЕДУПРЕЖДЕНИЕ

Запрещается прерывать процесс удаления накипи. Если цикл удаления накипи был прерван, то внутри кофемашины останется раствор для удаления накипи. Он может повредить кофемашину, а также попасть в готовый напиток и причинить вред здоровью.



ПРЕДУПРЕЖДЕНИЕ

В течение нескольких секунд после завершения процесса удаления накипи из трубки продолжает выделяться пар.

Очистка кофемашины



ПРЕДУПРЕЖДЕНИЕ

Перед очисткой кофемашины дайте ей полностью остыть. Перед очисткой выключите питание кофемашины и выньте вилку из розетки.

Не используйте агрессивные моющие средства.

Не погружайте кофемашину в воду.

Не используйте устройства высокого давления и пароструйные устройства.

Промывайте кофемашину мягкой влажной тканью. После этого насухо протрите кофемашину сухой тканью.

Очистка адаптеров

Для того, чтобы всегда пить отличный кофе, сразу же удаляйте использованные капсулы и очищайте адаптеры.

Для этого поставьте под адаптер емкость и запустите приготовление любого напитка, чтобы горячая вода стекала в емкость.

Очистка контейнера для отходов, поддона для жидких отходов и платформы для чашки

Для предотвращения появления плесени необходимо регулярно очищать контейнер для отходов, поддон для жидких отходов и платформу для чашки.

Для очистки контейнера для отходов, поддона для жидких отходов и платформы для чашки выполните следующее:

1. Снимите контейнер для отходов, поддон для жидких отходов и платформу для чашки.
2. Промойте под проточной водой и аккуратно протрите мягкой влажной тканью. При необходимости можно использовать несколько капель средства для мытья посуды, но после этого нужно полностью смыть его водой.
3. Хорошо просушите снятые детали или насухо протрите их сухой тканью.
4. Проверьте, не осталось ли грязи, на которой может появиться плесень.
5. Установите чистые детали на место.

Очистка резервуара для воды

Резервуар для воды следует промывать регулярно (например, раз в неделю) или когда на дисплее появляется предупреждение о необходимости долить воду. Для очистки резервуара выполните следующее:

1. Снимите резервуар.
2. Вылейте из него воду.
3. Промойте резервуар мягкой влажной тканью с мягким моющим средством (например, со средством для мытья посуды).
4. Ополосните резервуар, чтобы смыть все следы моющего средства.
5. Вновь налейте в резервуар питьевую воду.
6. Установите его обратно в кофемашину.

Очистка иглы генератора пара

Трубку для выхода пара нужно очищать после каждого использования. Для очистки

трубки для выхода пара выполните следующее:

1. Промойте ее мягкой влажной тканью.
2. Для очистки иглы опустите трубку для выхода пара в стакан с водой и включите нагрев паром.
3. Протрите сухой тканью.

Можно также отвинтить трубку для выхода пара и промыть ее водой.



ПРЕДУПРЕЖДЕНИЕ

В процессе использования трубка для выхода пара сильно нагревается, поэтому перед очисткой дайте ей остыть.

Очистка группы экстракции

При повседневном использовании кофемашины группа экстракции загрязняется остатками кофе из капсул и особенно остатками молотого кофе.



ПРЕДУПРЕЖДЕНИЕ

Соблюдайте осторожность при очистке вытяжки, в ней содержатся острые штырьки.

Для очистки группы экстракции выполните следующее:

1. Установите ручку с адаптером в группу экстракции.
2. Вращением **рукоятки настройки параметров (6)** выберите длительный цикл экстракции. Дождитесь его завершения и извлеките ручку.
3. Очистите группу экстракции с помощью кисти.
4. Вновь установите ручку в группу экстракции.
5. Вращением **рукоятки настройки параметров (6)** еще раз выберите длительный цикл экстракции и выполните его.



ПРИМЕЧАНИЕ

Рекомендуется пропускать цикл экстракции с водой каждый раз после приготовления напитка, чтобы не смешивались разные сорта кофе.

Диагностика и устранение неисправностей

При появлении на дисплее одного из приведенных ниже сообщений выполните следующие действия:

Сообщение	Значение	Метод устранения
 <p>Недостаточно воды</p> <p>Пожалуйста, наполните бак для воды свежей водой.</p>	Резервуар для воды пуст.	Долейте в резервуар питьевую воду.
	Резервуар установлен неправильно.	Извлеките резервуар и установите правильно.
	---	Убедитесь, что белый поплавок не поврежден.
	Если ошибка продолжает появляться, то обратитесь в службу технической поддержки.	
 <p>Ручка отверстия для вставки капсулы в неправильном положении</p> <p>Пожалуйста, установите ручку отверстия для капсулы в правильное положение.</p>	Ручка капсулы не установлена или установлена неправильно.	Извлеките ручку и установите правильно.
	Если ошибка продолжает появляться, то обратитесь в службу технической поддержки.	

Если при работе кофемашины возникает проблема, то отображается сообщение об ошибке. Прежде чем обращаться в техническую поддержку, проверьте следующее.

Неисправность	Решение
Кофемашина не включается.	Включите главный выключатель питания.
	Проверьте подключение к сети питания.
	Проверьте предохранитель в электроштекере.
Кофемашина не выходит из режима ожидания.	Перезапустите кофемашину.
Кофемашина переходит в режим ожидания автоматически.	Проверьте настройку режима ожидания (см. главу «Настройки»).
Кофе недостаточно горячий.	Установите желаемую температуру кофе (см. главу «Настройки»).
	Подогрейте чашку горячим паром.
Кофе имеет «жженный» привкус.	Уменьшите температуру (см. главу «Настройки»).
Слишком большая или слишком маленькая порция кофе.	Установите желаемый объем порции кофе (см. главу «Настройки»).
Кофемашина стала готовить меньше кофе, чем обычно.	Проведите очистку от накипи.
Кофемашина долго нагревается.	Проведите очистку от накипи.
На дисплее появился символ очистки от накипи.	Проведите очистку от накипи.
Нет подсветки.	Включите главный выключатель.

Неисправность	Решение
Error nn (Ошибка nn).	Перезапустите оборудование. Если проблема не устранена, то обратитесь в службу технической поддержки и сообщите номер ошибки.
Error 05 (Ошибка 05).	Возможные причины ошибки 05. - Капсула повреждена - Установлена использованная капсула - Выбран неподходящий адаптер - Адаптер разобран или поврежден - Неправильно установлен резервуар с водой - Отключите машину и повторите процесс очистки два или три раза. Если ошибку устранить не удалось, обратитесь в службу поддержки клиента.

Технические характеристики

Характеристики

Переменный ток	220–240 В, 50 Гц, 14 А, 2200 Вт
Вес	18 кг
Резервуар для воды.	1 литр
Поддон для капель	0,8 литра
Производительность насоса.	19 бар
Подсветка	2 светодиода
Габаритные размеры (ШxВxГ)	595x455x325

Охрана окружающей среды

Утилизация упаковочных материалов



Упаковка имеет маркировку «Green Dot». Выбрасывайте все упаковочные материалы, такие как картон, вспененный полистирол и полиэтилен, в соответствующие контейнеры. Благодаря этому все материалы поступят во вторичную переработку. Не позволяйте детям играть с упаковочными материалами, поскольку они представляют опасность удушья.

Утилизация оборудования, выведенного из эксплуатации

В соответствии с Европейской директивой 2012/19/ЕС по обращению с отходами электрического и электронного оборудования (WEEE) бытовые электроприборы нельзя выбрасывать в обычные контейнеры для удаления твердых городских отходов.

Следует отдельно собирать устаревшие приборы для наиболее полной и эффективной вторичной переработки их компонентов, а также для предотвращения потенциального ущерба здоровью человека и окружающей среде. Изображение мусорного контейнера, перечеркнутого диагональным крестом, наносится на все подобные продукты для того, чтобы напомнить о необходимости отдельной утилизации таких предметов.

Потребителям следует связаться со своими местными властями или пунктом продажи и запросить информацию о том, куда следует отвезти старые бытовые электроприборы.

Перед тем, как отвезти электроприбор на утилизацию, срежьте кабель питания, чтобы никто не смог включить неисправный электроприбор по ошибке.

Инструкции по установке

Перед установкой

Убедитесь, что **напряжение питания**, указанное на заводской табличке, совпадает с напряжением в розетке, которую вы собираетесь использовать.

Извлеките все принадлежности и снимите с кофемашины упаковочный материал.

Убедитесь, что кофемашина не имеет видимых повреждений. Убедитесь, что дверцы отсека для хранения закрываются, а внутренняя часть дверцы и передняя панель кофемашины не повреждены. В случае обнаружения каких-либо повреждений обратитесь в центр обслуживания клиентов по номеру, приведенному на последней странице данного руководства.

НЕ ИСПОЛЬЗУЙТЕ КОФЕМАШИНУ, если поврежден кабель питания или вилка, если кофемашина работает со сбоями, если ее уронили или ударили. Обратитесь в центр обслуживания клиентов по номеру, приведенному на последней странице данного руководства.

Поставьте кофемашину на устойчивую горизонтальную поверхность. Кофемашину не следует размещать вблизи источников тепла, радиоприемников и телевизоров.

Во время установки примите меры к тому, чтобы кабель питания не соприкасался с влагой и с острыми краями предметов.



ПРЕДУПРЕЖДЕНИЕ

После установки кофемашины у вас должен оставаться свободный доступ к ее вилке и розетке.

После установки

Кофемашина оснащена кабелем питания и вилкой для однофазной розетки.

Если кофемашина устанавливается стационарно, то ее установку должен выполнять квалифицированный специалист. В таком случае кофемашина должна быть подключена к сети питания через рубильник с размыканием контакта на всех полюсах и минимальным расстоянием между контактами 3 мм.



ПРЕДУПРЕЖДЕНИЕ

КОФЕМАШИНА ДОЛЖНА БЫТЬ ЗАЗЕМЛЕНА.

Изготовитель и продавец не будут нести ответственность за любой ущерб, нанесенный людям, животным и материальным ценностям, если не были соблюдены приведенные выше указания по установке.

Кофемашина работает только тогда, когда резервуар заполнен водой, а ручка установлена правильно.

Перед первым использованием обязательно очистите кофемашину, как это описано в разделах «Первое использование» и «Очистка и техническое обслуживание».

Spis treści

Instrukcje bezpieczeństwa	23	Ustawienia	34
Bezpieczeństwo dzieci oraz słabszych osób pełnoletnich	23	Blokada uruchomienia	35
Ogólne zasady bezpieczeństwa	24	Czyszczenie i konserwacja	35
Montaż.....	25	Odkamienianie.....	35
Czyszczenie i konserwacja.....	26	Odpowiednie środki odkamieniające	35
Serwisowanie i naprawy	26	Przeprowadzanie procesu odkamieniania	36
Użytkowanie zgodne z przeznaczeniem	27	Czyszczenie urządzenia	37
Opis urządzenia	28	Czyszczenie adapterów.....	37
Panel sterowania	29	Czyszczenie zbiornika na zużyte kapsułki / zużytą kawę, zbiornika ociekowego, podstawy pod filiżankę.....	37
Adaptory do kapsułek.....	30	Czyszczenie zbiornika na wodę.....	37
Rozpoczęcie użytkowania	31	Czyszczenie dyszy pary / do spieniania mleka	37
Pierwsze uruchomienie urządzenia	31	Czyszczenie systemu zaparzania.....	38
Ustawianie godziny.....	31	Rozwiązywanie problemów	38
Ustawianie twardości wody	31	Dane techniczne	40
Czyszczenie urządzenia przed pierwszym użyciem	31	Specyfikacje	40
Po trybie uśpienia (standby)	32	Ochrona środowiska	40
Tryb uśpienia (standby).....	32	Wskazówki dotyczące montażu	40
Rozgrzewanie.....	32	Przed montażem.....	40
Płukanie systemu	32	Po montażu	41
Obsługa ekspresu do kawy	33	Montaż	98
Przygotowywanie kawy / napoju.....	33		
Funkcja pary / Spienianie mleka.....	33		
Ogólne wskazówki dotyczące użytkowania	34		

Instrukcje bezpieczeństwa



Przed montażem i rozpoczęciem eksploatacji urządzenia należy dokładnie przeczytać niniejszą instrukcję obsługi. Producent nie ponosi odpowiedzialności za uszkodzenia ani obrażenia ciała powstałe w wyniku niewłaściwego montażu oraz eksploatacji. Instrukcję obsługi należy zachować, aby korzystać z niej podczas eksploatacji urządzenia.

Bezpieczeństwo dzieci oraz słabszych osób pełnoletnich

Uwaga! Zagrożenie uduszeniem, odniesieniem obrażeń lub trwałym kalectwem.

- Urządzenie może być używane przez dzieci powyżej 8. roku życia oraz osoby, których zdolności fizyczne, zmysłowe lub umysłowe są ograniczone bądź osoby nie posiadające doświadczenia i wiedzy, pod warunkiem że przebywają pod nadzorem oraz otrzymały stosowne instrukcje dotyczące obsługi urządzenia w sposób prawidłowy i bezpieczny, a także rozumieją zagrożenia związane z użytkowaniem.
- Dzieci powinny znajdować się pod opieką, aby nie dopuścić do używania przez nie urządzenia jako zabawki.
- Wszystkie materiały opakowaniowe należy przechowywać poza zasięgiem dzieci.
- **UWAGA:** Urządzenie i jego dostępne elementy nagrzewają się do wysokiej temperatury podczas pracy. Należy uważać, aby nie dotknąć elementów grzejnych. Nie dopuszczać do urządzenia dzieci w wieku poniżej 8 lat bez stałego nadzoru.
- Jeśli urządzenie wyposażono w blokadę uruchomienia, zaleca się jej włączenie. Dzieci poniżej 3 lat nie wolno pozostawiać bez opieki w pobliżu urządzenia.
- Czyszczeniem i pielęgnacją urządzenia nie mogą zajmować się dzieci bez nadzoru dorosłych.

Ogólne zasady bezpieczeństwa

- Urządzenie przeznaczone jest wyłącznie do użytku domowego i nie nadaje się do hotelu, sklepu, biura czy innego podobnego miejsca.
- Ponieważ urządzenie działa z użyciem prądu elektrycznego, nie można wykluczyć możliwości porażenia prądem elektrycznym. Należy zatem przestrzegać następujących zasad bezpieczeństwa:
 - Nigdy nie wolno dotykać urządzenia ani wtyczki lub gniazdka mokrymi rękami.
 - Upewnić się, że używane gniazdko zasilające jest zawsze łatwo dostępne, ponieważ tylko w ten sposób można w razie potrzeby odłączyć urządzenie od zasilania.
 - Upewnić się, że elektryczne elementy, tj. wtyczka oraz kabel zasilający, są suche.
 - Nigdy nie wolno zanurzać urządzenia w wodzie ani innej cieczy.
 - W razie usterki urządzenia nie podejmować samodzielnych prób naprawy. Wyłączyć urządzenie za pomocą przycisku ON/OFF, następnie wyjąć wtyczkę z gniazdka i skontaktować się z najbliższym autoryzowanym serwisem technicznym.
 - Nigdy nie kłaść kabla zasilającego w pobliżu gorących powierzchni, ostrych krawędzi ani innych ostrych przedmiotów.
- **Niebezpieczeństwo!** Ryzyko oparzenia! Niniejsze urządzenie wytwarza gorącą wodę oraz parę wodną. Uważać, by nie wejść w kontakt z rozpryskującą się wodą lub gorącą parą wodną. W trakcie użytkowania urządzenia nie dotykać gorących powierzchni. Używać pokręteł lub uchwytów.
- W bocznych schowkach oraz szufladzie przechowywać wyłącznie akcesoria do urządzenia oraz zapasy kawy.
- Gdy urządzenie więcej nie nadaje się do użytku, przed złomowaniem należy doprowadzić je do stanu nieprzydatności, odcinając kabel zasilający. W ten sposób dzieci, które mogłyby

bawić się urządzeniem, nie zostaną narażone na niebezpieczeństwo.

- Nie używać urządzenia, jeśli szklany front jest pęknięty.

Montaż

- W instalacji elektrycznej należy przewidzieć urządzenie, które umożliwi odłączenie od sieci o szerokości rozwarcia styku minimum 3 mm na wszystkich żyłach. Odpowiednimi urządzeniami rozdzielającymi są np. wyłączniki LS, wyłączniki ochronne prądowe i styczniki.
- Jeśli dokonano podłączenia elektrycznego poprzez wtyczkę oraz jest ona łatwo dostępna, to nie ma konieczności montażu dodatkowego urządzenia rozdzielającego.
- Urządzenie zawsze podłączyć do sprawnego uziemienia, a instalacja elektryczna musi być zgodna z obowiązującymi przepisami.
- Przed przyłączeniem urządzenia do instalacji elektrycznej należy sprawdzić zgodność napięcia i częstotliwości z danymi na tabliczce znamionowej. Jeśli dane są rozbieżne, należy skontaktować się w wykwalifikowanym elektrykiem.
- Urządzenia używać wyłącznie po uprzednim montażu w zabudowie oraz przygotowaniu do użycia. Tylko w ten sposób istnieje pewność, że użytkownik nie ma dostępu do elektrycznych elementów.
- Nigdy nie zdejmować obudowy urządzenia. Ewentualny kontakt z elementami przewodzącymi lub przeróbki/zmiany w elementach elektrycznych bądź mechanicznych mogą stanowić zagrożenie dla bezpieczeństwa użytkownika oraz zakłócić prawidłowe funkcjonowanie urządzenia.
- **UWAGA!** Na ostatnich stronach niniejszej instrukcji obsługi umieszczono szczegółowe informacje na temat wymiarów montażowych.

Czyszczenie i konserwacja

- **UWAGA:** Przed przystąpieniem do czyszczenia i konserwacji urządzenie należy odłączyć od zasilania.
- **OSTRZEŻENIE!** Podczas czyszczenia zestawu wylotowego należy zachować ostrożność, ponieważ znajdują się w nim ostre elementy.
- Nieutrzymywanie kuchenki w czystości może prowadzić do uszkodzenia powierzchni wewnętrznych, co negatywnie wpłynie na żywotność urządzenia oraz może spowodować niebezpieczne sytuacje.
- Nie czyścić urządzenia za pomocą myjek parowych.
- Wszelkie wskazówki i zalecenia znajdują się w rozdziale „Czyszczenie i konserwacja”.

Serwisowanie i naprawy

- **UWAGA:** Przed przystąpieniem do serwisowania i naprawy urządzenia należy odłączyć je od zasilania.
- Naprawy oraz konserwacja zwłaszcza elementów przewodzących prąd muszą być dokonywane przez autoryzowany serwis producenta. Producent ani sprzedawca nie ponosi odpowiedzialności za szkody wyrządzone ludziom, ich mieniu lub zwierzętom, które powstały w wyniku przeprowadzenia napraw oraz konserwacji przez nieautoryzowane osoby.
- Jeśli przewód zasilający został uszkodzony, ze względów bezpieczeństwa jego wymianę powinien przeprowadzić producent, autoryzowany serwis lub inny wykwalifikowany specjalista. Ponadto do ww. czynności potrzebne są specjalne narzędzia.
- Naprawy podejmowane w trakcie okresu gwarancyjnego powinny być wykonywane przez autoryzowane serwisy techniczne producenta. W przeciwnym razie szkody powstałe w wyniku dokonania naprawy przez inne osoby są wykluczone z gwarancji.

Użytkowanie zgodne z przeznaczeniem

- Niniejsze urządzenie zostało zaprojektowane do przygotowywania kawy espresso oraz do podgrzewania napojów. Wszelkie inne użycie uważa się za niewłaściwe. Urządzenie nie nadaje się do użytku komercyjnego. Producent nie ponosi odpowiedzialności za szkody wynikające z niewłaściwego użycia urządzenia. Urządzenie można zamontować nad piekarnikiem do zabudowy, o ile piekarnik jest wyposażony w wentylator chłodzący umieszczony w górnej części (maksymalna nominalna moc piekarnika to 3 kW).

Opis urządzenia

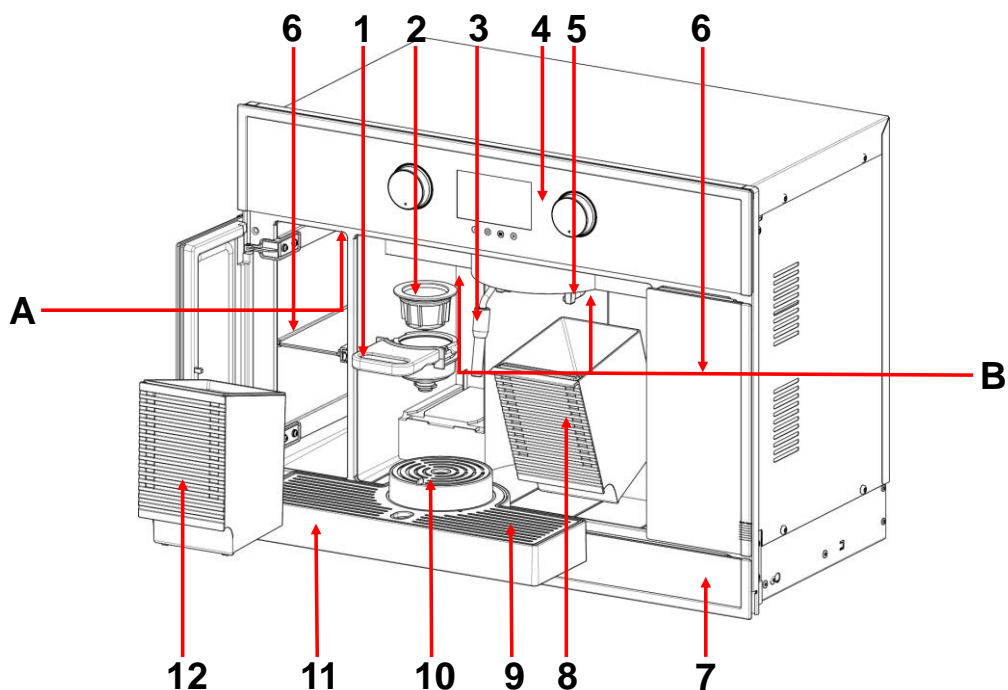

- | | | | |
|---|-----------------------------------|----|--|
| 1 | Uchwyt na kapsułki | 7 | Szufłada na akcesoria |
| 2 | Adapter do kapsułek | 8 | Pojemnik na zużyte kapsułki /
zużytą kawę |
| 3 | Dysza pary/do
spieniania mleka | 9 | Kratka ociekowa ze stali
nierdzewnej |
| 4 | Wyświetlacz/Panel
sterowania | 10 | Regulowana podstawa pod
filizankę |
| 5 | System zaparzania | 11 | Zbiornik ociekowy |
| 6 | Schówek na akcesoria | 12 | Wyjmowany zbiornik na wodę |



A Włącznik/Wyłącznik
zasilania

B Oświetlenie LED

Właściwości:

Regulowana podstawa pod filiżankę (10) – istnieje możliwość dostosowania wysokości podstawy (3 poziomy) w zależności od wysokości użytego naczynia. Wystarczy obracać podstawę w kierunku zgodnym lub przeciwnym do ruchu wskazówek zegara.

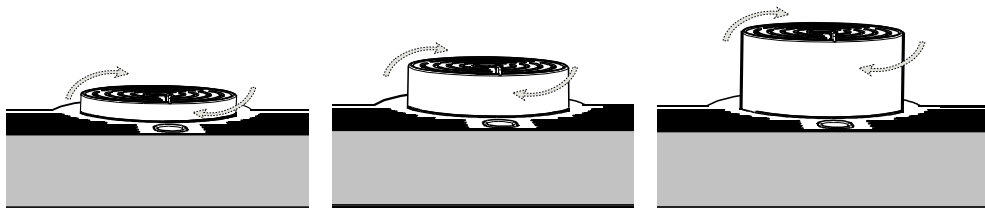

Schowek (6) i Szuflada (7) na akcesoria – służą do przechowywania akcesoriów do urządzenia oraz zapasów kawy. Aby otworzyć, nacisnąć w centralnym punkcie.

Panel sterowania

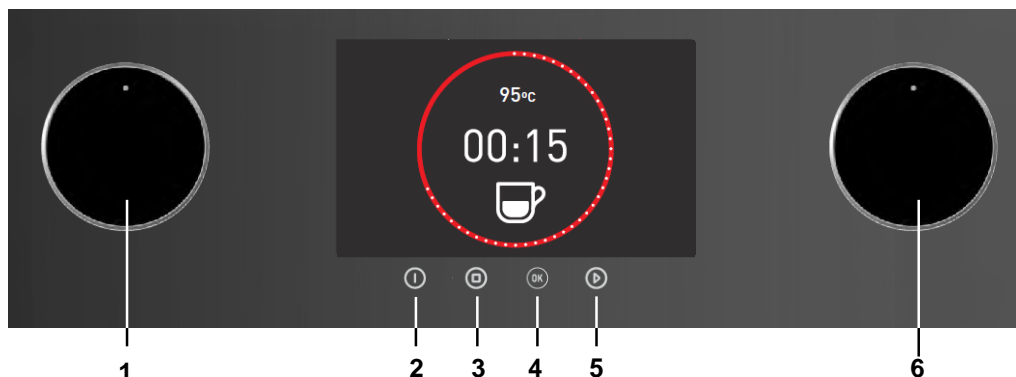







- | | | | |
|---|--|---|----------------------------|
| 1 | Pokrętko wyboru funkcji | 4 | Przycisk OK |
| 2 | Przycisk włączania / wyłączenia ON/OFF | 5 | Przycisk START |
| 3 | Przycisk STOP | 6 | Pokrętko wyboru parametrów |

Adaptory do kapsułek

W niniejszym urządzeniu można stosować kapsułki różnych producentów kawy. Urządzenie wyposażono w pięć adapterów –

w poniższej tabeli należy sprawdzić, jaki adapter będzie odpowiedni do stosowanych kapsułek:

Uchwyt na kapsułki	Adapter	Rodzaj kapsułek
		Lavazza Espresso Point®
		Caffitaly®
		44 mm ESE – Easy Serving Espresso Uwaga: pad ESE należy wcisnąć do adaptera.
		Kawa mielona
		Nespresso®
<p>Tylko stosowanie wyżej wymienionych oryginalnych kapsułek zagwarantuje prawidłowe funkcjonowanie i żywotność ekspresu do kawy. Używanie nieoryginalnych kapsułek (zwanymi również „kompatybilnymi” lub zamiennikami) może prowadzić do nieprawidłowego działania i spowodować uszkodzenie ekspresu do kawy.</p>		

Informacja nt. zastrzeżonego znaku towarowego:

Lavazza Espresso Point® jest zastrzeżonym znakiem towarowym LUIGI LAVAZZA SPA

Caffitaly® jest zastrzeżonym znakiem towarowym Caffitaly System S.p.A.

Nespresso® jest zastrzeżonym znakiem towarowym Societé des Produits Nestlé S.A.

Produkty z tymi znakami towarowymi nie są powiązane z Teka Portugal S.A.

Rozpoczęcie użytkowania

Pierwsze uruchomienie urządzenia

1. Nalać świeżej wody pitnej do zbiornika na wodę, następnie umieścić go poprawnie w urządzeniu.
2. Podłączyć kabel zasilający do gniazdka, następnie nacisnąć Włącznik/Wyłącznik zasilania (A), aby włączyć urządzenie.

Ustawianie godziny

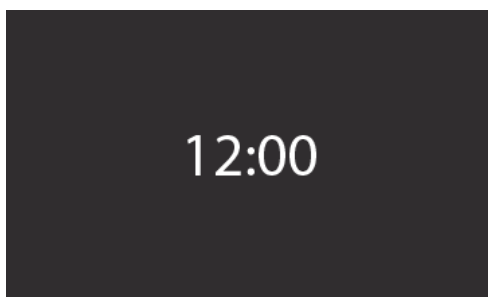

Aby ustawić bieżącą godzinę, należy:

1. Za pomocą **pokrętła wyboru funkcji (1)** ustawić wartość godziny.
2. Za pomocą **pokrętła wyboru parametrów (6)** ustawić wartość minut.
3. Nacisnąć **przycisk OK (4)**, aby potwierdzić ustawienie.

Ustawianie twardości wody

Gdy bieżąca godzina została ustawiona, na wyświetlaczu pojawi się informacja o twardości wody:

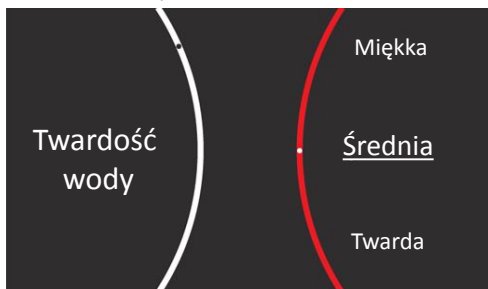

Aby ustawić twardość wody, należy:

1. Za pomocą **pokrętła wyboru parametrów (6)** wybrać właściwą opcję.
2. Nacisnąć **przycisk OK (4)**, aby potwierdzić ustawienie.

Rodzaj	Twardość wody			
	Ca + Mg (ppm)	St. ang. [°eH]	St. franc. [°dF]	St. niem. [°dH]
Woda miękka	0 to 150	0 to 11	0 to 15	0 to 8
Woda średnia	151 to 350	12 to 25	16 to 35	9 to 20
Woda twarda	351 to 500	26 to 35	36 to 50	21 to 28



INFORMACJE

Godzinę oraz twardość wody można ustawić w dowolnym momencie wg instrukcji opisanych powyżej.

Czyszczenie urządzenia przed pierwszym użyciem

Zaleca się wyczyścić urządzenie przed pierwszym użyciem oraz po dłuższej przerwie w użytkowaniu.

Aby wyczyścić urządzenie po raz pierwszy, należy:

1. Po wykonaniu instrukcji opisanych powyżej, w urządzeniu należy umieścić uchwyt na kapsułki.
2. Pod uchwytem/wylotem napoju umieścić duży pojemnik.
3. Uruchomić cykl płukania.
4. Wybrać opcję „napój w kubku”, aby upewnić się, że system jest czysty.

Po trybie uśpienia (standby)

Tryb uśpienia (standby)

W tym trybie wszystkie obciążenia mocy są wyłączone, dlatego urządzenie pobiera niewiele mocy.

Jeżeli nie naciśnięto **przycisku ON/OFF (2)**, urządzenie przejdzie w tryb uśpienia (standby) po upływie określonego czasu (domyślnie 15 minut). Wartość tę można zmienić przechodząc do ustawień użytkownika (patrz rozdział „Ustawienia”).

Gdy urządzenie jest w trybie uśpienia, na wyświetlaczu widnieje tylko bieżąca godzina (o ile podświetlenie zegara nie zostało wyłączone):

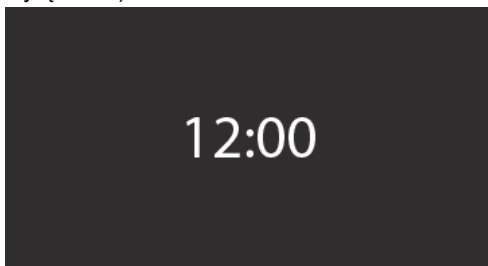

Aby wyjść z trybu uśpienia (standby), nacisnąć **przycisk ON/OFF (2)**. Jeżeli ustawiono funkcję automatycznego włączenia, urządzenie automatycznie rozpocznie pracę (patrz rozdział „Ustawienia”).

Rozgrzewanie

Jeśli urządzenie jest zimne, należy rozgrzać bojler.

Proces rozgrzewania rozpocznie się, a na wyświetlaczu pojawi się rosnąca wartość temperatury.

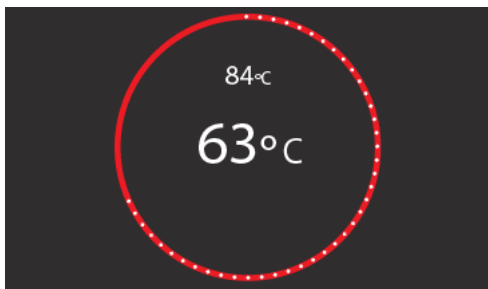

Płukanie systemu

Po zakończeniu opisanych powyżej czynności, system hydrauliczny oczyszcza się za każdym razem gdy urządzenie opuszcza tryb uśpienia (standby), zaś bojler stygnie. Na wyświetlaczu pojawi się wtedy następująca informacja:



1. Umieścić uchwyt na kapsułki w urządzeniu. W przeciwnym razie pojawi się informacja, by to zrobić.
2. Pod uchwytem/wylotem napoju umieścić pojemnik.
3. Aby rozpocząć płukanie systemu, nacisnąć **przycisk OK (4)**.
4. Ponownie nacisnąć **przycisk OK (4)**, by zatrzymać płukanie systemu.

UWAGA

Po pierwszym włączeniu ekspresu do kawy lub po długim okresie nieużytkowania na wyświetlaczu może się pojawić komunikat „BŁĄD 5”. Należy wtedy wyłączyć ekspres i dwa lub trzy razy powtórzyć czynność czyszczenia. Jeśli błąd nie zniknie, należy się skontaktować z pomocą techniczną i obsługą klienta.

Obsługa ekspresu do kawy

Przygotowywanie kawy / napoju



1. Wybrać odpowiedni adapter do kapsułek (patrz rozdział „Opis urządzenia”).
2. Umieścić adapter w uchwycie na kapsułki (jeśli zachodzi potrzeba).
3. Poprawnie umieścić kapsułkę w adapterze.
4. Poprawnie umieścić uchwyt na kapsułki w urządzeniu.
5. Umieścić filiżankę na regulowanej podstawie.
6. Obracać **pokrętko wyboru funkcji (1)** aż na środku pojawi się symbol „Filiżanki” .
7. Obracać **pokrętko wyboru parametrów (6)**, aby wybrać odpowiedni rodzaj napoju: **mała kawa, średnia kawa, duża kawa, kawa w kubku, lub napój w kubku.**
8. Nacisnąć **przycisk Start (5)**, by rozpocząć przygotowywanie kawy / napoju.
9. Nacisnąć **przycisk Stop (3)**, by zatrzymać przygotowywanie kawy / napoju.



UWAGA

Po zakończeniu przygotowywania kawy / napoju, rozlegną się 3 sygnały dźwiękowe; dopiero wtedy można wyjąć uchwyt na kapsułki.



INFORMACJE

Ilość każdego napoju można zaprogramować w zależności od upodobań użytkownika (patrz rozdział „Ustawienia”).

Funkcja pary / Spienianie mleka

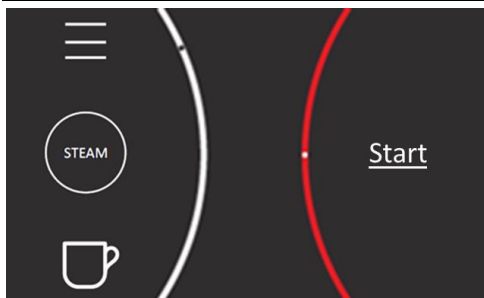

1. Obracać **pokrętko wyboru funkcji (1)** aż na środku pojawi się symbol „Para/Spienianie” .
2. Nacisnąć **przycisk Start (5)**, aby rozpocząć rozgrzewanie.
3. Przygotować pojemnik z mlekiem i włożyć do niego dyszę pary/do spieniania mleka.
4. Obracać **pokrętko wyboru parametrów (6)**, aby wybrać odpowiednią operację („Teraz”, by kontynuować lub „Anuluj”, by przerwać).
5. Nacisnąć **przycisk Start (5)**, by rozpocząć wytwarzanie pary/spienianie mleka.
6. Nacisnąć **przycisk Stop (3)**, by zatrzymać wytwarzanie pary/spienianie mleka.



UWAGA

Jeśli naciśnięto przycisk Stop (3), aby przerwać wytwarzanie pary / spienianie mleka, proces całkowicie zakończy się dopiero po upływie 10 sekund.



INFORMACJE

Po zakończeniu procesu wytwarzania pary / spieniania mleka zbiornik na zużyte kapsułki / zużytą kawę powinien być zamontowany ze względu na ociekającą wodę lub mleko.

Ogólne wskazówki dotyczące użytkowania

- Aby zapobiec wyciekom wody, należy upewnić się, że poprawnie włożono zbiornik na wodę;
- Aby zapobiec wyciekom wody, należy zetrzeć rozlaną wodę w strefie zbiornika na wodę przed jego ponownym umieszczeniem w urządzeniu;

- Upewnić się, że kapsułkę włożono w poprawnej pozycji do właściwego adaptera, sprawdzić, czy uchwyt na kapsułki składa się ze wszystkich części;
- Jeśli pojawi się ERROR 5 (BŁĄD 5), należy sprawdzić, czy:
 - kapsułka nie jest uszkodzona;
 - ponownie nie wykorzystano zużytej kapsułki;
 - adapter pasuje do wybranej kapsułki;
 - adapter zawiera wszystkie części;
 - zbiornik na wodę został poprawnie włożony do urządzenia;
 - jeśli błąd nie zniknął, należy skontaktować się z autoryzowanym serwisem technicznym.





Ustawienia

Istnieje możliwość dostępu do ustawień ekspresu do kawy poprzez **Menu Ustawienia**

, aby wprowadzić indywidualne ustawienia użytkownika. W tym celu należy:

1. Obracać **pokrętko wyboru funkcji (1)** aż na środku pojawi się symbol „Ustawienia” .
2. Obracać **pokrętko wyboru parametrów (6)**, aby przejść do konfiguracji parametrów.
3. Nacisnąć **przycisk OK (4)**, aby potwierdzić.
4. Obracać **pokrętko wyboru parametrów (6)**, aby wybrać subparametr (o ile zachodzi potrzeba).
5. Nacisnąć **przycisk OK (4)**, aby potwierdzić.
6. Obracać **pokrętko wyboru funkcji (1)**, aby wybrać akcję (o ile zachodzi potrzeba).
7. Nacisnąć **przycisk OK (4)**, aby potwierdzić.
8. Aby przerwać, nacisnąć przycisk **Stop (3)**, urządzenie powróci do Menu Ustawienia bez potwierdzenia wybranych opcji.

W Menu Ustawienia można zmienić następujące parametry:

- **Ilość kawy**  – ustawianie ilości wydawanych napojów dla wszystkich 4 opcji:
 - Od poziomu -5 do poziomu 5.
- **Temperatura**  - ustawianie temperatury napojów w zakresie od 76 do 88°.
- **Zegar**  – ustawianie bieżącej godziny.
- **Wyłączenie podświetlenia zegara**  – wyłączenie podświetlenia zegara podczas trybu gotowości (standby).
- **Czas wytwarzania pary / spieniania mleka**  – ustawianie czasu wytwarzania pary / spieniania mleka.
- **Czas automatycznego włączenia / wybudzania** Automatyczne wybudzanie – ustawianie czasu automatycznego włączenia / wybudzania urządzenia.



INFORMACJE

Należy zauważyć, że urządzenie wyłączy się automatycznie po upływie ustawionego „czasu do przejścia w tryb uśpienia (standby)” (patrz poniżej).

- **Język** **Język**
- **Czas do przejścia w tryb uśpienia**

(standby) Czas do przejścia w tryb uśpienia – ustawianie długości czasu, przez który urządzenie pozostaje WŁĄCZONE od ostatniego użycia.

- **Twardość wody** Twardość wody – ustawianie poziomu twardości wody.
- **Tryb demo** Tryb demo - tryb demo wykorzystywany jest w salonach wystawowych, aby zaprezentować klientom działanie urządzenia w poszczególnych funkcjach, lecz bez rozgrzewania bojlera.

Blokada uruchomienia

Aby włączyć blokadę uruchomienia, należy:

1. Naciskać przycisk **Stop (3)** przez ok. 3 sekundy.
2. Aby wyłączyć blokadę, należy powtórzyć powyższy krok.

Czyszczenie i konserwacja

Odkamienianie

Zawsze kiedy woda jest podgrzewana lub wytwarzana jest para/spieniane jest mleko, niezależnie od twardości lokalnej wody (tj. zawartości osadu kamiennego w wodzie), kamień osadza się wewnątrz wytwornicy pary.

Odstęp czasu między procesami odkamieniania zależy od twardości wody oraz częstotliwości użycia urządzenia.

Po przeprowadzeniu określonej ilości cykli przygotowywania napojów (patrz tabela poniżej), automatycznie wyświetli się informacja o konieczności przeprowadzenia odkamieniania. Pomimo to urządzenie można odkamienić, kiedy użytkownik uzna to za stosowne.

Twardość wody	Ilość cykli
MIĘKKA	1200
ŚREDNIA	600
TWARDA	300

Urządzenie automatycznie wskazuje moment, kiedy należy przeprowadzić odkamienianie – na wyświetlaczu stale podświetli się symbol Odkamieniania. Jeżeli proces odkamieniania nie zostanie przeprowadzony, po kilku

cyklach przygotowywania napojów symbol zacznie migać. W przypadku gdy proces odkamieniania znowu nie zostanie przeprowadzony, po kilku cyklach przygotowywania napojów działanie ekspresu do kawy zostanie zablokowane, zaś na wyświetlaczu stale podświetli się symbol Odkamieniania.



INFORMACJE

Jeżeli proces odkamieniania nie zostanie przeprowadzony, może dojść do zakłócenia funkcjonowania lub całkowitego uszkodzenia urządzenia.

Odpowiednie środki odkamieniające

Do odkamieniania używać płynu odkamieniającego **“durgol® swiss espresso®”**.

Płyn ten zapewnia profesjonalne i staranne odkamienienie ekspresu do kawy. Dostępny w dziale obsługi klienta.



UWAGA

Nie stosować octu ani produktów na bazie octu, gdyż mogą uszkodzić wewnętrzne obwody urządzenia.

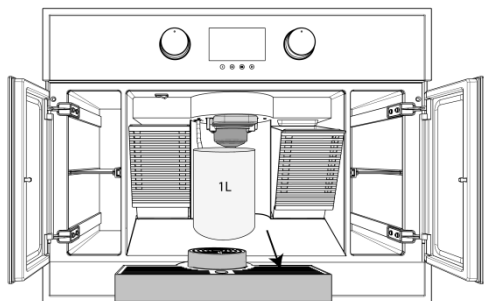

Nie zaleca się stosować tradycyjnych płynów do odkamieniania, ponieważ mogą zawierać środki spieniające.

Przeprowadzanie procesu odkamieniania

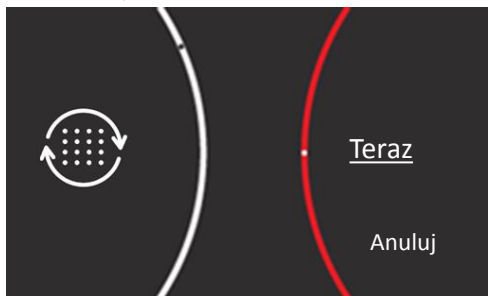

1. Usunąć zbiornik ociekowy oraz podstawę pod filiżankę.
2. Pod adapterem / wylotem napojów oraz dyszą pary / do spieniania mleka umieścić 1-litrowy pojemnik.



3. Obracać **pokrętko wyboru funkcji (1)** aż na środku pojawi się symbol „Ustawienia” .
4. Obracać **pokrętko wyboru parametrów (6)**, aby wybrać funkcję „Odkamienianie” .
5. Nacisnąć **przycisk OK (4)**, aby potwierdzić.
6. Obracać **pokrętko wyboru parametrów (6)**, aby wybrać odpowiednią operację

(„Teraz”, by kontynuować lub „Anuluj”, by przerwać)

7. Do zbiornika na wodę wlać 125 ml płynu odkamieniającego i 375 ml świeżej wody.
8. Nacisnąć przycisk **Start (5)**, aby rozpocząć proces odkamieniania. Na wyświetlaczu pojawi się animacja.
9. Gdy proces odkamieniania zatrzyma się, na wyświetlaczu pojawi się odpowiednia informacja.
10. Opróżnić zbiornik na wodę, wyczyścić go, następnie wlać 1 l świeżej wody pitnej.
11. Opróżnić 1-litrowy pojemnik, następnie ponownie umieścić go pod adapterem / wylotem napojów oraz dyszą pary / do spieniania mleka.
12. Nacisnąć przycisk **Start (5)**, aby kontynuować.
13. Powtórzyć kroki 8 oraz 9.
14. Opróżnić zbiornik na wodę, wyczyścić go, następnie wlać 1 l świeżej wody pitnej.
15. Nacisnąć **przycisk OK (4)** – urządzenie jest gotowe do użycia.



UWAGA

Nigdy nie wolno przerywać procesu odkamieniania. W przeciwnym wypadku istnieje ryzyko, że resztki płynu do odkamieniania nie zostaną wypłukane z wewnętrznego obwodu, co może doprowadzić do uszkodzenia urządzenia oraz niebezpieczeństwa połknięcia / spożycia przez użytkownika.



UWAGA

Przez kilka sekund po zakończeniu odkamieniania z dyszy pary / do spieniania mleka nadal wydobywa się para.

Czyszczenie urządzenia



UWAGA

Przed przystąpieniem do czyszczenia urządzenia należy odczekać aż ostygnie. Czyszczenie przeprowadzać, gdy urządzenie jest wyłączone. Należy pamiętać o odłączeniu urządzenia od sieci zasilającej (wyjąć wtyczkę z gniazdka).

Nie używać agresywnych ani ściernych środków czyszczących.

Nie zanurzać urządzenia w wodzie.

Nie czyścić urządzenia za pomocą myjek parowych ani wysokociśnieniowych.

Urządzenie czyścić za pomocą miękkiej wilgotnej szmatki. Wytrzeć do sucha.

Czyszczenie adapterów

Aby zagwarantować lepszą jakość kawy, między kolejnymi parzeniami, należy usunąć zużyte kapsułki i wyczyścić adaptery.

By wyczyścić adaptery, umieścić pojemnik pod adapterem / wylotem napojów, włączyć przygotowywanie dowolnego napoju i pozwolić, by adapter przepłukał się.

Czyszczenie zbiornika na zużyte kapsułki / zużytą kawę, zbiornika ociekowego, podstawy pod filiżankę

Regularnie opróżniać oraz czyścić zbiornik na zużyte kapsułki / zużytą kawę, zbiornik ociekowy oraz podstawę pod filiżankę, aby nie dopuścić do powstania pleśni.

Aby wyczyścić zbiornik na zużyte kapsułki / zużytą kawę, zbiornik ociekowy oraz podstawę pod filiżankę, należy:

1. Wyjąć zbiornik na zużyte kapsułki / zużytą kawę, zbiornik ociekowy oraz podstawę pod filiżankę.
2. Akcesoria umyć pod bieżącą wodą za pomocą miękkiej, wilgotnej szmatki. W razie potrzeby użyć płynu do mycia naczyń. Dokładnie opłukać.

3. Pozostawić, by obeschły lub wytrzeć do sucha.
4. Upewnić się, że usunięto wszelkie zabrudzenia, by nie dopuścić do powstania pleśni.
5. Umieścić akcesoria w urządzeniu.

Czyszczenie zbiornika na wodę

Zaleca się regularnie czyścić zbiornik na wodę (np. jeden raz w tygodniu) lub gdy na wyświetlaczu pojawi się komunikat, iż należy napełnić zbiornik. Aby wyczyścić zbiornik na wodę, należy:

1. Wyjąć zbiornik na wodę.
2. Opróżnić zbiornik na wodę.
3. Wyczyścić zbiornik na wodę miękką, wilgotną szmatką oraz płynem do mycia naczyń.
4. Dokładnie opłukać zbiornik na wodę.
5. Napełnić zbiornik świeżą wodą pitną.
6. Umieścić zbiornik w urządzeniu.

Czyszczenie dyszy pary / do spieniania mleka

Dyszę pary / do spieniania mleka należy czyścić po każdym użyciu. W tym celu należy:

1. Wyczyścić dyszę miękką, wilgotną szmatką.
2. Dyszę pary / do spieniania mleka włożyć do szklanki z wodą, następnie uruchomić funkcję pary / spieniania mleka, by wyczyścić dyszę.
3. Wytrzeć do sucha.

Istnieje także możliwość zdemontowania dyszy, a następnie umycia jej pod bieżącą wodą.



UWAGA

Dysza pary / do spieniania mleka nagrzewa się, dlatego przed czyszczeniem należy odczekać aż ostygnie.

Czyszczenie systemu zaparzania

System zaparzania ulega zabrudzeniu podczas codziennego użytkowania (pozostałości z kawy, zwłaszcza z kawy mielonej).



UWAGA

Podczas czyszczenia zestawu wylotowego należy zachować ostrożność, ponieważ znajdują się w nim ostre elementy.

Aby wyczyścić system zaparzania, należy:

1. Umieścić uchwyt na kapsułki wraz z adapterem w urządzeniu.
2. Obracać **pokrętko wyboru parametrów (6)**, aby wybrać opcję „napój w kubku”, by

przepłukać uchwyt i adapter gorącą wodą. Po zakończeniu wyjąć uchwyt na kapsułki.

3. Wyczyścić miejsce montażu uchwyty na kapsułki za pomocą szczoteczki.
4. Uchwyt na kapsułki wraz z adapterem ponownie umieścić w urządzeniu.
5. Obracać **pokrętko wyboru parametrów (6)**, aby wybrać opcję „napój w kubku”, by ponownie przepłukać uchwyt i adapter gorącą wodą.



INFORMACJE

Zaleca się przepłukiwać uchwyt i adapter gorącą wodą po każdym przygotowaniu kawy/napoju, tak by smaki nie mieszały się.

Rozwiązywanie problemów

Jeśli na wyświetlaczu pojawi się jeden z poniższych komunikatów, należy postępować, jak następuje:

Komunikat	Znaczenie	Co należy zrobić?
 Brak wody Napełnij zbiornik czystą wodą i naciśnij OK.	Zbiornik na wodę jest pusty.	Napełnić zbiornik świeżą wodą pitną.
	Zbiornik na wodę został niepoprawnie włożony do urządzenia..	Poprawnie włożyć zbiornik do urządzenia.
	---	Upewnić się, że biały pływak nie zablokował się.
Jeśli błąd nie zniknął, należy skontaktować się z najbliższym autoryzowanym serwisem technicznym.		
 Nieprawidłowe położenie dźwigni blokującej kapsułki Ustaw dźwignię we właściwym położeniu i naciśnij OK.	Źle włożono uchwyt na kapsułki.	Prawidłowo umieścić uchwyt na kapsułki w urządzeniu.
	Jeśli błąd nie zniknął, należy skontaktować się z najbliższym autoryzowanym serwisem technicznym.	

Jeśli wystąpił problem, na wyświetlaczu pojawi się komunikat błędu. Przed wezwaniem serwisu prosimy zapoznać się z tabelą najczęstszych usterek, gdyż wiele z nich mogą Państwo usunąć samodzielnie:

Problem	Rozwiązanie
Urządzenie nie włącza się.	Nacisnąć włącznik/wyłącznik zasilania.
	Sprawdzić podłączenie do sieci zasilającej.
	Sprawdzić bezpieczniki w instalacji elektrycznej budynku.
Urządzenie trwa w trybie uśpienia (standby).	Ponownie uruchomić urządzenie.
Urządzenie automatycznie przechodzi w tryb uśpienia (standby).	Sprawdzić ustawienia trybu uśpienia (standby; patrz rozdział „Ustawienia”).
Zaparzona kawa nie jest wystarczająco gorąca.	Ustawić właściwą temperaturę parzenia kawy / napoju (patrz rozdział „Ustawienia”).
	Rozgrzać filiżanki za pomocą funkcji pary / spieniania mleka.
Kawa ma smak spalenizny.	Zmniejszyć temperaturę parzenia kawy (patrz rozdział „Ustawienia”).
Zbyt mała lub zbyt duża ilość zaparzonej kawy.	Ustawić poprawną ilość parzonej kawy (patrz rozdział „Ustawienia”).
Urządzenie wydaje mniejszą niż zazwyczaj ilość kawy.	Odkamienić urządzenie.
Urządzenie długo się rozgrzewa.	Odkamienić urządzenie.
Na wyświetlaczu pojawił się symbol odkamieniania.	Odkamienić urządzenie.
Brak oświetlenia.	Nacisnąć włącznik/wyłącznik zasilania.
Błąd NN (Error nn)	Ponownie uruchomić urządzenie. Jeśli błąd nie zniknął, należy skontaktować się z najbliższym autoryzowanym serwisem technicznym oraz podać kod błędu.
Błąd 05 (Error 05)	Sprawdzić, czy: <ul style="list-style-type: none"> – kapsułka nie jest uszkodzona; – ponownie nie wykorzystano zużytej kapsułki; – adapter pasuje do wybranej kapsułki; – adapter zawiera wszystkie części; – zbiornik na wodę został poprawnie włożony do urządzenia; – Należy wtedy wyłączyć ekspres i dwa lub trzy razy powtórzyć czynność czyszczenia. Jeśli błąd nie zniknie, należy się skontaktować z pomocą techniczną i obsługą klienta.

Dane techniczne

Specyfikacje

Napięcie AC.....	220-240V, 50Hz, 14A, 2200W
Waga	18 kg
Pojemność zbiornika na wodę.....	1l
Pojemność zbiornika ociekowego.....	0.8l
Ciśnienie robocze pompy.....	19 bar
Oświetlenie	2 x LED
Wymiary zewnętrzne w mm (szer. x wys. x głęb.)	595x455x325

Ochrona środowiska

Utylizacja opakowania

Na opakowaniu umieszczono znak Zielony Punkt.

Materiały opakowaniowe takie jak tektura/karton, styropian oraz folie plastikowe w 100% nadają się do odzysku, dlatego należy wyrzucić je do odpowiednich koszy. W ten sposób mają Państwo pewność, że zostaną one ponownie wykorzystane. Wszystkie materiały opakowaniowe trzymać z dala od dzieci – niebezpieczeństwo uduszenia lub zadławienia się.

Wycofanie z eksploatacji

Zgodnie z Dyrektywą Europejską 2012/19/UE w sprawie systemu gospodarowania zużytym sprzętem elektrycznym i elektronicznym (WEEE) niniejszy produkt nie jest klasyfikowany jako odpad z gospodarstwa domowego.

Urządzenie, z przeznaczeniem jego złomowania, należy zdać w odpowiednim punkcie utylizacji odpadów, w celu recyklingu

komponentów elektrycznych i elektronicznych.

Zapewniając prawidłowe złomowanie niniejszego urządzenia przyczynią się Państwo do ograniczenia ryzyka wystąpienia negatywnego wpływu na środowisko i zdrowie ludzi, które mogłoby zaistnieć w przypadku niewłaściwej utylizacji urządzenia.

Powyższy symbol należy umieszczać na produkcie lub na dołączonych do niego dokumentach, by przypominać, że nie należy usuwać go razem z odpadami z gospodarstwa domowego.

Dodatkowe informacje na temat utylizacji, złomowania i recyklingu opisywanego urządzenia można uzyskać w lokalnym urzędzie miasta, w miejskim przedsiębiorstwie utylizacji odpadów lub w sklepie, w którym produkt został zakupiony.

Przed złomowaniem zawsze należy doprowadzić urządzenie do stanu nieprzydatności, odcinając kabel elektryczny.

Wskazówki dotyczące montażu

Przed montażem

Przed podłączeniem urządzenia do sieci zasilającej należy **upewnić się, że napięcie i częstotliwość w sieci** mają wartości

identyczne jak na tabliczce znamionowej urządzenia.

Wyjąć wszystkie akcesoria z urządzenia, a następnie usunąć opakowanie.

Należy upewnić się, czy urządzenie nie uległo uszkodzeniu podczas transportu. Sprawdzić, czy drzwiczki schowków otwierają i zamykają się prawidłowo, a powierzchnia wewnętrzna i zewnętrzna nie posiada zarysowań/uszkodzeń. W przypadku jakichkolwiek uszkodzeń, należy zgłosić się do autoryzowanego serwisu technicznego lub do producenta (dane teleadresowe na tylnej okładce).

NIE UŻYWAĆ URZĄDZENIA, jeśli: kabel zasilający lub wtyczka są uszkodzone; urządzenie nie działa prawidłowo; urządzenie zostało uszkodzone lub upuszczone. W przypadku zaistnienia powyższych sytuacji, prosimy o kontakt z autoryzowanym serwisem technicznym lub producentem (dane teleadresowe na tylnej okładce).

Ustawić urządzenie na płaskiej i stabilnej powierzchni z dala od źródeł ciepła, radia i telewizji.

Podczas instalacji należy zachować ostrożność, aby kabel zasilający z tyłu urządzenia nie miał kontaktu z wilgocią lub ostrymi przedmiotami. Także wysokie temperatury mogą uszkodzić kabel zasilający.



UWAGA

Po montażu urządzenia gniazdko sieci zasilającej oraz wtyczka powinny być łatwo dostępne.

Po montażu

Urządzenie jest wyposażone w kabel zasilający oraz wtyczkę przeznaczoną do prądu jednofazowego.

Stały montaż urządzenia powinien być przeprowadzony przez wykwalifikowanego specjalistę. Urządzenie powinno zostać zainstalowane do biegunowego wyłącznika elektrycznego (bezpiecznika) o minimalnej odległości 3 mm pomiędzy stykami.



UWAGA

URZĄDZENIE MUSI BYĆ UZIEMIONE.

Producent ani Sprzedawca nie ponosi odpowiedzialności za szkody wyrządzone ludziom, ich mieniu lub zwierzętom, które powstały w wyniku nieprzestrzegania instrukcji montażu.

Urządzenie będzie działało prawidłowo tylko w przypadku gdy zbiornik na wodę jest napełniony a uchwyt na kapsułki prawidłowo włożony do urządzenia.

Przed pierwszym użyciem należy dokładnie wyczyścić urządzenie oraz akcesoria zgodnie z instrukcjami zawartymi w rozdziałach „Rozpoczęcie użytkowania” oraz „Czyszczenie i konserwacja”.

Περιεχόμενα

Πληροφορίες σχετικά με την ασφάλεια . 43	Ρυθμίσεις54
Ασφάλεια παιδιών και ευπαθών ατόμων 43	Κλειδώμα Ασφαλείας55
Γενικές οδηγίες για την Ασφάλεια 43	Καθαρισμός και Συντήρηση55
Εγκατάσταση 45	Αφαλάτωση.....55
Καθαρισμός και Συντήρηση..... 46	Κατάλληλα διαλύματα αφαλάτωσης.....56
Σέρβις και Επισκευή 46	Διαδικασία αφαλάτωσης 56
Σκοπός χρήσης 47	Καθαρισμός της Καφετιέρας57
Περιγραφή της συσκευής..... 48	Καθαρισμός των εξαρτημάτων υποδοχής καφέ.....57
Πίνακας Χειρισμού..... 49	Καθαρισμός του δοχείου απορριμάτων, του δοχείου περισυλλογής υγρών και της επιφάνειας τοποθέτησης φλυτζανιού57
Εξαρτήματα υποδοχής καφέ..... 50	Καθαρισμός του δοχείου νερού57
Πρώτη Χρήση..... 51	Καθαρισμός του ακροφύσιου ατμού58
Ενεργοποίηση της καφετιέρας..... 51	Καθαρισμός της μονάδας εξαγωγής καφέ58
Ρύθμιση του Ρολογιού 51	Αντιμετώπιση προβλημάτων58
Σκληρότητα νερού 51	Τεχνικά Χαρακτηριστικά..... 60
Καθαρισμός πριν την πρώτη χρήση 51	Προδιαγραφές..... 60
Μετά από την Κατάσταση Αναμονής..... 52	Προστασία περιβάλλοντος 60
Κατάσταση Αναμονής..... 52	Οδηγίες Εγκατάστασης 60
Μενού Θέρμανσης..... 52	Πριν από την εγκατάσταση 60
Σύστημα Καθαρισμού..... 52	Μετά την εγκατάσταση 61
Λειτουργία της Καφετιέρας 53	Εγκατάσταση.....98
Εξαγωγή ροφήματος 53	
Λειτουργία Ατμού..... 53	
Γενικές οδηγίες χρήσης 54	

Πληροφορίες σχετικά με την ασφάλεια



Πριν από την εγκατάσταση και τη χρήση της συσκευής, διαβάστε προσεκτικά τις παρεχόμενες οδηγίες. Ο κατασκευαστής δεν ευθύνεται αν προκληθεί τραυματισμός ή ζημιά από λανθασμένη εγκατάσταση και χρήση. Να φυλάσσετε πάντα αυτές τις οδηγίες μαζί με τη συσκευή για μελλοντική αναφορά.

Ασφάλεια παιδιών και ευπαθών ατόμων

Προειδοποίηση! Κίνδυνος ασφυξίας, τραυματισμού ή μόνιμης αναπηρίας.

- Η συσκευή αυτή μπορεί να χρησιμοποιηθεί από παιδιά ηλικίας 8 ετών και άνω και από άτομα με μειωμένες σωματικές, αισθητηριακές ή πνευματικές δυνατότητες ή έλλειψη εμπειρίας και γνώσης, εάν επιβλέπονται από ενήλικα ή άτομο υπεύθυνο για την ασφάλειά τους.
- Τα παιδιά θα πρέπει να επιτηρούνται για να διασφαλίζεται ότι δεν παίζουν με τη συσκευή.
- Φυλάσσετε όλα τα υλικά συσκευασίας μακριά από τα παιδιά.
- **ΠΡΟΕΙΔΟΠΟΙΗΣΗ:** Η συσκευή και τα προσβάσιμα μέρη της ενδέχεται να θερμανθούν κατά τη χρήση. Φροντίστε να μην αγγίζετε τα θερμαντικά στοιχεία. Τα παιδιά κάτω των 8 ετών πρέπει να παραμένουν μακριά, εκτός εάν βρίσκονται υπό συνεχή παρακολούθηση.
- Εάν η συσκευή διαθέτει σύστημα ασφαλείας για παιδιά, συνιστάται η ενεργοποίησή της. Μην επιτρέπετε σε παιδιά κάτω των 3 ετών να βρίσκονται κοντά στην συσκευή χωρίς επίβλεψη.
- Ο καθαρισμός και η συντήρηση από το χρήστη δεν πρέπει να πραγματοποιούνται από παιδιά χωρίς επίβλεψη.

Γενικές οδηγίες για την Ασφάλεια

- Αυτή η συσκευή προορίζεται για χρήση σε οικιακές εφαρμογές και όχι σε ξενοδοχεία, καταστήματα, γραφεία και άλλα παρόμοια περιβάλλοντα.

- Δεδομένου ότι η συσκευή λειτουργεί με παροχή ηλεκτρικού ρεύματος, η περίπτωση ηλεκτροπληξίας δεν μπορεί να αποκλειστεί. Συνεπώς, παρακαλούμε να συμμορφωθείτε με τις ακόλουθες προειδοποιήσεις σχετικά με την ασφάλεια:
 - Μην ακουμπάτε ποτέ την συσκευή ή την παροχή ηλεκτρικού ρεύματος με βρεγμένα χέρια.
 - Βεβαιωθείτε ότι η παροχή ηλεκτρικού ρεύματος που χρησιμοποιείτε βρίσκεται σε προσιτό σημείο. Μόνο με αυτόν τον τρόπο θα μπορείτε να τραβήξετε το φως εάν κριθεί αναγκαίο.
 - Βεβαιωθείτε ότι τα ηλεκτρικά στοιχεία, το φως και το καλώδιο παροχής ρεύματος είναι στεγνά.
 - Μην βυθίζετε ποτέ την συσκευή σε νερό.
 - Σε περίπτωση βλάβης, μην επιχειρήσετε να επιδιορθώσετε μόνοι σας την συσκευή. Απενεργοποιήστε την συσκευή χρησιμοποιώντας τον διακόπτη ON/OFF, στην συνέχεια βγάλτε το φως από την παροχή ηλεκτρικού ρεύματος και επικοινωνήστε με την Τεχνική Υπηρεσία.
 - Μην αφήνετε ποτέ το καλώδιο παροχής ηλεκτρικού ρεύματος κοντά σε ζεστές επιφάνειες, αιχμηρές άκρες ή άλλα αιχμηρά αντικείμενα.
- **Κίνδυνος!** Αυτή η συσκευή παράγει ζεστό νερό και ίσως ατμό. Αποφύγετε την επαφή με το νερό που έχει πιτσιλίσει ή τον ζεστό ατμό. Όταν χρησιμοποιείτε την συσκευή, μην ακουμπάτε τις ζεστές επιφάνειες. Χρησιμοποιείτε τα κουμπιά ή τις λαβές.
- Μην τοποθετείτε πάνω στην συσκευή αντικείμενα που περιέχουν υγρά, εύφλετα ή διαβρωτικά υλικά.
- Χρησιμοποιείτε μόνο τα τμήματα αποθήκευσης και το συρτάρι για να αποθηκεύσετε τα εξαρτήματα και τις προμήθειες του καφέ.
- Όταν πλέον σταματήσετε να χρησιμοποιείτε την συσκευή λόγω παλαιότητας, αποσυνδέστε την από την παροχή ηλεκτρικού ρεύματος και βεβαιωθείτε ότι το καλώδιο δεν μπορεί να χρησιμοποιηθεί. Με αυτόν τον τρόπο, η συσκευή δεν θα θέσει σε κίνδυνο τα παιδιά εάν πρόκειται να το χρησιμοποιήσουν για παιχνίδι.

- Μην χρησιμοποιείτε τη συσκευή εάν η γυάλινη πρόσοψή της έχει σπάσει.

Εγκατάσταση

- Στην ηλεκτρική σύνδεση της συσκευής θα πρέπει να προβλεφθεί μία διάταξη η οποία θα επιτρέπει το διαχωρισμό όλων των πόλων της συσκευής από το δίκτυο με άνοιγμα επαφής τουλάχιστον 3mm. Κατάλληλες διατάξεις διαχωρισμού είναι για παράδειγμα οι διακόπτες υπερφόρτωσης LS, οι διακόπτες διαφυγής ρεύματος (FI) και τα ρελέ.
- Εάν η ηλεκτρική σύνδεση πραγματοποιείται μέσω ενός βύσματος και αυτό παραμένει προσβάσιμο μετά την εγκατάσταση, τότε δεν είναι απαραίτητο να παρέχεται η αναφερθείσα διάταξη διαχωρισμού.
- Η ηλεκτρική σύνδεση θα πρέπει να περιλαμβάνει και σωστή γείωση, σύμφωνα με τους ισχύοντες κανονισμούς.
- Πριν την σύνδεση της συσκευής, ελέγξτε ότι τα στοιχεία σχετικά με την ηλεκτρική σύνδεση (ισχύς και συχνότητα) που αναγράφονται στην ετικέτα τεχνικών χαρακτηριστικών είναι συμβατά με την οικιακή σας παροχή. Σε περίπτωση που δεν είναι συμβατά μπορεί να υπάρξει πρόβλημα. Σε περίπτωση αμφιβολιών, παρακαλούμε επικοινωνήστε με έναν ηλεκτρολόγο.
- Χρησιμοποιήσετε την συσκευή όταν θα έχει πλήρως συναρμολογηθεί και είναι έτοιμη για χρήση. Μόνο έτσι εγγυάται ότι οι χρήστες δεν έχουν πρόσβαση στα ηλεκτρικά εξαρτήματα.
- Μην αφαιρείτε ποτέ το πλαίσιο της συσκευής. Πιθανή επαφή με ηλεκτρικά αγώγιμα μέρη ή αλλαγές στα ηλεκτρικά ή μηχανικά εξαρτήματα μπορεί να εγκυμονούν κινδύνους για την ασφάλεια του χρήστη και μπορεί να βλάψει την σωστή απόδοση της συσκευής.
- **ΠΡΟΕΙΔΟΠΟΪΗΣΗ!** Η συσκευή προορίζεται για ενσωμάτωση. Ανατρέξτε παρακαλώ στις τελευταίες σελίδες αυτού του εγχειριδίου χρήσης για λεπτομερείς πληροφορίες σχετικές με τις διαστάσεις εγκατάσταση.

Καθαρισμός και Συντήρηση

- **ΠΡΟΕΙΔΟΠΟΙΗΣΗ:** Πριν από οποιαδήποτε εργασία Καθαρισμός και Συντήρηση, διακόψτε την παροχή ρεύματος.
- **ΠΡΟΕΙΔΟΠΟΙΗΣΗ:** Προσέχετε κατά τον καθαρισμό του συγκροτήματος εκχύλισης, περιέχει αιχμηρές ακίδες.
- Αν η συσκευή δεν διατηρείται σε καθαρή κατάσταση, μπορεί να προκληθεί φθορά της επιφάνειας με συνέπεια την αρνητική επίδραση στη διάρκεια ζωής της συσκευής και την πιθανή πρόκληση μιας επικίνδυνης κατάστασης.
- Μη χρησιμοποιείτε ατμοκαθαριστή για τον καθαρισμό της συσκευής.
- Ακολουθήστε τις οδηγίες που αφορούν στον καθαρισμό στην ενότητα «Καθαρισμός και συντήρηση φούρνου».

Σέρβις και Επισκευή

- **ΠΡΟΕΙΔΟΠΟΙΗΣΗ:** Πριν από οποιαδήποτε εργασία Σέρβις και Επισκευή, διακόψτε την παροχή ρεύματος.
- Εάν το καλώδιο παροχής ηλεκτρικού ρεύματος έχει υποστεί βλάβη, θα πρέπει να αντικατασταθεί από τον κατασκευαστή ή από ένα εξουσιοδοτημένο τεχνικό, ώστε να αποφευχθεί τυχόν κίνδυνος.
- Οι επισκευές και η συντήρηση, ιδιαίτερα των ηλεκτροφόρων σημείων, θα πρέπει να πραγματοποιείται από εξουσιοδοτημένους από τον κατασκευαστή τεχνικούς. Ο κατασκευαστής και οι λιανοπωλητές δεν δέχονται ευθύνη για τυχόν ζημιά που μπορεί να προκληθεί σε άτομα, ζώα ή περιουσία ως αποτέλεσμα επισκευών και συντήρησης από άτομα μη-εξουσιοδοτημένα.
- Οι επισκευές που πραγματοποιούνται κατά τη διάρκεια της περιόδου εγγύησης θα πρέπει να πραγματοποιούνται μόνο από τεχνικούς που είναι εξουσιοδοτημένοι από τον κατασκευαστή. Σε αντίθετη περίπτωση, οποιαδήποτε ζημιά προκύψει από την εν λόγω επισκευή αποκλείεται από την εγγύηση.

Σκοπός χρήσης

- Αυτή η συσκευή είναι σχεδιασμένη για την παρασκευή καφέ espresso και ζεστών ροφημάτων. Οποιαδήποτε άλλη χρήση θεωρείται ακατάλληλη. Η συσκευή αυτή δεν προορίζεται για εμπορική χρήση. Ο κατασκευαστής δεν μπορεί να θεωρηθεί υπεύθυνος για οποιαδήποτε ζημιά μπορεί να προκληθεί εξαιτίας της λανθασμένης χρήσης της συσκευής. Αυτή η συσκευή μπορεί να τοποθετηθεί πάνω από εντοιχιζόμενο φούρνο με την προϋπόθεση ότι ο φούρνος είναι εξοπλισμένος με ένα ψυκτικό ανεμιστήρα στο άνω μέρος (η ονομαστική ισχύς του φούρνου δεν θα πρέπει να υπερβαίνει τα 3kW).

Περιγραφή της συσκευής

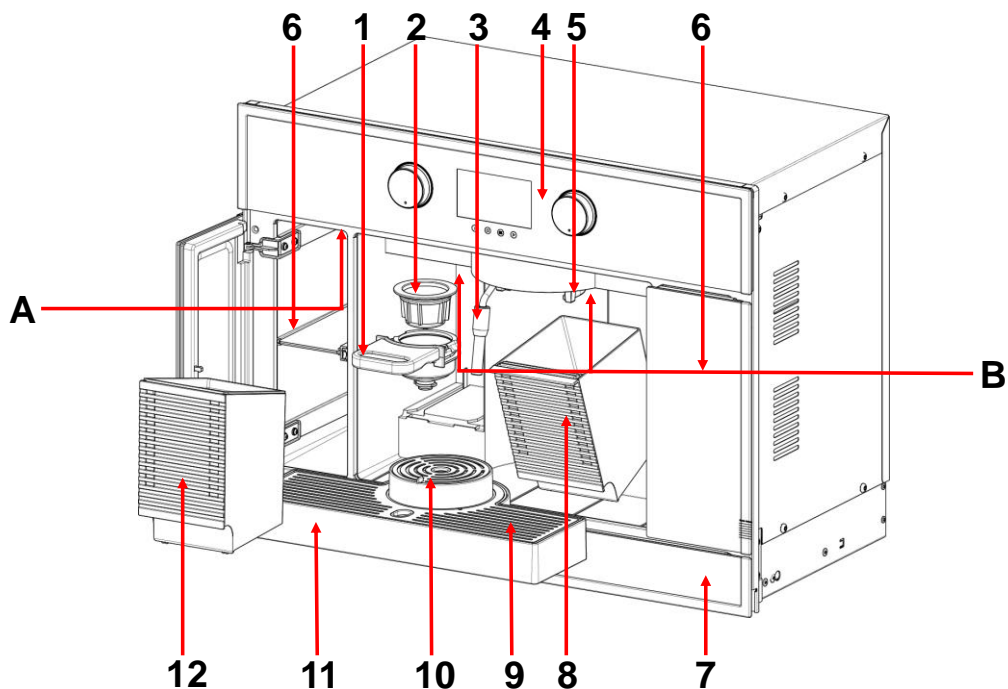

- | | | | |
|---|---------------------------------|----|----------------------------------|
| 1 | Λαβή Κάψουλας | 7 | Συρτάρι αποθήκευσης |
| 2 | Εξάρτημα υποδοχής κάψουλας καφέ | 8 | Δοχείο απορριμάτων |
| 3 | Στόμιο εξαγωγής ατμού | 9 | Ανοξειδωτη σχάρα |
| 4 | Οθόνη/Πίνακας χειρισμού | 10 | Επιφάνεια τοποθέτησης φλυτζανιού |
| 5 | Μονάδα εξαγωγής καφέ | 11 | Δίσκος περισυλλογής υγρών |
| 6 | Τμήμα αποθήκευσης | 12 | Δοχείο νερού |



- A** Γενικός διακόπτης ρεύματος
B Φωτισμός LED

Χαρακτηριστικά:

Επιφάνεια τοποθέτησης φλυτζανιού (10) – Η επιφάνεια τοποθέτησης φλυτζανιού μπορεί να ρυθμιστεί σε τρία διαφορετικά ύψη. Το ύψος μπορεί να ρυθμιστεί, ανάλογα με το φλυτζάνι που χρησιμοποιείται, περιστρέφοντας την επιφάνεια.

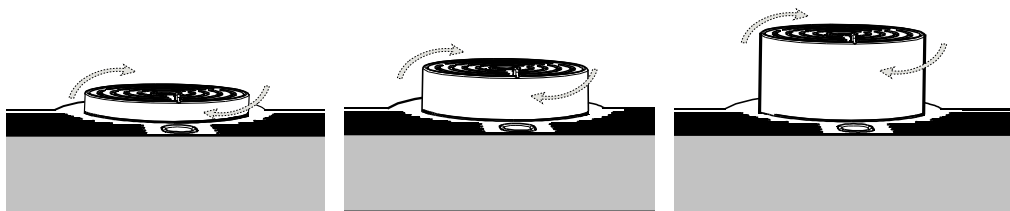

Τμήμα (6) και Συρτάρι (7) Αποθήκευσης – Μπορούν να χρησιμοποιηθούν για την αποθήκευση των αξεσουάρ και των προμηθειών καφέ. Για να ανοίξει, πιέστε στο κέντρο.

Πίνακας Χειρισμού

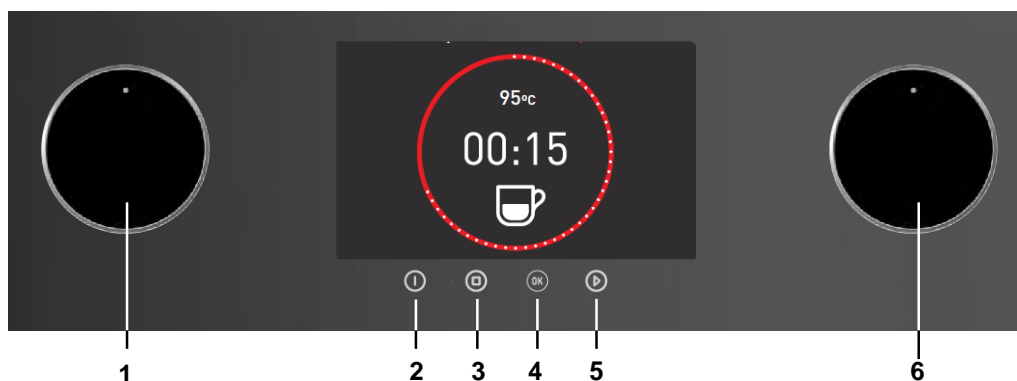







- | | | | |
|----------|-----------------------------------|----------|----------------------------------|
| 1 | Περιστρεφόμενο κουμπί λειτουργιών | 4 | Πλήκτρο OK |
| 2 | Πλήκτρο ON/ OFF | 5 | Πλήκτρο Start (Έναρξη) |
| 3 | Πλήκτρο Stop | 6 | Περιστρεφόμενο κουμπί παραμέτρων |

Εξαρτήματα υποδοχής καφέ

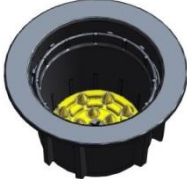
Αυτή η καφετιέρα είναι ιδανική για διάφορους τύπους συσκευασμένου καφέ. Συνεπώς, αυτή η συσκευή διαθέτει 5 τύπους εξαρτημάτων

υποδοχής καφέ. Ελέγξτε με τον παρακάτω πίνακα, ποιός τύπος είναι ο κατάλληλος για να χρησιμοποιήσετε:

Λαβή	Εξάρτημα υποδοχής καφέ	Τύπος κάψουλας
		Lavazza Espresso Point®
		Caffitaly®
		44mm ESE – Easy Serving Espresso Σημείωση: Πιέστε το ESE τμήμα μέσα στον προσαρμογέα.
		Καφές σε σκόνη
		Nespresso®
<p>Μόνο με την χρήση των γνήσιων καψουλών που αναφέρονται παραπάνω εξασφαλίζεται η σωστή λειτουργία και διάρκεια ζωής της καφετιέρας. Η χρήση μη γνήσιων καψουλών (αναφερόμενες ως "συμβατές") μπορεί να προκαλέσει δυσλειτουργία και βλάβες στην καφετιέρα.</p>		

Trademarks disclaimer:

Lavazza Espresso Point® is a registered trademark of LUIGI LAVAZZA SPA

Caffitaly® is a registered trade mark of Caffitaly System S.p.A.

Nespresso® is a registered trademark of Societé des Produits Nestlé S.A.

Products carrying these trademarks have no connection with Teka Portugal S.A.

Πρώτη Χρήση

Ενεργοποίηση της καφετιέρας

1. Γεμίστε το δοχείο νερού με φρέσκο νερό και τοποθετήστε το σωστά στην συσκευή.
2. Συνδέστε με την παροχή ηλεκτρικού ρεύματος και πιέστε τον γενικό διακόπτη ρεύματος (A) για να ενεργοποιήσετε την συσκευή.

Ρύθμιση του Ρολογιού

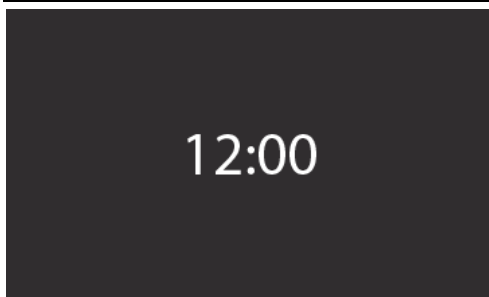

Για να ρυθμίσετε το ρολόι την πρώτη φορά, ακολουθείστε την παρακάτω διαδικασία:

1. Περιστρέψτε το **κουμπί λειτουργιών (1)** για να ρυθμίσετε τις ώρες.
2. Περιστρέψτε το **κουμπί παραμέτρων (6)** για να ρυθμίσετε τα λεπτά.
3. Πιέστε το **πλήκτρο OK (4)** για να επιβεβαιώσετε την ρύθμιση της ώρας.

Σκληρότητα νερού

Αφού ρυθμίσετε το ρολόι, θα εμφανιστούν στην οθόνη οι ρυθμίσεις σκληρότητας νερού:



Για να ρυθμίσετε πρώτη φορά τη σκληρότητα του νερού, ακολουθείστε την παρακάτω διαδικασία:

1. Περιστρέψτε το **κουμπί παραμέτρων (6)** για να επιλέξετε την επιθυμητή ρύθμιση.
2. Πιέστε το **πλήκτρο OK (4)** για να επιβεβαιώσετε την ρύθμιση της σκληρότητας του νερού.

Τύπος	Σκληρότητα νερού			
	Ca + Mg (ppm)	English deg. [°eH]	French deg. [°dF]	German deg. [°dH]
Μαλακό νερό	0 έως 150	0 έως 11	0 έως 15	0 έως 8
Μέτριο νερό	151 έως 350	12 έως 25	16 έως 35	9 έως 20
Σκληρό νερό	351 έως 500	26 έως 35	36 έως 50	21 έως 28



ΣΗΜΕΙΩΣΗ

Μπορείτε να ρυθμίσετε το ρολόι και τη σκληρότητα του νερού οποιαδήποτε στιγμή όπως περιγράφεται στην ενότητα "Ρυθμίσεις".

Καθαρισμός πριν την πρώτη χρήση

Συνιστάται να καθαρίσετε την καφετιέρα πριν την χρησιμοποιήσετε πρώτη φορά ή μετά από μεγάλη περίοδο μη χρήσης της.

Για να καθαρίσετε την καφετιέρα για πρώτη φορά, ακολουθήστε την παρακάτω διαδικασία:

1. Αφού πραγματοποιήσετε τα πρώτα βήματα, όπως περιγράφονται πιο πάνω, τοποθετήστε μία λαβή στην καφετιέρα.
2. Τοποθετήστε ένα μεγάλο δοχείο κάτω από την λαβή.
3. Εκτελέστε έναν κύκλο καθαρισμού.
4. Επιλέξτε ένα ρόφημα με μεγάλη ποσότητα ώστε να βεβαιωθείτε ότι το σύστημα της μηχανής είναι καθαρό.

Μετά από την Κατάσταση Αναμονής

Κατάσταση Αναμονής

Σε αυτήν την κατάσταση όλα τα φορτία ηλεκτρικού ρεύματος είναι απενεργοποιημένα και η συσκευή καταναλώνει πολύ λίγη ενέργεια.

Εάν δεν πιέσετε το κουμπί **On/Off (2)**, η συσκευή θα εισέλθει σε κατάσταση αναμονής μετά από ένα συγκεκριμένο χρονικό διάστημα (εργοστασιακή ρύθμιση 15 λεπτά). Μπορείτε να ορίσετε αυτό το χρονικό διάστημα από τις ρυθμίσεις του χρήστη (βλέπετε ενότητα ρυθμίσεις).

Όταν ενεργοποιηθεί η κατάσταση αναμονής, στην οθόνη θα εμφανίζεται μόνο η ώρα (εκτός και εάν έχει ρυθμιστεί η απόκρυψη του ρολογιού):

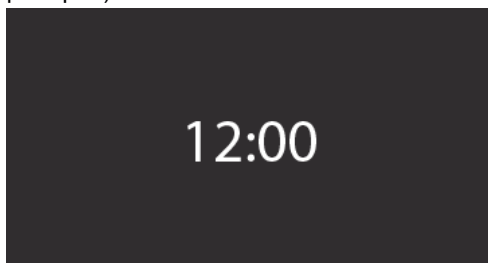

Για να απενεργοποιήσετε την κατάσταση αναμονής, πιέστε το κουμπί **On/Off (2)**. Εάν έχει ρυθμιστεί η λειτουργία αυτόματης ενεργοποίησης, η συσκευή θα ενεργοποιηθεί αυτόματα (βλέπετε την ενότητα Ρυθμίσεις).

Μενού Θέρμανσης

Εάν η συσκευή είναι κρύα, το μπόιλερ θα χρειαστεί να θερμανθεί.

Η διαδικασία θέρμανσης ξεκινά και στην οθόνη θα εμφανίζεται η άνοδος της θερμοκρασίας.

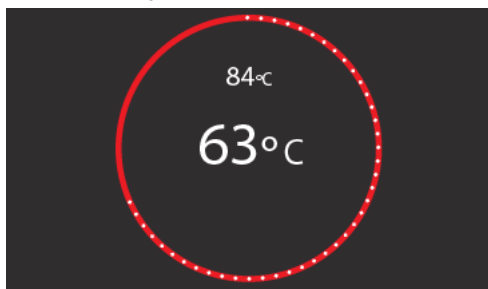

Σύστημα Καθαρισμού

Αφού τελειώσουν όλες οι ανωτέρω διαδικασίες, το υδραυλικό σύστημα χρειάζεται καθαρισμό κάθε φορά που το σύστημα βγαίνει από την κατάσταση αναμονής και το μπόιλερ κρυώνει. Θα εμφανιστούν τα παρακάτω στην οθόνη:

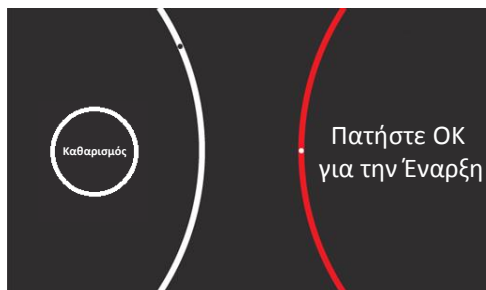

1. Τοποθετήστε τη λαβή στην μονάδα εξαγωγής καφέ. Διαφορετικά, η συσκευή θα εμφανίσει μία υπόδειξη για να τη τοποθετήσετε.
2. Τοποθετήστε ένα δοχείο κάτω από την λαβή.
3. Για να ξεκινήσετε τον καθαρισμό, πιέστε το κουμπί **OK (4)**.
4. Πιέστε ξανά το κουμπί **OK (4)** για να σταματήσετε το σύστημα καθαρισμού.



ΠΡΟΕΙΔΟΠΟΙΗΣΗ

Όταν ενεργοποιηθεί για πρώτη φορά η μηχανή του καφέ, ή μετά από μεγάλο χρονικό διάστημα εκτός χρήσης, μπορεί να εμφανιστεί στην οθόνη ενδείξεων το μήνυμα σφάλματος **ERROR 5**. Παρακαλούμε να απενεργοποιήσετε τη μηχανή και να επαναλάβετε τη διαδικασία καθαρισμού δύο ή τρεις φορές. Αν το σφάλμα επιμένει, επικοινωνήστε με την εξυπηρέτηση πελατών και την υποστήριξη.

Λειτουργία της Καφετιέρας

Εξαγωγή ροφήματος



1. Επιλέξτε το επιθυμητό εξάρτημα προσαρμογής καφέ (βλέπετε την ενότητα Περιγραφή της Συσκευής).
2. Τοποθετήστε το εξάρτημα στη λαβή (εάν απαιτείται).
3. Τοποθετήστε σωστά την κάψουλα μέσα στο εξάρτημα.
4. Τοποθετήστε σωστά την λαβή στην συσκευή.
5. Τοποθετήστε ένα φλυτζάνι πάνω στην επιφάνεια τοποθέτησης φλυτζανιού.
6. Περιστρέψτε το **κουμπί λειτουργιών (1)** μέχρι το σύμβολο "φλυτζάνι"  να βρίσκεται στο κέντρο.
7. Περιστρέψτε το **κουμπί παραμέτρων (6)** για να επιλέξετε το επιθυμητό ρόφημα: **μικρός καφές, μεσαίος καφές, πολύ καφές ή πολύ ρόφημα.**
8. Πιέστε το **πλήκτρο Start (Έναρξη) (5)** για να ξεκινήσει η εξαγωγή.
9. Για να σταματήσετε την εξαγωγή του καφέ, πιέστε το **κουμπί Stop (3)**.



ΠΡΟΕΙΔΟΠΟΙΗΣΗ

Στο τέλος μιας διαδικασίας εξαγωγής, θα ακουστούν 3 ηχητικά σήματα από την καφετιέρα. Το μόνο που πρέπει να κάνετε μετά από αυτά τα ηχητικά σήματα είναι να αφαιρέσετε τη λαβή.



ΣΗΜΕΙΩΣΗ

Η ποσότητα του κάθε ροφήματος μπορεί να προγραμματιστεί ανάλογα με τις προτιμήσεις τους χρήστη (βλέπετε ενότητα Ρυθμίσεις).

Λειτουργία Ατμού

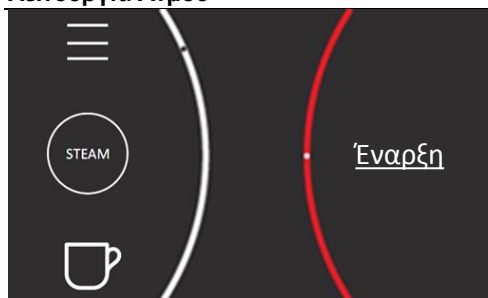

1. Περιστρέψτε το **κουμπί λειτουργιών (1)** μέχρι το σύμβολο "Ατμός" ("Steam")  να είναι στο κέντρο.
2. Πιέστε το **πλήκτρο Start (Έναρξη) (5)** για να ξεκινήσει η διαδικασία θέρμανσης ατμού.
3. Βάλτε γάλα σε ένα δοχείο και τοποθετήστε μέσα του το στόμιο ατμού.
4. Περιστρέψτε το **κουμπί παραμέτρων (6)** για να επιλέξετε την επιθυμητή επιλογή ("**Τώρα**" ("**Now**") για να συνεχιστεί η διαδικασία ή "**Ακύρωση**" ("**Cancel**").
5. Πιέστε το **πλήκτρο Start (Έναρξη) (5)** για να ξεκινήσει η εξαγωγή ατμού.
6. Για να σταματήσετε την εξαγωγή του ατμού, πιέστε το **πλήκτρο Stop (3)**.



ΠΡΟΕΙΔΟΠΟΙΗΣΗ

Όταν πιέσετε το πλήκτρο Παύση "Stop" (3) για να σταματήσει η παραγωγή ατμού, θα χρειαστούν περίπου 10 δευτερόλεπτα για να σταματήσει πλήρως η παραγωγή του ατμού.



ΣΗΜΕΙΩΣΗ

Αφού ολοκληρωθεί η διαδικασία ατμού, το δοχείο απορριμμάτων πρέπει να βρίσκεται στη θέση του λόγω πιθανής απελευθέρωσης νερού και ατμού.

Γενικές οδηγίες χρήσης

- Για να αποφευχθεί η διαρροή νερού, βεβαιωθείτε ότι το δοχείο νερού είναι σωστά τοποθετημένο.
- Για να αποφευχθεί η διαρροή νερού, όταν γεμίζετε το δοχείο νερού, σκουπίστε όποια υπολείμματα νερού στην περιοχή

του δοχείου νερού πριν το τοποθετήσετε στην θέση του.

- Βεβαιωθείτε ότι έχετε βάλει την κάψουλα στο σωστό εξάρτημα υποδοχής καφέ, στην σωστή θέση και ότι η λαβή περιλαμβάνει όλα τα μέρη που απαιτούνται.
- Εάν εμφανιστεί η ένδειξη ERROR 5, ελέγξτε:
 - Εάν η κάψουλα έχει υποστεί ζημιά.
 - Εάν έχετε τοποθετήσει μία κάψουλα ήδη χρησιμοποιημένη.
 - Εάν το εξάρτημα υποδοχής καφέ είναι το κατάλληλο για την κάψουλα που έχετε επιλέξει.
 - Εάν το εξάρτημα υποδοχής καφέ περιλαμβάνει όλα τα μέρη που απαιτούνται.
 - Εάν το δοχείο νερού είναι σωστά τοποθετημένο.
 - Σε περίπτωση που η ένδειξη λάθους συνεχίζεται, επικοινωνήστε με την Τεχνική Υπηρεσία.



Ρυθμίσεις







Μπορείτε να εισέλθετε στις ρυθμίσεις της Καφετιέρας μέσω του **Μενού Ρυθμίσεων** , για να αλλάξετε τις παραμέτρους που επιθυμείτε. Ακολουθείστε την παρακάτω διαδικασία:

1. Περιστρέψτε το **κουμπί λειτουργιών (1)** μέχρι να εμφανιστεί στο κέντρο το σύμβολο "**Ρυθμίσεις**" ("**Settings**") .
2. Περιστρέψτε το **κουμπί παραμέτρων (6)** για να εισέλθετε σε μία διαμόρφωση παραμέτρου.
3. Πιέστε το **πλήκτρο OK (4)** για να επιβεβαιώσετε.
4. Περιστρέψτε το **κουμπί παραμέτρων (6)** για να επιλέξετε μία υπο-παραμέτρο (εάν είναι αναγκαίο).
5. Πιέστε το **πλήκτρο OK (4)** για να επιβεβαιώσετε.

6. Περιστρέψτε το **κουμπί λειτουργιών (1)** μέχρι να επιλέξετε μία ενέργεια (εάν είναι αναγκαίο).
7. Πιέστε το **πλήκτρο OK (4)** για να επιβεβαιώσετε.
8. Για να ακυρώσετε τη διαδικασία πιέστε το **πλήκτρο Stop (3)** και θα επιστρέψετε στο μενού ρυθμίσεων χωρίς να επιβεβαιωθεί η νέα ρύθμιση.

Στο μενού Ρυθμίσεων μπορείτε να τροποποιήσετε τις ακόλουθες παραμέτρους:

- **Ποσότητα καφέ**  – Χρησιμοποιήστε αυτή τη ρύθμιση για να προσαρμόσετε την ποσότητα των τεσσάρων επιλογών ροφημάτων:
 - Από το επίπεδο -5 μέχρι το επίπεδο 5.
- **Θερμοκρασία**  – Χρησιμοποιήστε αυτή τη ρύθμιση για να προσαρμόσετε την θερμοκρασία των ροφημάτων. Το εύρος της θερμοκρασίας που μπορείτε να επιλέξετε είναι από 76° μέχρι 88°.

- **Ρολόι**  – Χρησιμοποιήστε αυτή τη λειτουργία για να ρυθμίσετε την ώρα.
- **Απόκρυψη ρολογιού**  – Χρησιμοποιήστε αυτή τη λειτουργία για να αποκρύψετε την εμφάνιση του ρολογιού όταν η συσκευή βρίσκεται σε κατάσταση αναμονής.
- **Διάρκεια Ατμού**  – Χρησιμοποιήστε αυτή τη λειτουργία για να προσαρμόσετε τη διάρκεια της λειτουργίας παραγωγής ατμού.
- **Αυτόματη Ενεργοποίηση**  – Χρησιμοποιήστε αυτή τη ρύθμιση για να ρυθμίσετε μία συγκεκριμένη ώρα που θέλετε η συσκευή να ενεργοποιηθεί και να είναι έτοιμη προς χρήση.
- **Διάρκεια κατάστασης Αναμονής**  – Χρησιμοποιήστε αυτή τη ρύθμιση για να επιλέξετε τη διάρκεια κατά την οποία η συσκευή θα είναι ενεργοποιημένη μετά την τελευταία ενέργεια λειτουργίας της.
- **Σκληρότητα Νερού**  – Χρησιμοποιήστε αυτή τη ρύθμιση για να αλλάξετε την σκληρότητα του νερού.
- **Ρύθμιση Επίδειξης**  - Η ρύθμιση Επίδειξης χρησιμοποιείται σε Εκθεσιακούς χώρους για να δουν οι πελάτες πως λειτουργεί η καφετιέρα καθώς περιγράφει κάθε λειτουργία αλλά δεν υπάρχει ενεργοποίηση των θερμαντικών στοιχείων.

Κλειδωμα Ασφαλείας

Για να ενεργοποιήσετε το Κλειδωμα Ασφαλείας, ακολουθήστε την παρακάτω διαδικασία:

1. Πιέστε για περίπου 3 δευτερόλεπτα το **πλήκτρο Stop (3)**.
2. Για να απενεργοποιήσετε το Κλειδωμα Ασφαλείας, επαναλάβετε την ίδια διαδικασία.



ΣΗΜΕΙΩΣΗ

Παρακαλούμε λάβετε υπόψιν σας ότι η συσκευή θα απενεργοποιηθεί αυτόματα μετά την ώρα που έχετε ρυθμίσει για την ενεργοποίηση της κατάστασης αναμονής (βλέπετε παρακάτω).

- Γλώσσα Γλώσσα

Καθαρισμός και Συντήρηση

Αφαλάτωση

Όποτε το νερό θερμαίνεται ή γίνεται ατμός, ανεξάρτητα από το βαθμό σκληρότητας της τοπικής παροχής νερού (δηλαδή την περιεκτικότητα του νερού σε άλατα), άλατα εναποτίθενται στο εσωτερικό της γεννήτριας ατμού.

Η χρονική διάρκεια μεταξύ των διαδικασιών αφαλάτωσης εξαρτάται από την σκληρότητα του νερού και τη συχνότητα χρήσης.

Όταν η συσκευή φθάσει έναν καθορισμένο αριθμό κύκλων λειτουργίας (βλέπετε τον παρακάτω πίνακα), θα εμφανιστεί στην οθόνη αυτόματα η ενέργεια αφαλάτωσης. Παρόλα αυτά, μπορείτε να πραγματοποιήσετε αφαλάτωση οποιαδήποτε στιγμή θεωρήσετε ότι απαιτείται.

Σκληρότητα Νερού	Επιτρεπόμενοι κύκλοι λειτουργίας
“ΜΑΛΑΚΟ”	1200
“ΜΕΤΡΙΟ”	600
“ΣΚΛΗΡΟ”	300

Η συσκευή αναγνωρίζει αυτόματα πότε είναι απαραίτητη η αφαλάτωση και εμφανίζεται σταθερά στην οθόνη το σύμβολο αφαλάτωσης. Εάν δεν πραγματοποιηθεί ο κύκλος Αφαλάτωσης, μετά από μερικούς κύκλους λειτουργίας, το σύμβολο Αφαλάτωσης θα αρχίσει να αναβοσβήνει. Εάν και πάλι δεν πραγματοποιηθεί ο κύκλος Αφαλάτωσης, μετά από μερικούς κύκλους λειτουργίας, η λειτουργία της καφετιέρας θα

μπλοκαριστεί και το σύμβολο της Αφαλάτωσης θα εμφανιστεί στην οθόνη.



ΣΗΜΕΙΩΣΗ

Η μη πραγματοποίηση της αφαλάτωσης μπορεί κατά πάσα πιθανότητα να επηρεάσει την λειτουργία ή και ακόμα να προκαλέσει ζημιά στην συσκευή.

Κατάλληλα διαλύματα αφαλάτωσης

Για την αφαλάτωση, χρησιμοποιήστε το διάλυμα αφαλάτωσης “**durgol® swiss espresso®**”.

Αυτό το διάλυμα δίνει την δυνατότητα μίας επαγγελματικής και προσεκτικής αφαλάτωσης της καφετιέρας. Είναι διαθέσιμο στο κέντρο εξυπηρέτησης πελατών.



ΠΡΟΕΙΔΟΠΟΙΗΣΗ

Μην χρησιμοποιείτε ξύδι ή προϊόντα που έχουν βάση το ξύδι καθώς μπορεί να προκαλέσουν ζημιά στο εσωτερικό κύκλωμα της καφετιέρας.

Τα παραδοσιακά διαλύματα αφαλάτωσης δεν είναι κατάλληλα καθώς μπορεί να περιέχουν στοιχεία που προκαλούν αφρό.

Διαδικασία αφαλάτωσης

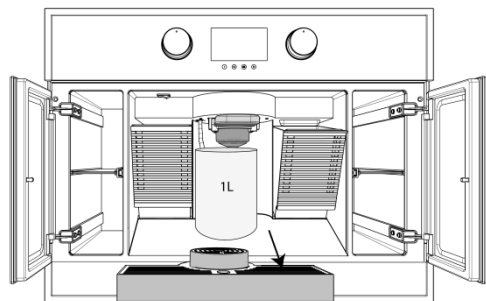

1. Αφαιρέστε το δίσκο περισυλλογής υγρών και την επιφάνεια τοποθέτησης φλυτζανιού.
2. Τοποθετήστε ένα δοχείο χωρητικότητας 1 λίτρου κάτω από το εξάρτημα υποδοχής καφέ και τον σωλήνα ατμού.

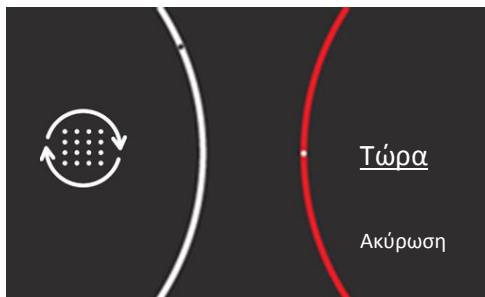

3. Περιστρέψτε το **κουμπί λειτουργιών (1)** μέχρι να εμφανιστεί στο κέντρο το σύμβολο “**Ρυθμίσεις**” (“**Settings**”) ☰.
4. Περιστρέψτε το **κουμπί παραμέτρων (6)** και επιλέξτε την λειτουργία Αφαλάτωσης .
5. Πιέστε το **πλήκτρο OK (4)** για να επιβεβαιώσετε.
6. Περιστρέψτε το **κουμπί παραμέτρων (6)** και επιλέξτε την επιθυμητή ρύθμιση (“**Τώρα**”) (“**Now**”) για να συνεχιστεί η διαδικασία ή “**Ακύρωση**” (“**Cancel**”).
7. Γεμίστε το δοχείο νερού με 125 ml με την ουσία αφαλάτωσης και 875ml φρέσκο νερό.
8. Πιέστε το **πλήκτρο Start (Έναρξη) (5)** για να ξεκινήσει η διαδικασία αφαλάτωσης. Μία κινούμενη εικόνα θα εμφανιστεί στην οθόνη.
9. Όταν ολοκληρωθεί η διαδικασία αφαλάτωσης, ένα μήνυμα θα εμφανιστεί στην οθόνη.
10. Αδειάστε το δοχείο νερού, καθαρίστε το και ξαναγεμίστε το με 1 λίτρο φρέσκο νερό.
11. Αδειάστε το δοχείο και ξανατοποθετήστε το κάτω από το ακροφύσιο εξαγωγής και την έξοδο ατμού.
12. Πιέστε το **πλήκτρο Start (Έναρξη) (5)** για να συνεχίσετε.
13. Επαναλάβετε τα βήματα 8 και 9 ξανά.
14. Αδειάστε το δοχείο νερού, καθαρίστε το και ξαναγεμίστε το.
15. Πιέστε το **πλήκτρο OK (4)** για να επιστρέψετε στην κατάσταση ετοιμότητας για χρήση.

**ΠΡΟΣΟΧΗ**

Μην διακόπτετε ποτέ τον κύκλο αφαλάτωσης. Εάν ο κύκλος διακοπεί, υπάρχει κίνδυνος να παραμείνει το διάλυμα αφαλάτωσης στο εσωτερικό κύκλωμα και αυτό μπορεί να προκαλέσει ζημιές στην συσκευή και μπορεί να είναι επικίνδυνο για την υγεία.

**ΠΡΟΕΙΔΟΠΟΙΗΣΗ**

Μερικά δευτερόλεπτα μετά τη διαδικασία αφαλάτωσης, εξακολουθεί να διαφεύγει ατμός από την έξοδο ατμού.

Καθαρισμός της Καφετιέρας**ΠΡΟΕΙΔΟΠΟΙΗΣΗ**

Πριν από τον καθαρισμό της καφετιέρας, αφήστε την συσκευή να κρυώσει. Ο καθαρισμός θα πρέπει να πραγματοποιείται με την συσκευή αποσυνδεδεμένη από την παροχή ηλεκτρικού ρεύματος. Αφαιρέστε το βύσμα από την πρίζα.

Μην χρησιμοποιείτε σκληρά ή λειαντικά καθαριστικά προϊόντα.

Μην βυθίζετε την καφετιέρα σε νερό.

Μην χρησιμοποιείτε συσκευές καθαρισμού με υψηλή πίεση ή με ψεκασμό ατμού.

Καθαρίστε την καφετιέρα με ένα μαλακό υγρό πανί. Στο τέλος αυτής της διαδικασίας σκουπίστε την καφετιέρα με ένα στεγνό πανί.

Καθαρισμός των εξαρτημάτων υποδοχής καφέ

Για να εξασφαλίσετε μία καλύτερη ποιότητα καφέ μεταξύ των κύκλων παραγωγής καφέ, αφαιρέστε τις χρησιμοποιημένες κάψουλες και καθαρίστε τα εξαρτήματα υποδοχής καφέ.

Για να καθαρίσετε τα εξαρτήματα υποδοχής καφέ, τοποθετήστε ένα δοχείο κάτω από το εξάρτημα, επιλέξτε την παρασκευή κάποιου ροφήματος και αφήστε το να λειτουργήσει.

Καθαρισμός του δοχείου απορριμάτων, του δοχείου περισυλλογής υγρών και της επιφάνειας τοποθέτησης φλυτζανιού

Το δοχείο απορριμάτων, το δοχείο περισυλλογής υγρών και η επιφάνεια τοποθέτησης φλυτζανιού θα πρέπει να αδειάζονται και να καθαρίζονται τακτικά ώστε να αποφευχθεί η εμφάνιση μούχλας.

Για τον καθαρισμό του δοχείου απορριμάτων, του δοχείου περισυλλογής υγρών και της επιφάνειας τοποθέτησης φλυτζανιού, βεβαιωθείτε να ακολουθήσετε την παρακάτω διαδικασία:

1. Αφαιρέστε το δοχείο απορριμάτων, τον δίσκο περισυλλογής υγρών ή την επιφάνεια τοποθέτησης φλυτζανιού.
2. Καθαρίστε το απαλά κάτω από τρεχούμενο νερό με ένα μαλακό υγρό πανί. Εάν είναι απαραίτητο, προσθέστε μερικές σταγόνες απορρυπαντικού πιάτων. Σε αυτή τη περίπτωση, βεβαιωθείτε ότι έχει αφαιρεθεί όλο το απορρυπαντικό στο τέλος της διαδικασίας.
3. Αφήστε το να στεγνώσει καλά ή σκουπίστε το με ένα στεγνό πανί.
4. Βεβαιωθείτε ότι έχετε αφαιρέσει όλα τα υπολείμματα ώστε να αποφευχθεί η δημιουργία μούχλας.
5. Τοποθετήστε το πίσω στην καφετιέρα.

Καθαρισμός του δοχείου νερού

Καθαρίζετε τακτικά το δοχείο νερού (π.χ. μία φορά την εβδομάδα) ή όταν η καφετιέρα εμφανίζει την ένδειξη αναπλήρωσης νερού. Για να καθαρίσετε το δοχείο νερού, ακολουθήστε την παρακάτω διαδικασία:

1. Αφαιρέστε το δοχείο νερού.
2. Αδειάστε το.
3. Καθαρίστε το δοχείο νερού με ένα μαλακό υγρό πανί και μαλακό απορρυπαντικό (π.χ. υγρό απορρυπαντικό πιάτων).

- Ξεπλύνετε το δοχείο νερού για να αφαιρέσετε όλα τα υπολείμματα απορρυπαντικού.
- Γεμίστε το με φρέσκο νερό.
- Τοποθετήστε το πίσω στην συσκευή.

Καθαρισμός του ακροφύσιου ατμού

Η έξοδος ατμού θα πρέπει να καθαρίζεται κάθε φορά που χρησιμοποιείται. Για τον καθαρισμό της εξόδου ατμού, ακολουθήστε την παρακάτω διαδικασία:

- Καθαρίστε το με ένα μαλακό υγρό πανί.
- Τοποθετήστε την έξοδο ατμού μέσα σε ένα ποτήρι νερό και ξεκινήστε τη διαδικασία εξαγωγής ατμού για να καθαριστεί το ακροφύσιο.
- Καθαρίστε με ένα υγρό πανί.

Ή, εάν είναι επίσης εφικτό, ξεβιδώστε την έξοδο ατμού και καθαρίστε την με νερό.



ΠΡΟΕΙΔΟΠΟΙΗΣΗ

Μετά τη χρήση της, η έξοδος ατμού είναι ζεστή. Περιμένετε να κρυώσει για να την καθαρίσετε.

Καθαρισμός της μονάδας εξαγωγής καφέ

Με καθημερινή χρήση της καφετιέρας, η μονάδα εξαγωγής καφέ, μπορεί να βρωμίσει από τον καφέ των καφουλών ή ιδιαίτερα από τον αλεσμένο καφέ.



ΠΡΟΕΙΔΟΠΟΙΗΣΗ

Προσέχετε κατά τον καθαρισμό του συγκροτήματος εκχύλισης, περιέχει αιχμηρές ακίδες.

Για να καθαρίσετε την μονάδα εξαγωγής καφέ, ακολουθήστε την παρακάτω διαδικασία:

- Τοποθετήστε την λαβή με ένα εξάρτημα υποδοχής καφέ στην μονάδα εξαγωγής.
- Περιστρέψτε το **κουμπί παραμέτρων (6)** και επιλέξτε ένα ρόφημα με μεγάλη ποσότητα. Αφήστε να ολοκληρωθεί η εξαγωγή και αφαιρέστε την λαβή.
- Καθαρίστε την μονάδα εξαγωγής καφέ με μία βούρτσα.
- Τοποθετήστε την λαβή στην μονάδα εξαγωγής καφέ.
- Περιστρέψτε το **κουμπί παραμέτρων (6)** και επιλέξτε ένα ρόφημα με μεγάλη ποσότητα. Αφήστε την εξαγωγή να ολοκληρωθεί για μία ακόμα φορά.





ΣΗΜΕΙΩΣΗ

Συνιστάται η εξαγωγή ενός κύκλου με νερό κάθε φορά που παρασκευάζετε κάποιο ρόφημα, ώστε να μην αναμιγνύονται οι γεύσεις.

Αντιμετώπιση προβλημάτων

Εάν εμφανιστεί στην οθόνη κάποιο από τα παρακάτω μηνύματα, ακολουθήστε τις παρακάτω διαδικασίες:

Μήνυμα	Ερμηνεία	Αντιμετώπιση
 Έλλειψη νερού Ξαναγεμίστε το δοχείο νερού με φρέσκο νερό και πατήστε OK.	Το δοχείο νερού είναι άδειο.	Γεμίστε το δοχείο νερού με φρέσκο νερό.
	Το δοχείο νερού δεν είναι σωστά τοποθετημένο.	Τοποθετήστε σωστά το δοχείο νερού.
	---	Βεβαιωθείτε ότι δεν είναι μπλοκαρισμένος ο λευκός πλωτήρας.
	Εάν το μήνυμα επιμένει, επικοινωνήστε με την Τεχνική Υπηρεσία.	

Μήνυμα	Ερμηνεία	Αντιμετώπιση
 <p>Λαβή κάψουλας εκτός</p> <p>Τοποθετήστε τη λαβή κάψουλας στη σωστή θέση και πατήστε OK.</p>	<p>Η λαβή των καψουλών δεν είναι στην θέση της.</p>	<p>Τοποθετήστε σωστά τη λαβή της κάψουλας στην συσκευή.</p>
	<p>Εάν το μήνυμα επιμένει, επικοινωνήστε με την Τεχνική Υπηρεσία.</p>	

Όταν προκύψει ένα πρόβλημα στην καφετιέρα, εμφανίζεται ένα μήνυμα βλάβης. Πριν αναζητήσετε βοήθεια από την τεχνική υπηρεσία, αρχικά κάνετε τις ακόλουθες δοκιμές:

Πρόβλημα	Επίλυση
<p>Η συσκευή δεν ενεργοποιείται.</p>	<p>Ενεργοποιήστε την από τον κεντρικό διακόπτη.</p>
	<p>Ελέγξτε την ηλεκτρική σύνδεση.</p>
	<p>Ελέγξτε την ασφάλεια στην εγκατάσταση του κτιρίου.</p>
<p>Η καφετιέρα δεν εξέρχεται από την κατάσταση αναμονής.</p>	<p>Κάντε επανεκκίνηση της συσκευής.</p>
<p>Η συσκευή εισέρχεται αυτόματα σε κατάσταση αναμονής.</p>	<p>Ελέγξτε τις ρυθμίσεις της κατάστασης αναμονής (βλέπετε την ενότητα Ρυθμίσεις).</p>
<p>Ο καφές δεν είναι αρκετά ζεστός.</p>	<p>Ρυθμίστε σωστά την θερμοκρασία της εξαγωγής ροφήματος (βλέπετε την ενότητα Ρυθμίσεις)</p>
	<p>Προθερμαίνετε τα φλυτζάνια με την λειτουργία του ατμού.</p>
<p>Ο καφές έχει γεύση καμμένου.</p>	<p>Μειώστε τη θερμοκρασία (βλέπετε την ενότητα Ρυθμίσεις).</p>
<p>Η ποσότητα του καφέ είναι πολύ μικρή ή πολύ μεγάλη.</p>	<p>Ρυθμίστε σωστά την ποσότητα εξαγωγής (βλέπετε την ενότητα Ρυθμίσεις).</p>
<p>Η καφετιέρα χρειάζεται πολύ χρόνο για να ζεσταθεί.</p>	<p>Η μηχανή χρειάζεται αφαλάτωση.</p>
<p>Το σύμβολο της αφαλάτωσης εμφανίζεται στην οθόνη.</p>	<p>Πραγματοποιήστε αφαλάτωση στην μηχανή.</p>
<p>Δεν υπάρχει φωτισμός.</p>	<p>Ενεργοποιήστε την συσκευή από τον κεντρικό διακόπτη.</p>
<p>Error nn</p>	<p>Κάντε επανεκκίνηση της συσκευής και εάν το πρόβλημα επιμένει, επικοινωνήστε με την Τεχνική Υπηρεσία και ενημερώστε τους για το την ένδειξη της βλάβης που εμφανίζεται στην οθόνη.</p>
<p>Error 05</p>	<p>Εάν εμφανιστεί αυτή η βλάβη, ελέγξτε:</p> <ul style="list-style-type: none"> – Εάν η κάψουλα έχει υποστεί ζημιά. – Εάν χρησιμοποιείτε κάψουλα που είναι ήδη χρησιμοποιημένη. – Εάν το εξάρτημα υποδοχής καφέ ταιριάζει με την επιλεγμένη κάψουλα. – Εάν το εξάρτημα υποδοχής διαθέτει όλα τα απαιτούμενα μέρη του. – Εάν το δοχείο νερού έχει τοποθετηθεί σωστά. – Παρακαλούμε να απενεργοποιήσετε τη μηχανή και να επαναλάβετε τη διαδικασία καθαρισμού δύο ή τρεις φορές. Αν το σφάλμα επιμένει, επικοινωνήστε με την εξυπηρέτηση πελατών και την υποστήριξη.

Τεχνικά Χαρακτηριστικά

Προδιαγραφές

AC Τάση	220-240V, 50Hz, 14A, 2200W
Βάρος	18kg
Δοχείο νερού.....	1l
Χωρητικότητα δοχείου περισυλλογής υγρών	0.8l
Έξοδος αντλίας.....	19 bar
Φωτισμός.....	2 LEDs
Εξωτερικές διαστάσεις (ΠxΥxΒ).....	595x455x325

Προστασία περιβάλλοντος

Ανακύκλωση υλικών συσκευασίας

Τα υλικά της συσκευασίας φέρουν το πράσινο σύμβολο ένδειξης ανακυκλώσιμης ύλης.

Απορρίψτε όλα τα υλικά συσκευασίας στους αντίστοιχους κάδους ανακύκλωσης, αναλόγως του υλικού: χαρτόκουτα, αφρώδες πολυστυρένιο και πλαστικές μεμβράνες. Κατ' αυτόν τον τρόπο, θα εξασφαλίσετε την ανακύκλωση των υλικών συσκευασίας. Κρατήστε τις συσκευασίες μακριά από μικρά παιδιά καθώς μπορεί να προκαλέσει κίνδυνο ασφυξίας ή πνιγμού.

Απόσυρση παλιών συσκευών

Σύμφωνα με την Ευρωπαϊκή Οδηγία 2012/19/EU σχετικά με τη διαχείριση απορριμμάτων ηλεκτρικού και ηλεκτρονικού εξοπλισμού (WEEE), οι ηλεκτρικές οικιακές συσκευές δεν πρέπει να απορρίπτονται στους συμβατικούς κάδους ή χώρους συλλογής στερεών αστικών αποβλήτων.

Οδηγίες Εγκατάστασης

Πριν από την εγκατάσταση

Ελέγξτε εάν η τάση που αναγράφεται πάνω στην ταμπέλα τεχνικών χαρακτηριστικών είναι ίδια με αυτή της οικίας σας.

Αφαιρέστε όλα τα αξεσουάρ και αφαιρέστε τα υλικά συσκευασίας από την καφετιέρα.

Βεβαιωθείτε ότι η καφετιέρα δεν έχει υποστεί οποιαδήποτε ζημιά. Ελέγξτε εάν οι

Οι παλιές, προς απόσυρση, συσκευές πρέπει να περισυλλέγονται ξεχωριστά, ώστε να βελτιστοποιείται η διαδικασία αξιοποίησης και ανακύκλωσης των υλών που περιέχουν και να αποτρέπεται οποιαδήποτε ενδεχόμενη βλαβερή επίπτωση στην ανθρώπινη υγεία και το περιβάλλον. Το σύμβολο του διαγραμμένου με Χ κάδου απορριμμάτων πρέπει να επικολλάται σε όλα αυτά τα προϊόντα, ώστε να υπενθυμίζει στους χρήστες τους την υποχρέωση να εξασφαλίζουν την υπό ειδικές συνθήκες διαχείριση τέτοιων συσκευών.

Οι καταναλωτές μπορούν να επικοινωνούν με τις τοπικές αρχές ή το κατάστημα αγοράς, για να ενημερώνονται σχετικά με τους κατάλληλους χώρους απόσυρσης των παλιών ηλεκτρικών οικιακών συσκευών τους.

Πριν αποσύρετε τη συσκευή σας, αχρηστέψτε τη (τραβήξτε το καλώδιο ηλεκτροδότησής της, κόψτε το και πετάξτε το).

πόρτες των χώρων αποθήκευσης κλείνουν σωστά και ότι το εσωτερικό των πορτών και η πρόσοψη της καφετιέρας δεν έχουν υποστεί κάποια ζημιά. Εάν εντοπίσετε κάποια ζημιά, απευθυνθείτε στο κέντρο εξυπηρέτησης πελατών που αναγράφεται στο πίσω μέρος του παρόντος εγχειριδίου.

ΜΗΝ ΧΡΗΣΙΜΟΠΟΙΕΙΤΕ ΤΗΝ ΚΑΦΕΤΙΕΡΑ εάν το καλώδιο παραχής ηλεκτρικού ρεύματος

ή το φως έχουν υποστεί ζημιά, εάν η καφετιέρα δεν λειτουργεί σωστά ή έχει υποστεί βλάβη ή έχει πέσει κάτω. Επικοινωνήστε με το τμήμα εξυπηρέτησης πελατών, στο τηλέφωνο που αναγράφεται στο πίσω μέρος του παρόντος χειριδίου.

Τοποθετήστε την καφετιέρα σε μία επίπεδη και σταθερή επιφάνεια. Η καφετιέρα δεν θα πρέπει να εγκατασταθεί κοντά σε οποιαδήποτε πηγή θέρμανσης, ραδιόφωνα ή τηλεοράσεις.

Κατά τη διάρκεια εγκατάστασης, βεβαιωθείτε ότι το καλώδιο παροχής ηλεκτρικής ενέργειας δεν έρχεται σε επαφή με οποιαδήποτε υγρασία ή αντικείμενα με αιχμηρές άκρες.



ΠΡΟΕΙΔΟΠΟΙΗΣΗ

μετά την εγκατάσταση της καφετιέρας θα πρέπει να σιγουρευτείτε ότι έχετε πρόσβαση στην πρίζα.

Μετά την εγκατάσταση

Η καφετιέρα είναι εξοπλισμένη με ένα καλώδιο παροχής ηλεκτρικής ενέργειας και ένα φως για μονοφασικό ρεύμα.

Εάν η καφετιέρα πρόκειται να εγκατασταθεί σε μόνιμη βάση θα πρέπει να εγκατασταθεί από έναν εξειδικευμένο τεχνίτη. Σε αυτή τη περίπτωση, θα πρέπει να προβλεφθεί μία διάταξη η οποία θα επιτρέπει το διαχωρισμό όλων των πόλων της συσκευής από το δίκτυο με άνοιγμα επαφής τουλάχιστον 3mm.



ΠΡΟΕΙΔΟΠΟΙΗΣΗ

Η ΚΑΦΕΤΙΕΡΑ ΘΑ ΠΡΕΠΕΙ ΝΑ ΓΕΙΩΘΕΙ.

Ο κατασκευαστής και οι λιανοπωλητές δεν ευθύνονται για τυχόν ζημιές που μπορεί να προκληθούν σε ανθρώπους, ζώα ή περιουσία εάν δεν τηρηθούν αυτές οι οδηγίες εγκατάστασης.

Η καφετιέρα λειτουργεί μόνο όταν το δοχείο νερού είναι γεμάτο και η λαβή είναι τοποθετημένη σωστά.

Πριν από την πρώτη χρήση, βεβαιωθείτε ότι έχετε καθαρίσει την καφετιέρα όπως προτείνεται στις ενότητες "Πρώτη χρήση" και "Συντήρηση και καθαρισμός".

Tartalomjegyzék

Biztonsági utasítások	63	Általános javaslatok.....	73
Gyermekekre és fogyatékosokra vonatkozó óvintézkedések	63	Beállítások	73
Általános biztonsági utasítások	63	Biztonsági zár	74
Installáció	64	Tisztítás és karbantartás	74
Tisztítás és karbantartás	65	Vízkömentesítés	74
Szerviz és javítás	66	Alkalmazható vízkömentesítő szerek.....	74
A készülék rendeltetése	66	A vízkömentesítés folyamata	75
A berendezés áttekintése	67	A kávéfőző tisztítása	75
Kezelőpanel.....	68	Az adapterek tisztítása	76
Kapszula adapterek.....	69	A hulladéktároló, a csepegtetőtálca és a csészetartó tisztítása	76
Az első használat	70	A víztartály tisztítása.....	76
A kávéfőző beindítása	70	A gőzölőcső tisztítása	76
Az óra beállítása.....	70	Az adagolócsoport tisztítása	76
Vízkeménység.....	70	Hibaelhárítás	77
Első használat előtti tisztítás	70	Műszaki adatok	78
Kilépés a készenléti üzemmódból	71	Műszaki adatok.....	78
Készenléti üzemmód	71	A csomagolás ártalmatlanítása	78
Fűtés menü	71	Szerelési útmutató	79
A rendszer átöblítése.....	71	Szerelés előtti teendők	79
A kávéfőző használata	72	Beszerelés utáni teendők	79
Italok adagolása	72	Üzembehelyezés	98
Gőzölés	72		

Biztonsági utasítások



Az üzembe helyezés és használat előtt gondosan olvassa el a mellékelt útmutatót. A nem megfelelő üzembe helyezés vagy használat által okozott károkért nem vállal felelősséget a gyártó. További tájékozódás érdekében tartsa elérhető helyen az útmutatót.

Gyermekekre és fogyatékosokra vonatkozó óvintézkedések

Vigyázat! A készülék fulladást, sérülést és tartós fogyatékoságot okozhat.

- A készüléket 8 év feletti gyermekek és csökkent fizikai, értelmi vagy mentális képességű, illetve megfelelő tapasztalatok és ismeretek híján lévő személyek a biztonságukért felelős személy felügyelete mellett használhatják.
- Ügyeljen arra, hogy gyermekek ne játsszanak a készülékkel.
- Minden csomagolóanyagot tartson távol a gyermekektől.
- **FIGYELMEZTETÉS:** A készülék és hozzáférhető részei használat közben felforrósodhatnak. Ügyeljen arra, hogy ne érjen a fűtőelemekhez. A 8 évesnél fiatalabb gyermekek csak felügyelet mellett tartózkodhatnak a készülék közelében.
- Ha rendelkezik gyermekbiztonsági zárral a készülék, akkor célszerű azt bekapcsolni. 3 évnél fiatalabb gyermekeket tilos felügyelet nélkül hagyni a készülék közelében.
- Gyermekek felügyelet nélkül nem végezhetnek tisztítási vagy karbantartási tevékenységet.

Általános biztonsági utasítások

- A készüléket háztartási célú használatra tervezték, ezért nem használható szállodákban, üzletekben, irodákban és más hasonló helyeken.
- A berendezés elektromos hálózati csatlakoztatással működik, ezért az esetleges áramütés veszélye nem zárható ki. Kérjük, tartsa be az alábbi biztonsági óvintézkedéseket

- Ne nyúljon a készülékhez vagy a hálózati csatlakozó kábelhez nedves kézzel.
- Gondoskodjon róla, hogy a hálózati csatlakozóaljzathoz könnyen hozzá lehessen férni, mert csak így biztosítható, hogy szükség esetén a csatlakozódugót ki lehessen húzni.
- Tartsa szárazon az elektromos részegységeket, a csatlakozódugót és a hálózati kábelt.
- A készüléket vízbe meríteni tilos.
- Hiba esetén ne próbálkozzon a készülék javításával. Kapcsolja ki a készüléket a KI/BE kapcsolóval, húzza ki a csatlakozódugót, majd vegye fel a kapcsolatot az ügyfélszolgálattal.
- Ne hagyja a hálózati kábelt forró felületek, illetve éles szélek vagy tárgyak közelében.
- **Sérülésveszély!** A készülék forró vízzel, illetve gőzzel működik. Legyen óvatos, hogy ne érintkezzen a kifröccsenő forró vízzel vagy a kiáramló forró gőzzel. Ne érintsen meg forró részeket. Használja a gombokat és a fogantyúkat.
- Csak a tárolórekeszeket és a fiókot használja a tartozékok és a szükséges anyagok tárolására.
- Ha a készülék végleg elhasználódott és többé már nem kívánja működtetni, húzza ki a csatlakozódugót a csatlakozóaljzathoz, és gondoskodjon róla, hogy a hálózati kábelt többé már ne lehessen használni, mert így biztosíthatja, hogy a gyerekek ne legyenek veszélyben, ha a készülékkel játszanának.
- Tilos a készüléket használni, ha az elülső üveglapja megrepedt.

Installáció

- Az elektromos bekötést úgy kell végrehajtani, hogy a készülék leválasztható legyen a hálózatról egy minden pólusánál minimum 3 mm-es érintkezőtávolságú eszközzel. Erre alkalmas leválasztó eszközök lehetnek például a megszakítók, biztosítékok (a csavaros biztosítékokat ki kell venni a foglalatból), az áramvédő kapcsolók és védőrelék.

- Ha az elektromos csatlakozás egy dugón keresztül történik, és ez a telepítés után is elérhető marad, akkor nem szükséges az említett szétválasztó berendezést biztosítani.
- Az üzembe helyezést az érvényben lévő előírásoknak megfelelően kell elvégezni.
- A készülék csatlakoztatása előtt vesse össze a berendezés adattábláján található betáplálási (feszültségi és frekvencia) adatokat az elektromos hálózatra vonatkozó ugyanezen adatokkal. Ha az adatok nem egyeznek, akkor ez problémát okozhat. Ha kétségei merültek fel, kérje villanszerelő segítségét.
- A berendezést csak teljesen összeszerelt és üzemképes állapotban használja, mert így biztosítható, hogy a felhasználók ne férjenek hozzá az elektromos alkatrészekhez.
- A készülék burkolatát eltávolítani tilos. A vezetőképes alkatrészek érintése vagy az elektromos, illetve mechanikus alkatrészek kicserélése veszélyeztetheti a felhasználók testi épségét és hátráltathatja a készülék üzemszerű működését.
- **MEGJEGYZÉS:** A készülék beszereléséhez szükséges befoglaló méreteket a használati utasítás utolsó oldalán tüntettük fel.

Tisztítás és karbantartás

- **FIGYELEM:** A tisztítás és karbantartás megkezdése előtt húzza ki a hálózati dugaszt a fali aljzatból.
- **FIGYELMEZTETÉS!** Körültekintően tisztítsa a szűrőtartót, mert hegyes tűk találhatóak benne.
- A rendszeres tisztítás hiánya a felületek állapotának gyengüléséhez vezethet, ami káros befolyással lehet a készülék élettartamára, és veszélyes helyzetekhez vezethet.
- A készülék tisztításához ne használjon gőzölős takarítógépet.
- Kérjük, kövesse „Tisztítás és karbantartás” című részben leírt utasításokat.

Szerviz és javítás

- **FIGYELEM:** A szerviz és javítás megkezdése előtt húzza ki a hálózati dugaszt a fali aljzatból.
- Javítási és karbantartási munkákat – különösképpen az elektromos alkatrészekkel kapcsolatosakat – kizárólag a gyártó által jóváhagyott szakszerviz szakembere végezhet. A gyártó és a márkakereskedő nem vállal felelősséget a jogosulatlan személyek által végzett javítási és karbantartási munkákból eredő, állatok vagy személyeket ért sérülésekért, illetve vagyonskárokkért.
- Ha a hálózati kábel megsérül, azt a gyártónak vagy a hivatalos márkaszerviznek vagy más hasonlóan képzett személynek ki kell cserélnie, nehogy veszélyhelyzet álljon elő.
- Garanciális időszak alatti javítási munkákat kizárólag gyártó által jóváhagyott szakszerviz szakembere végezhet, ellenkező esetben a javítási munkákból eredő károkat illetően a készülékre vonatkozó garancia nem érvényesíthető.

A készülék rendeltetése

- A berendezés rendeltetésszerűen presszókávé és forró italok készítésére használható. Bármiféle egyéb jellegű felhasználás nem rendeltetésszerű használatnak minősül. Ez a gép kereskedelmi célú használatra készült. A gyártó nem vállal felelősséget a berendezés helytelen használatából eredő károkkért. A berendezés beszerelhető háztartási sütő fölé is, feltéve, hogy az utóbbi felett páraelszívót helyeztek el (a sütő névleges teljesítménye nem haladhatja meg a 3kW-ot).

A berendezés áttekintése

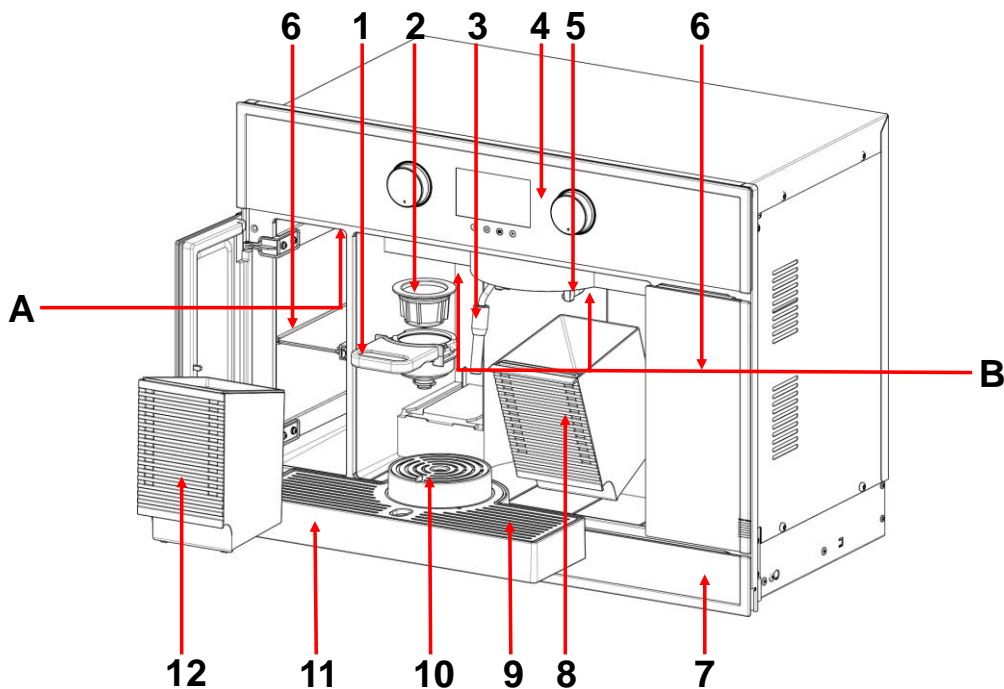

- | | |
|-------------------------|-----------------------|
| 1 Kapszula fogantyú | 7 Tárolófiók |
| 2 Kapszula adapter | 8 Hulladéktároló |
| 3 Gőzölőcső | 9 Inox cseptálca rács |
| 4 Kijelző / Kezelőpanel | 10 Csészetartó |
| 5 Adagolócsoport | 11 Csepegtető tálca |
| 6 Tárolórekesz | 12 Víztartály |



- A** Főkapcsoló
B LED lámpa

Jellemzők:

Csészetartó (10) – A csészetartó elforgatásával a kávé adagolásához használt csészéhez igazodóan a csészetartó három különböző magasságba állítható.

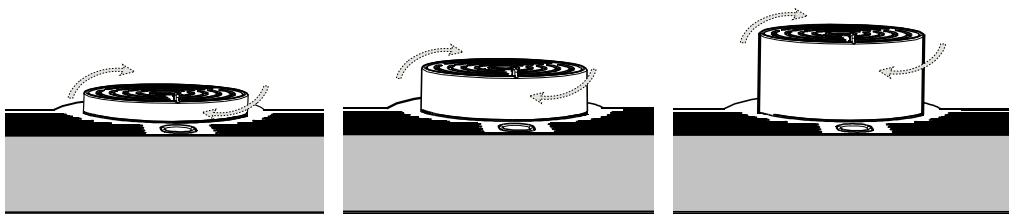

A tartozékok és az alapanyagok tárolásához több **tárolórekesz (6)** és **egy fiók (7)** használható. A rekeszeket és a fiókot a kinyitásukhoz középen kell megnyomni.

Kezelőpanel

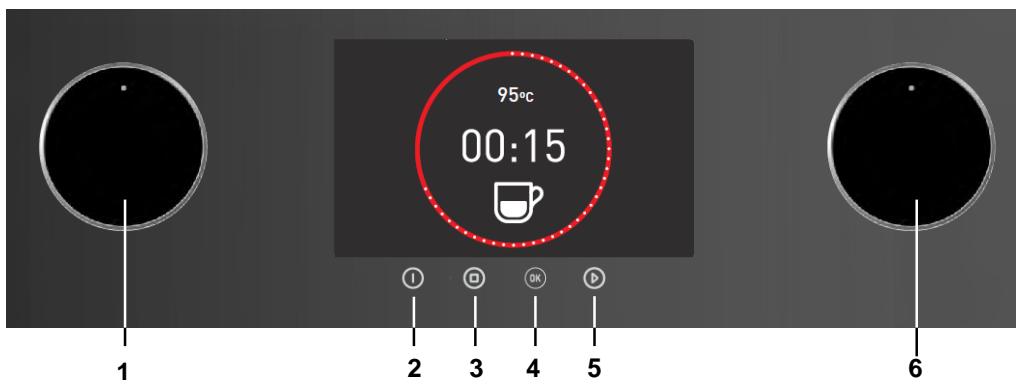







- | | | | |
|---|------------------------|---|-------------------------------|
| 1 | Funkcióváltó forgógomb | 4 | Nyugtázógomb (OK) |
| 2 | Főkapcsoló | 5 | Indítógomb |
| 3 | Stop gomb | 6 | Paraméterszabályozó forgógomb |

Kapszula adapterek

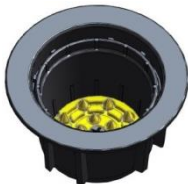
Ez a kávéfőző a csomagolt kávék többféle típusához is használható, ezért 5 különböző adapter áll rendelkezésre a készülékhez. Az

alábbi táblázat segít eligazodni a megfelelő adapter használatában:

FOGANTYÚ	ADAPTER	KAPSZULA TÍPUSOK
		Lavazza Espresso Point®
		Caffitaly®
		44mm ESE – Easy Serving Espresso (gyors eszpresszó) Megjegyzés: Nyomja be az adapterben található ESE hüvelyt.
		Őrölt kávé
		Nespresso®
<p>Csak a fent említett eredeti kapszulák használata garantálja a kávéfőző megfelelő működését és élettartamát. A nem eredeti (más néven "nem kompatibilis") kapszulák használata meghibásodáshoz és a kávégép károsodásához vezethet.</p>		

Védjegy nyilatkozat:

A Lavazza Espresso Point® a LUIGI LAVAZZA SPA bejegyzett védjegye.

A Caffitaly® a Caffitaly System S.p.A bejegyzett védjegye.

A Nespresso® a Société des Produits Nestlé S.A bejegyzett védjegye.

A fenti márkajelzéseket hordozó termékek nem hozhatók összefüggésbe a Teka Portugal S.A vállalattal.

Az első használat

A kávéfőző beindítása

1. Töltse fel a víztartályt friss vízzel, majd helyezze be megfelelően a gépbe.
2. Dugja be a villásdugót a csatlakozóaljzatba, majd a készülék bekapcsolásához nyomja meg a főkapcsolót (A).

Az óra beállítása

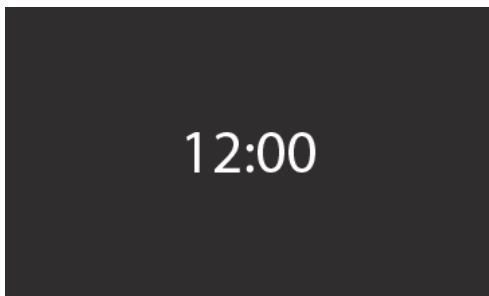

Az óra első alkalommal történő beállításához tegye a következőket:

1. Az órák beállításához forgassa el a **funkcióváltó forgógombot (1)**.
2. A percek beállításához forgassa el a **paraméterszabályozó forgógombot (6)**.
3. A beállítás megerősítéséhez nyomja meg az **OK gombot (4)**.

Vízkeménység

Az óra beállítását követően a vízkeménység beállítási értéke jelenik meg a kijelzőn:



A vízkeménység első alkalommal történő beállításához tegye a következőket:

1. A kívánt érték beállításához forgassa el a **paraméterszabályozó forgógombot (6)**.
2. A vízkeménység beállítási értékének megerősítéséhez nyomja meg az **OK gombot (4)**.

TÍPUS	VÍZKEMÉNYSÉG			
	Ca + Mg (ppm)	Angol deg. [°eh]	Francia deg. [°eh]	Német deg. [°eh]
Lágy víz	0 - 150	0 - 11	0 - 15	0 - 8
Félkemény víz	151 - 350	12 - 25	16 - 35	9 - 20
Kemény víz	351 - 500	26 - 35	36 - 50	21 - 28



INFORMÁCIÓ

Az óra és a vízkeménység beállítási értékei a fentiekben leírtak szerint bármikor módosíthatók.

Első használat előtti tisztítás

Ha a készüléket először használja vagy huzamosabb ideig nem használta, akkor ajánlott a berendezést a következő használat előtt kitisztítani.

A kávéfőző első alkalommal történő megtisztításához tegye a következőket:

1. A fenti első lépések elvégzését követően helyezze be a fogantyút a gépbe.
2. Helyezzen egy nagyméretű edényt a fogantyú alá.
3. Indítsa el az öblítési ciklust.
4. Válasszon ki olyan funkciót, amellyel sokáig tart az adagolás, hogy a rendszer alaposan kitisztulhasson.

Kilépés a készenléti üzemmódból

Készenléti üzemmód

Ebben az üzemmódban a berendezés nincs terhelés alatt és nagyon alacsony az áramfelvétele.

Ha a **főkapcsolót (2)** nem nyomják meg, akkor bizonyos idő elteltével (alapbeállításként 15 percet követően) a készülék készenléti üzemmódba lép. Ez az időbeállítás a felhasználói konfigurációs beállítási adatok között tekinthető meg.

Ha aktiválták a készenléti üzemmódot, akkor a kijelzőn csak az óra számai jelennek meg (ha nincsenek elrejtve).

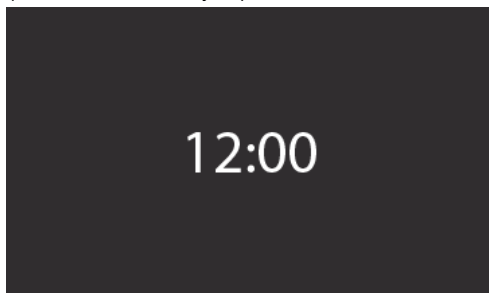

A készenléti üzemmódból történő kilépéshez nyomja meg a **főkapcsolót (2)**. Ha az automatikus bekapcsolás funkciót aktiválták, akkor a gép önmagától bekapcsol (lásd a „Beállítások” fejezetet).

Fűtés menü

Ha a berendezés kihűlt állapotban van, a vízfóralót fel kell melegíteni.

A melegítési folyamat elindul, a kijelzőn pedig a hőmérséklet emelkedése látható.

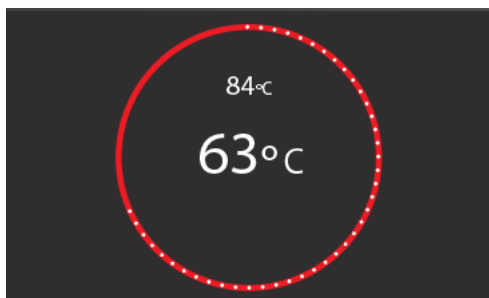

A rendszer átöblítése

Végül a fenti összes művelet elvégzésével, amikor a készülék kilép készenléti üzemmódból és a vízfóraló lehűlt, a rendszert minden esetben át kell öblíteni. Ilyenkor a következők láthatók a kijelzőn.



1. Helyezze a fogantyút az adagolócsoporthoz. Ha ezt nem teszi meg, a készülék figyelmeztetni fogja Önt.
2. Helyezzen egy edényt a fogantyú alá.
3. Az öblítés elindításához nyomja meg az **OK gombot (4)**.
4. Az öblítés leállításához nyomja meg ismét az **OK gombot (4)**.



FIGYELEM

Amikor első alkalommal vagy hosszabb időtartam eltelte után kapcsolja be a kávéfőzőgépet, az ERROR 5 üzenet jelenhet meg a kijelzőn. Ilyenkor kapcsolja ki a készüléket és ismétlje meg kétszer vagy háromszor a tisztítási folyamatot. Amennyiben a hiba továbbra is fennáll, forduljon ügyfélszolgálatunkhoz és támogató csapatunkhoz.

A kávéfőző használata

Italok adagolása



1. Válassza ki a kívánt kávé adaptert (lásd a „Berendezés áttekintése” fejezetet).
2. Helyezze a kávé adaptert a fogantyúba (ha szükséges).
3. Illesszen egy kapszulát megfelelően az adapterbe.
4. Helyezze be pontosan a fogantyút a gépbe.
5. Helyezzen egy csészét a csészetartóra.
6. Forgassa el a **funkcióváltó forgógombot (1)** úgy, hogy a „Csészé”  jel legyen közepén.
7. Forgassa el a **paraméterszabályozó forgógombot (6)** a kívánt ital kiválasztásához: **rövid kávé, középerős kávé, hosszú kávé és hosszú ital**.
8. Az adagolás elindításához nyomja meg a **start gombot (5)**.
9. Az adagolás leállításához nyomja meg a **stop gombot (3)**.



FIGYELEM

Az adagolás befejezését a kávéfőző 3 sípolással jelzi. A fogantyút csak az utolsó hangjelzés után vegye ki.



INFORMÁCIÓ

Az egyes italok mennyisége ízlés szerint beprogramozható (lásd a „Beállítások” fejezetet).

Gőzölés

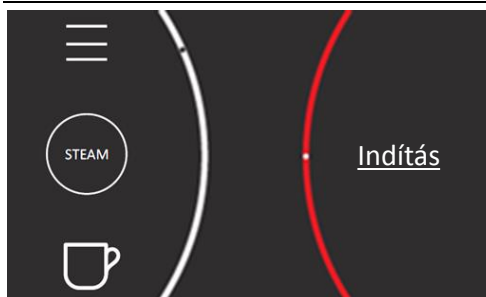

1. Forgassa el a **funkcióváltó forgógombot (1)** úgy, hogy a „Steam (Gőz)”  jel legyen közepén.
2. A gőzfejlesztési folyamat elindításához nyomja meg a **start gombot (5)**.
3. Készítsen elő egy tejes csészét és helyezze a gőzölőcsövet a csészében levő tejbe.
4. A kívánt funkció beállításához forgassa el a **paraméterszabályozó forgógombot (6)** („Now (Most)” a folyamat folytatásához, vagy „Cancel (Törlés)”.
5. A gőzölés elindításához nyomja meg a **start gombot (5)**.
6. Az adagolás leállításához nyomja meg a **stop gombot (3)**.



FIGYELEM

Ha a Stop (3) gomb megnyomásával megszakítja a gőzölést, a gőz kiáramlása kb. 10 másodperc múlva fog teljesen.



INFORMÁCIÓ

A gőzölés befejezésekor a hulladéktárolónak a helyén kell lennie, mert víz és gőz áramolhat ki a készülékből.

Általános javaslatok

- A víztartályt pontosan helyezze be, hogy ne keletkezessen szivárgás;
- A szivárgás elkerülése érdekében a víztartály újratöltése és behelyezése előtt törölje le a vízfoltokat a víztartály környékén.
- Figyeljen rá, hogy a megfelelő adapterbe, pontosan helyezze be a kapszulát, és ügyeljen arra is, hogy a fogantyúban benne legyen az összes szükséges alkatrész.





- Ha az „ERROR 5” (5-ös sz. hiba) felirat látható a kijelzőn, akkor ellenőrizze a következőket:
 - látható-e sérülés a kapszulán;
 - olyan kapszulát használnak-e, ami egyszer már korábban is használatban volt;
 - megfelelő adapterrel párosították-e a kapszulát;
 - behelyezték-e az adapterbe az összes szükséges alkatrészt;
 - pontosan helyezték-e be a víztartályt;
 - ha a hiba továbbra is fennáll, vegye fel a kapcsolatot a vevőszolgálattal.

Beállítások

A kávéfőző beállítási értékeinek módosításához a Beállítási **Menübe**  kell belépni. A kívánt paraméterek beírásához tegye a következőket:

9. Forgassa el a **funkcióváltó forgógombot (1)** úgy, hogy a „Beállítások”  jel kerüljön középre.
10. A kívánt értékek beállításához forgassa el a **paraméterszabályozó forgógombot (6)**.
11. A paraméterek jóváhagyásához nyomja meg az **OK gombot (4)**.
12. Ha szükséges, a további másodlagos paraméterek beállításához ismét forgassa el a **paraméterszabályozó forgógombot (6)**.
13. A paraméterek jóváhagyásához nyomja meg az **OK gombot (4)**.
14. Ha szükséges valamilyen műveletet is kiválasztani, akkor ehhez ismét forgassa el a **paraméterszabályozó forgógombot (1)**.
15. A paraméterek jóváhagyásához nyomja meg az **OK gombot (9)**.
16. Ha törölni szeretné a paramétereket, akkor nyomja meg a Stop gombot (3). A kijelző visszaáll a beállítási menübe anélkül, hogy a korábbi paraméterek jóváhagyásra kerülnének.

A Beállítási menü az alábbi paraméterek módosítására ad lehetőséget:

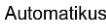
- **Kávé sűrűsége**  – Itt állítható be a négyféle ital mindegyikénél, hogy milyen mennyiségben készüljön el az ital:
 - 5-től 5-ös szintig választhatók a mennyiségek.
- **Hőmérséklet**  - Itt állítható be az elkészítendő ital hőmérséklete a 76° - 88°C-os tartományban.
- **Óra**  – Az óra beállításához használható.
- **Óra elrejtése**  – Itt állítható be, hogy készenléti üzemmódban az óra rejtett állapotban maradjon.
- **Gőzölési idő**  – Itt állítható be a gőzölés időtartama.
- **Automatikus bekapcsolás**  – Itt állítható be egy olyan időpont, amikor a kávéfőző bekapcsol és üzemkész állapotba kerül.



INFORMÁCIÓ

Fontos tudni, hogy a készülék a „Time to Standby (Készenlét időzítése)” funkcionál beállított időtartam leteltét követően automatikusan kikapcsol.

• Nyelv Nyelv

• **Készenlét időzítése** ^{Készenléthe} ^{állítás} – Itt állítható be, hogy a kávéfőző az utolsó használatát követően mikor kapcsoljon be újból.

• **Vízkeménység** ^{Nehézség} – A vízkeménységi ^{érték} beállításához használható.

Tisztítás és karbantartás

Vízkömentesítés

A víz melegítésekor vagy gőzölésekor – az alkalmazott víz keménységétől (azaz a mésztartalmától) függetlenül – mészkő rakódik le a gőzfejlesztőben.

A vízkömentesítés gyakorisága a kávéfőzéshez használt víz keménységétől és a készülék használatának mértékétől függ.

A kávéfőző előre meghatározott számú főzési ciklust követően (lásd a lenti táblázatot) kijelzi, hogy szükségessé vált a vízkömentesítés. Ettől függetlenül a kávéfőző igény szerint bármikor vízkömentelíthető.

VÍZKEMÉNYSÉG	CIKLUK MAXIMÁLIS SZÁMA
„PUHA”	1200
„KÖZEPES”	600
„KEMÉNY”	300

A gép automatikusan érzékeli, hogy mikor válik szükségessé a vízkömentesítés. Ilyenkor megjelenik és folyamatosan világít a kijelzőn a vízkömentelési jel. Ha nem hajtják végre a vízkömentelítést, néhány főzési ciklust követően a kijelzőn a vízkömentelési jel villogni kezd. Ha ezt követően sem végzik el a vízkömentelítést, néhány főzési ciklus után a kávéfőző funkciói blokkolódnak, és megjelenik a kijelzőn a vízkömentelési jel.

- **Bemutatótermi üzemmód** ^{Demo} ^{mód} - Ez az üzemmód bemutatótermekben használható, hogy be lehessen mutatni a kávéfőző fentiekben leírt funkcióinak működését anélkül, hogy hőterhelés alá kerülne a készülék.

Biztonsági zár

A biztonsági zár aktiválásához tegye a következőket:

1. Nyomja meg és tartsa nyomva a **Stop gombot (2)** 3 másodpercig.
2. A biztonsági zár inaktiválásához ismétlje meg a fenti műveletet.



INFORMÁCIÓ

A vízkötelenítés elmulasztása csökkentheti a kávéfőző működőképességét, illetve károkat okozhat a berendezésben.

Alkalmazható vízkömentesítő szerek

A vízkömentesítéshez használjon „**durgol® swiss espresso®**” oldatot, mert ezzel a szerrel szakszerűen és maradéktalanul eltávolítható a kávéfőzőből a vízkő. A terméket keresse az ügyfélszolgálati irodánkban.



FIGYELEM

Ne használjon ecetet vagy ecetbázisú termékeket, mert azok rongálást okozhatnak a kávéfőző fűtőkörében.

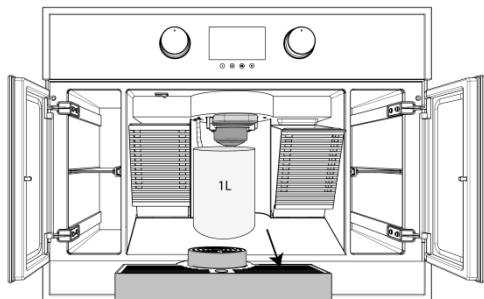

A hagyományos vízkömentesítő szerek nem alkalmasak, mert habzószereket tartalmazhatnak.

A vízkötenítés folyamata

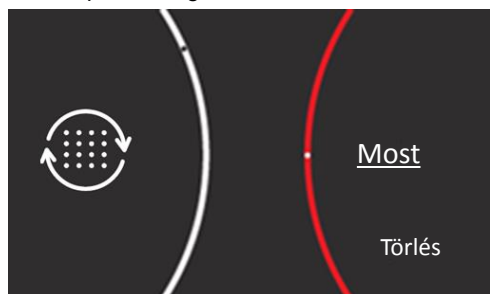

1. Emelje ki a csepegtetőtálcát és a csészetartót.
2. Helyezzen egy 1 liter űrtartalmú edényt az adapter és a gőzlőcső alá.



3. Forgassa el a **funkcióváltó forgógombot (1)** úgy, hogy a „Beállítások”  jel kerüljön középre.
4. A vízkötenítési funkció kiválasztásához forgassa el a **paraméterszabályozó forgógombot (6)** .
5. A jóváhagyáshoz nyomja meg az **OK gombot (4)**.
6. A kívánt funkció beállításához forgassa el a **paraméterszabályozó forgógombot (6)** („Now (Most)”) a folyamat folytatásához, vagy „Cancel (Törlés)”.
7. Töltsön a víztartályba 125 ml vízköoldó szert és 375 ml friss vizet.
8. A vízkötenítési folyamat elindításához nyomja meg a **start gombot (5)**. A kijelzőn egy mozgó ábra jelenik meg.
9. A vízkötenítési folyamat befejeztével egy üzenet tűnik fel a kijelzőn.

10. Ürítse ki a víztartályt, tisztítsa meg, majd öntsön bele 1 liter friss vizet.
11. Ürítse ki az edényt, majd helyezze azt ismét az adagolónyílás és a gőzlőcső alá.
12. A folytatáshoz nyomja meg az **OK gombot (5)**.
13. Ismétlje meg a 8. és a 9. lépést.
14. Ürítse ki a víztartályt, tisztítsa meg, majd tölts fel újra.
15. Nyomja meg az **OK gombot (9)**, hogy a berendezés ismét használatra kész állapotba kerüljön.



VIGYÁZAT

Ne szakítsa félbe a vízkötenítési ciklust, mert vízköoldó maradhat a fűtőkörben, és ez megromlíthatja a gépet, valamint veszélyes lehet az emberi szervezetre.



FIGYELEM

A vízkötenítési folyamat befejeztével néhány másodpercig még gőz áramolhat ki a gőzlőcsőből.

A kávéfőző tisztítása



FIGYELEM

A kávéfőző tisztítása előtt hagyja a készüléket lehűlni. A tisztításkor a gépnek kikapcsolt állapotban kell lennie. Húzza ki a villásdugót a csatlakozóaljzatból.

Ne használjon agresszív súroló vagy dörzsölő tisztítószeret.

A készüléket vízbe meríteni tilos.

Ne használjon magasnyomású levegővel vagy gőzzel működő tisztítóeszközöket.

A kávéfőző tisztításához puha, nedves törölkendőt használjon. A folyamat végén törölje át a kávéfőzőt száraz törölkendővel.

Az adapterek tisztítása

A minőség fokozása érdekében a soron következő kávé főzése előtt vegye ki a gépből az elhasznált kapszulákat és tisztítsa meg az adaptereket.

Az adapterek tisztításához helyezzen egy edényt az adapter alá, válasszon ki egy tetszés szerinti kávéfőzési típust, majd indítsa el a kávéfőzést.

A hulladéktároló, a csepegtetőtálca és a csészetartó tisztítása

A penészesedés elkerülése érdekében tanácsos a hulladéktárolót, a csepegtetőtálcat és a csészetartót rendszeresen megtisztítani.

A hulladéktároló, a csepegtetőtálca és a csészetartó tisztításához tegye a következőket:

1. Emelje ki a hulladéktárolót, a csepegtetőtálcat és a csészetartót.
2. Tisztítsa le az eszközöket folyóvíz alatt, és törölje át őket egy puha, nedves törülközővel. Szükség esetén használjon néhány csepp mosogatószeret. Ügyeljen rá, hogy a tisztítást követően ne maradjon mosogatószer az eszközökön.
3. Hagyja az eszközöket teljesen megszáradni, vagy törölje át őket száraz törülközővel.
4. Figyeljen rá, hogy ne maradjon semmilyen anyag az eszközökön, ellenkező esetben az eszközök bepenészesedhetnek.
5. Helyezze vissza az eszközöket a gépbe.

A víztartály tisztítása

A víztartályt rendszeresen (pl. hetente egyszer) vagy a víztartály újratöltésére figyelmeztető jelzés megjelenésekor tisztítsa meg. A víztartály megtisztításához tegye a következőket:

1. Vegye ki a víztartályt.
2. Űrítse ki a víztartályt.
3. A víztartály megtisztításához használjon puha, nedves törülközőt és enyhe hatású tisztítószert (pl. mosogatószert).

4. Öblítse le a víztartályt, hogy ne maradjon rajta tisztítószert.
5. Töltse fel a víztartályt friss vízzel.
6. Helyezze vissza a víztartályt a gépbe.

A gőzölőcső tisztítása

A gőzölőcsövet a használatát követően ajánlott mindig megtisztítani. A gőzölőcső megtisztításához tegye a következőket:

1. Törölje le a gőzölőcsövet puha, nedves törülközővel.
2. Merítse a gőzölőcsövet egy pohár vízbe majd a cső megtisztításához futtasson le egy gőzölési ciklust.
3. Törölje le a gőzölőcsövet száraz törülközővel.

A gőzölőcső tisztítását úgy is elvégezheti, hogy lecsavarja a csövet és vízben megtisztítja.



FIGYELEM

A gőzölőcső a használatakor felforrósodik. A megtisztítása előtt hagyja a csövet lehűlni.

Az adagolócsoport tisztítása

A kávéfőző napi rendszerességű használata esetén az adagolócsoportban kapszulából származó, vagy leginkább őrölt kávé gyűlhet össze.



FIGYELEM

Körültekintően tisztítsa a szűrőtartót, mert hegyes tűk találhatók benne.

Az adagolócsoport megtisztításához tegye a következőket:

1. Helyezzen a fogantyúba egy adaptert, majd illessze a fogantyút az adagolócsoportba.
2. Forgassa a **paraméterszabályozó forgógombot (6)** a hosszú ital adagolási funkcióra, indítsa el az italkészítést, majd a folyamat végén vegye ki a fogantyút a gépből.

3. Tisztítsa meg az adagolócsoportot egy kefével.
4. Helyezze vissza a fogantyút az adagolócsoportba.
5. Forgassa a **paraméterszabályozó forgógombot (6)** a hosszú ital adagolási funkcióra, majd indítsa el ismét az italkészítést.





INFORMÁCIÓ

Ajánlott az egyes italok elkészítését követően vizet adagoltatni a kávéfőzővel, hogy a különböző ízek ne keveredjenek egymással.

Hibaelhárítás

Ha a kijelzőn az alábbi üzenetek valamelyike megjelenik, akkor tegye a következőket:

ÜZENET	MAGYARÁZAT	TEENDŐ
 <p>Víz hiány</p> <p>Töltse fel a víztartályt friss vízzel és nyomja meg az ok-ot.</p>	A víztartály kiürült.	Töltse fel a víztartályt friss vízzel.
	A víztartály nincs megfelelően behelyezve.	Illessze be megfelelően a víztartályt.
	---	Ellenőrizze, hogy nem szorult-e be a fehér úszó.
Ha a hiba továbbra is fennáll, vegye fel a kapcsolatot a vevőszolgálattal.		
 <p>Kapszula irányító kívül</p> <p>Helyezze vissza a kapszula irányítót a megfelelő helyzetébe és nyomja meg az ok-ot.</p>	A kapszula fogantyúja nincs a helyén.	Helyezze be megfelelően a kapszula fogantyúját a gépbe.
	Ha a hiba továbbra is fennáll, vegye fel a kapcsolatot a vevőszolgálattal.	

Hiba esetén a kávéfőző kijelzőjén hibaüzenet jelenik meg. Mielőtt segítségért folyamodna, vizsgálja meg az alábbiakat:

PROBLÉMA	MEGOLDÁS
A kávéfőző nem kapcsol be.	Kapcsolja be a főkapcsolót.
	Ellenőrizze a táphálózati csatlakozást.
	Ellenőrizze a kapcsolótábla biztosítékát.
A kávéfőző nem lép ki a készenléti állapotból.	Indítsa újra a készüléket.
A kávéfőző automatikusan készenléti állapotba lép.	Ellenőrizze a készenléti üzemmód beállítási értékeit (lásd a „Beállítások” fejezetet).
A kávé nem kellőképpen meleg.	Állítsa be megfelelően az adagolási hőmérsékletet (lásd a „Beállítások” fejezetet).
	Melegítse elő a csészéket gőzöléssel.
A kávé égett ízű.	Csökkentse az ital hőmérsékletét (lásd a „Beállítások” fejezetet).
A kávéfőző túl rövid vagy túl hosszú kávét készít.	Állítsa be megfelelően az adagolási mennyiséget (lásd a „Beállítások” fejezetet).

PROBLÉMA	MEGOLDÁS
A kávéfőző a megszokottnál kevesebb kávét adagol.	Vízkötelénítse a készüléket.
A kávéfőző túl lassan melegszik fel.	Vízkötelénítse a készüléket.
A kijelzőn megjelent a vízkötelénítési jel.	Vízkötelénítse a készüléket.
A kávéfőző világításai nem működnek.	Kapcsolja be a főkapcsolót.
Error nn (Hiba xx)	Indítsa újra a készüléket. Ha a hiba továbbra is fennáll, vegye fel a kapcsolatot a vevőszolgálattal, és közölje a kijelzőn megjelenő hibaszámot.
Error 05 (Hiba 05)	Ha az „ERROR 5” (5-ös sz. hiba) felirat látható a kijelzőn, akkor ellenőrizze a következőket: – látható-e sérülés a kapszulán; – olyan kapszulát használnak-e, ami egyszer már korábban is használatban volt; – megfelelő adapterrel párosították-e a kapszulát; – behelyezték-e az adapterbe az összes szükséges alkatrészt; – pontosan helyezték-e be a víztartályt; – Ilyenkor kapcsolja ki a készüléket és ismétlje meg kétszer vagy háromszor a tisztítási folyamatot. Amennyiben a hiba továbbra is fennáll, forduljon ügyfélszolgálatunkhoz és támogató csapatunkhoz.

Műszaki adatok

Műszaki adatok

Váltóáramú feszültség	220-240V, 50Hz, 14A, 2200W
Súly	18kg
Víztartály	1l
Csepegtető tálca úrtartalma	0.8l
Szivattyú kilépőnyomás	19 bar
Világítás	2 LED lámpa
Befoglaló méretek (Szé×Ma×Mé)	595x455x325

A csomagolás ártalmatlanítása



A csomagoláson a Zöld Pont jel látható

A csomagolóanyag minden részét, úgymint a kartont, a hungarocellt és a műanyag csomagolást a megfelelő tárolókban helyezzük el. Ezáltal biztosak lehetünk benne, hogy a csomagolóanyagok újra felhasználásra kerülnek.



A már nem használt készülékek ártalmatlanítása

kezeléséről szóló 2012/19/EU számú Európai direktíva értelmében az elektromos háztartási készülékeket nem szabad a normál háztartási hulladékkal együtt kezelni.

A kiöregedett készülékeket külön kell gyűjteni, ezzel optimalizálva az alkatrészek felújításának, illetve az újrafeldolgozásnak a lehetőségét, valamint megelőzve az emberi egészség és a környezet szempontjából esetlegesen jelentkező veszélyeket. Minden ilyen terméken el kell helyezni az áthúzott kukát ábrázoló jelölést, így figyelmeztetve az

embereket arra, hogy az ilyen termékeket külön kell gyűjteni.

A vásárlók felvehetik a kapcsolatot a helyi hatóságokkal vagy gyűjtőhelyekkel és

Szerelési útmutató

Szerelés előtti teendők

Ellenőrizze, hogy a készülék adattábláján található tápfeszültségi adatok azonosak-e a **hálózati csatlakozóra vonatkozó tápfeszültségi adatokkal**.

Csomagolja ki a tartozékokat és távolítsa el a berendezésről a csomagolóanyagokat.

Ellenőrizze, hogy nem láthatók-e sérülések a kávéfőzőn. Ellenőrizze, hogy az egyes tárolórekeszekben levő ajtó megfelelően záródik-e, valamint vizsgálja meg, hogy az ajtó belsején és a kávéfőző elülső felületén láthatók-e sérülések. Ha bármilyen sérülést talál, hívja a készülék használati utasításának hátlapján található ügyfélszolgálati telefonszámot.

TILOS HASZNÁLNI A KÁVÉFŐZŐT A KÖVETKEZŐ ESETEKBE: a hálózati csatlakozókábel vagy a csatlakozóaljzat sérült; a kávéfőző nem működik rendeltetésszerűen; a készülék megsérült vagy a berendezést leejtették. Ilyen esetben hívja a készülék használati utasításának hátlapján található ügyfélszolgálati telefonszámot.

Helyezze a kávéfőzőt sík, stabil felületre. Ne helyezze a kávéfőzőt hőforrás vagy rádió-, illetve televíziókészülék közelébe.

Gondoskodjon róla, hogy szerelés közben a tápvezetéket ne érje nedvesség és a kábel ne dörzsölődjön éles peremekhez.



FIGYELEM

A kávéfőző beszerelésekor figyeljen rá, hogy a készülék csatlakozódugója a szerelést követően is hozzáférhető maradjon.

tájékoztatást kérhetnek arról, hol helyezhetik el kiöregedett háztartási gépeiket.

Mielőtt a készüléktől megválnánk, tegyük használhatatlanná úgy, hogy kihúzzuk és átvágjuk a tápkábelt.

Beszerelés utáni teendők

A kávéfőző egyfázisú hálózathoz szükséges tápkábellel és csatlakozódugóval van felszerelve.

Ha a kávéfőző beszerelési helye végleges marad, akkor a szerelési munkát szakemberre kell bízni. Ilyen esetben a csatlakoztatását biztosító áramkörbe egy olyan megszakítót kell beszerelni, amely minden pólusnál képes megszakítani az áramellátást, és a pólusok között 3 mm-es távolságnak kell lennie.



FIGYELEM

A KÁVÉFŐZŐT FÖLDELÉSSEL KELL ELLÁTNI.

A gyártó és a márkakereskedő nem vállal felelősséget az ebben a használati utasításban foglalt szerelési utasítások figyelmen kívül hagyásából eredő személyeket, állatokat, illetve vagyontárgyakat ért sérülésekért.

A kávéfőző csak akkor üzemképes, ha a víztartályt feltöltötték és a fogantyút megfelelően behelyezték a gépbe.

A kávéfőző első alkalommal történő használata előtt tisztítsa meg a készüléket az „Első használat” és a „Tisztítás és karbantartás” fejezetben leírtaknak megfelelően.

Inhoud

Veiligheidsinformatie.....	81	Algemene gebruiksaanwijzingen	91
Veiligheid van kinderen en kwetsbare mensen.....	81	Instellingen	91
Algemene veiligheid	81	Veiligheidsvergrendeling.....	92
Installatie	82	Reiniging en onderhoud	92
Reiniging en onderhoud	83	Ontkalking	92
Onderhoud en reparaties	84	Geschikte ontkalkingsmiddelen.....	92
Beoogd doel.....	84	Ontkalken procedure.....	93
Beschrijving van het apparaat.....	85	Het koffiezetapparaat reinigen.....	93
Bedieningspaneel.....	86	De adapters reinigen	94
Capsule adapters	87	De afvalcontainer, de vloeibaar afvallade en het kop platform reinigen.....	94
Eerste gebruik.....	88	Het waterreservoir reinigen.....	94
Het koffiezetapparaat starten.....	88	De stomernaald reinigen.....	94
De klok instellen	88	De extractiegroep reinigen	94
Waterhardheid.....	88	Probleemoplossen	95
Reiniging voor eerste gebruik.....	88	Technische eigenschappen	96
Na stand-by.....	89	Specificaties	96
Stand-bymodus.....	89	Milieubescherming.....	96
Menu verwarming.....	89	Installatieinstructies	97
Systeem zuiveren	89	Vóór de installatie.....	97
De bediening van het koffiezetapparaat	90	Na de installatie.....	97
Extractie	90	Installatie	98
Stoomfunctie.....	90		

Veiligheidsinformatie



Lees zorgvuldig de meegeleverde instructies voor installatie en gebruik van het apparaat. De fabrikant is niet verantwoordelijk voor letsel en schade veroorzaakt door een foutieve installatie. Bewaar de instructies van het apparaat voor toekomstig gebruik.

Veiligheid van kinderen en kwetsbare mensen

Waarschuwing! Gevaar voor verstikking, letsel of permanente invaliditeit.

- Dit apparaat kan worden gebruikt door kinderen van 8 jaar en ouder en door mensen met beperkte lichamelijke, zintuiglijke of verstandelijke vermogens of een gebrek aan ervaring en kennis, indien zij onder toezicht staan van een volwassene of van iemand die verantwoordelijk is voor hun veiligheid.
- Let op kinderen zodat zij niet met het apparaat spelen.
- Houd alle verpakkingsmaterialen uit de buurt van kinderen.
- **OPGELET:** Het apparaat en de bereikbare onderdelen kunnen heet worden tijdens gebruik. Let erop dat u geen verwarmingselementen aanraakt. Kinderen jonger dan 8 jaar dienen op afstand te worden gehouden, tenzij ze onder voortdurend toezicht staan.
- Als het apparaat is uitgerust met een kinderbeveiliging, raden wij aan dit te activeren. Kinderen jonger dan 3 jaar moeten niet zonder toezicht in de buurt van het apparaat worden gelaten.
- Reiniging en onderhoud mag niet worden uitgevoerd door kinderen zonder toezicht.

Algemene veiligheid

- Dit apparaat is bedoeld voor huishoudelijke toepassingen en niet voor hotels, winkels, kantoren en andere soortgelijke omgevingen.
- Aangezien het apparaat werkt door het aan te sluiten op het elektrisch net kan het risico van elektrische schokken niet

worden uitgesloten. Om die reden moet u de volgende veiligheidswaarschuwingen naleven:

- Raak het apparaat of het netsnoer nooit aan met natte handen.
- Zorg ervoor dat het stopcontact wordt gebruikt op een gemakkelijk toegankelijke locatie; dit is de enige manier om zeker te zijn dat u enkel aan de stekker trekt wanneer noodzakelijk.
- Zorg ervoor dat de elektrische elementen, de stekker en het netsnoer droog zijn.
- Dompel het apparaat nooit onder in water.
- In het geval van een defect, mag u het apparaat niet proberen repareren. Schakel het apparaat uit met de ON/OFF schakelaar en verwijder daarna de stekker uit het stopcontact en neem contact op met de Technische dienst.
- Laat het netsnoer nooit slingeren in de buurt van hete oppervlakken, scherpe randen of andere scherpe voorwerpen.
- **Gevaar!** Dit apparaat produceert warm water en het kan stoom produceren. U moet elk contact met spattend water of hete stoom vermijden. Wanneer u het apparaat gebruikt mag u de hete oppervlakken niet aanraken. Gebruik de knoppen of de handvatten.
- Plaats geen voorwerpen met een vloeistof, brandbaar of corrosief materiaal op het apparaat.
- Gebruik de opslagvakken en de lade uitsluitend om koffie accessoires en voorraad op te slaan.
- Wanneer u stopt met het apparaat te gebruiken aan het einde van de levenscyclus moet u de stekker uit het stopcontact verwijderen en ervoor zorgen dat het netsnoer niet kan worden gebruikt. Zo zal het apparaat geen risico inhouden voor kinderen als ze mee spelen.
- Gebruik het apparaat niet als het glazen vooraan gebarsten is.

Installatie

- In het elektrische deel van de installatie is een inrichting voorzien, die het mogelijk maakt om het apparaat met een

contactopeningsafstand van ten minste 3 mm meerpolig van het net te scheiden. Daarvoor geschikt scheidingsmechanismen zijn bijv. beveiligingsschakelaar, aardlekschakelaar en beveiligingen. Deze installatie moet voldoen aan de geldende voorschriften.

- Als de elektrische verbinding wordt opgezet door een stekker en de laatste is bereikbaar na montage, dan is het niet nodig de genoemde separatie inrichting.
- Het apparaat moet worden aangesloten op een correcte aarding, conform de geldende voorschriften.
- Voor u het apparaat verbindt, moet u de stroomgegevens (spanning en frequentie) controleren op het naamplaatje en kijken of ze overeenstemmen met de voeding die u gebruikt. Als de gegevens niet overeenstemmen, kan er een probleem zijn. Bij twijfel moet u contact opnemen met een elektricien.
- Gebruik het apparaat enkel wanneer het volledig gemonteerd is en klaar voor gebruik. Enkel zo kan men garanderen dat gebruikers geen toegang hebben tot de elektrische onderdelen.
- Open het kader van het apparaat nooit. Mogelijk contact met elektrische geleidende onderdelen of wijzigingen aan de elektrische of mechanische onderdelen kan een veiligheidsrisico inhouden voor gebruiker en de correcte werking van het apparaat in gevaar brengen.
- **OPGELET!** Het apparaat is bedoeld om te worden ingebouwd. Raadpleeg de laatste pagina's van deze gebruiksaanwijzing voor gedetailleerde informatie over de inbouwmaten.

Reiniging en onderhoud

- **WAARSCHUWING:** Koppel het apparaat los van het stroomnet voordat u reiniging en onderhoud.
- **OPGELET!** Wees voorzichtig bij het reinigen van de extractiegroep, deze bevat scherpe pinnen.
- Het niet schoonhouden van het apparaat kan leiden tot beschadigingen aan het oppervlak hetgeen weer een negatief

effect kan hebben op de levensduur van het apparaat wat weer kan leiden tot een gevaarlijke situatie.

- Gebruik geen stoomreiniger om het apparaat schoon te maken.
- Gelieve de aanwijzingen over de reiniging in “Reiniging en onderhoud” in acht te nemen.

Onderhoud en reparaties

- **WAARSCHUWING:** Koppel het apparaat los van het stroomnet voordat u Onderhoud en reparaties.
- Als het netsnoer beschadigd is, moet het worden vervangen door de fabrikant of door een geautoriseerde technische dienst om alle risico's te vermijden.
- Reparaties en onderhoud, in het bijzonder van onderdelen met elektrische stroom, mogen enkel worden uitgevoerd door technici die de toestemming hebben gekregen van de fabrikant. De fabrikant en de detailhandelaars aanvaarden geen verantwoordelijkheid voor schade veroorzaakt aan personen, dieren of eigendom als resultaat van reparaties of onderhoud uitgevoerd door niet-geautoriseerd personeel.
- Reparaties uitgevoerd tijdens de garantieperiode mogen enkel worden uitgevoerd door technici die de toestemming hebben gekregen van de fabrikant. Zo niet wordt elke schade die wordt veroorzaakt door een dergelijke reparatie uitgesloten van de garantie.

Beoogd doel

- Dit apparaat is ontworpen om espresso koffie te maken en om dranken op te warmen. Elk ander gebruik wordt als incorrect beschouwd. Dit apparaat is niet bedoeld voor commercieel gebruik. De fabrikant kan niet verantwoordelijk worden gesteld voor schade veroorzaakt door incorrect gebruik van het apparaat. Dit apparaat kan worden geïnstalleerd boven een conventionele oven op voorwaarde dat deze laatste uitgerust is met een koelventilator (het nominale vermogen van de oven mag niet meer zijn dan 3kW).

Beschrijving van het apparaat

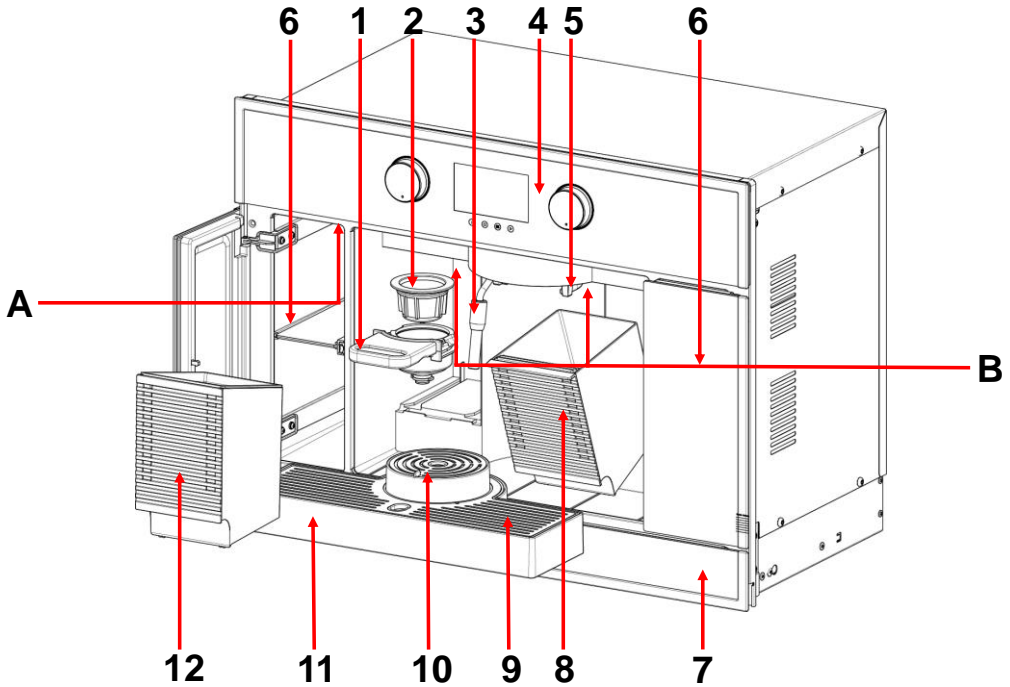

- | | | | |
|---|-------------------------|----|--------------------------|
| 1 | Capsule handvat | 7 | Opberglade |
| 2 | Capsule adapter | 8 | Afvalcontainer |
| 3 | Stoomuitlaat | 9 | Roestvrij stalen rooster |
| 4 | Scherm/Bedieningspaneel | 10 | Kop platform |
| 5 | Extractiegroep | 11 | Vloerbaar afvallade |
| 6 | Opslagvak | 12 | Waterreservoir |



- A** Algemene stroomschakelaar
B LED-verlichting

Eigenschappen:

Kop platform (10) – Het kop platform heeft drie verschillende hoogten; de hoogte kan worden geregeld in overeenstemming met de kop die wordt gebruikt voor de danken, door het platform te draaien.

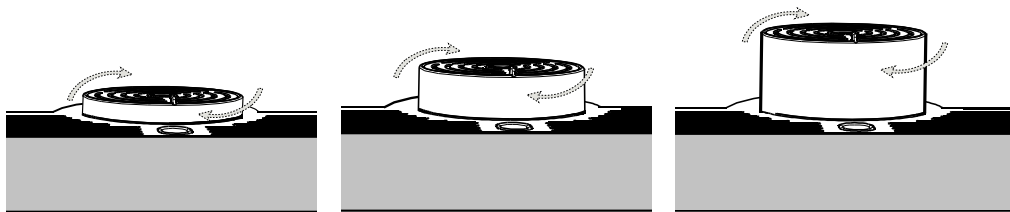

De **opslagvakken (6)** en **lade (7)** kunnen worden gebruikt om accessoires en koffie voorraad op te slaan. Duw de centrale zone open.

Bedieningspaneel

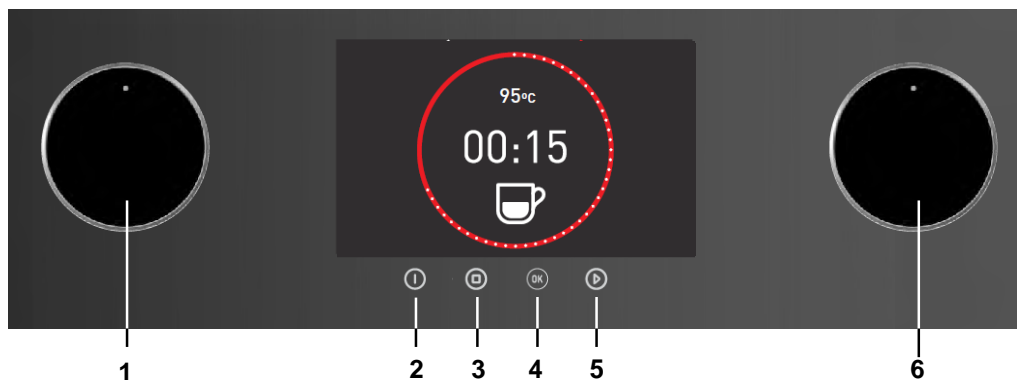

1 Functie draaiknop

2 ON/ OFF-toets

3 Stop-toets







4 OK-toets

5 Start-toets

6 Parameter draaiknop

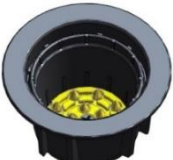
Capsule adapters

Deze koffiemachine is geschikt voor meerdere soorten verpakte koffie. Om die reden is dit apparaat uitgerust met vijf adapters. Controleer de volgende tabel om te zien welke de beste adapter is voor uw gebruik:

Handvat	Adapter	Type capsules
		Lavazza Espresso Point®
		Caffitaly®
		44mm ESE – Easy Serving Espresso Opmerking: Druk op de ESE pod in de adapter.
		Gemalen koffie
		Nespresso®
<p>Enkel het gebruik van de bovenvermelde echte capsules garandeert de correcte werking en de levensduur van het koffiezetapparaat. Het gebruik van valse capsules (ook wel "compatibele genoemd) kan resulteren in defecten en schade veroorzaken aan het koffiezetapparaat.</p>		

Handelsmerk disclaimer:

Lavazza Espresso Point® is een geregistreerd handelsmerk van LUIGI LAVAZZA SPA

Caffitaly® is een geregistreerd handelsmerk van Caffitaly System S.p.A.

Nespresso® is een geregistreerd handelsmerk van Soci t  des Produits Nestl  S.A.

Producten met deze handelsmerken hebben geen verband met K ppersbusch Hausger te GmbH

Eerste gebruik

Het koffiezetapparaat starten

1. Vul het waterreservoir met fris water en plaats het correct in het apparaat.
2. Voer de stekker in het stopcontact en druk op de algemene stroomschakelaar (A) om het apparaat in te schakelen.

De klok instellen

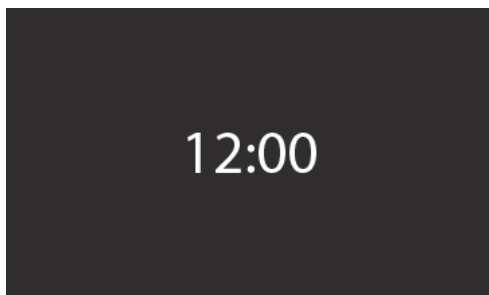

Volg deze procedure om de klok de eerste maal in te stellen:

1. Draai aan de **functie draaiknop (1)** om het uur in te stellen.
2. Draai aan de **parameter draaiknop (6)** om de minuten in te stellen.
3. Druk de **OK-toets (4)** in om het uur te bevestigen.

Waterhardheid

Na de instelling van de klok verschijnt de waterhardheid instelling op het scherm:

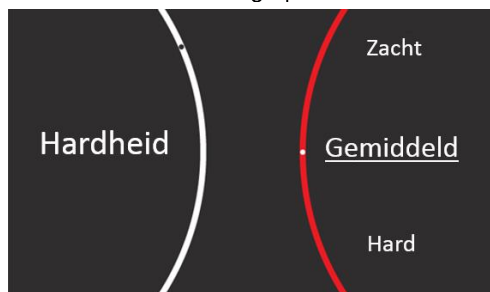

Volg deze procedure om de waterhardheid de eerste maal in te stellen:

1. Draai aan de **parameter draaiknop (6)** om de gewenste optie te selecteren.
2. Druk de **OK-toets (4)** in om de waterhardheid te bevestigen.

Type	Waterhardheid			
	Ca + Mg (ppm)	Engelse graad [°eH]	Franse graad [°dF]	Duitse graad [°dH]
Zacht water	0 - 150	0 - 11	0 - 15	0 - 8
Middelhard water	151 - 350	12 - 25	16 - 35	9 - 20
Hard water	351 - 500	26 - 35	36 - 50	21 - 28



OPMERKING

U kunt de klok en de waterhardheid op elk moment instellen zoals beschreven in het hoofdstuk Instellingen.

Reiniging voor eerste gebruik

Het wordt aanbevolen het koffiezetapparaat eerst te reinigen voor u het de eerste maal in gebruik neemt of nadat u het gedurende een lange periode niet hebt gebruikt.

Volg deze procedure om het koffiezetapparaat de eerste maal te reinigen:

1. Na uitvoering van de bovenstaande stappen, plaatst u het handvat op het koffiezetapparaat.
2. Plaats een grote container onder het handvat.
3. Laat de zuiveringscyclus draaien.
4. Selecteer een optie die lang duurt om zeker te zijn dat het machinesysteem zuiver is.

Na stand-by

Stand-bymodus

In deze modus worden alle stroombelastingen uitgeschakeld en het apparaat verbruikt heel weinig stroom.

Als de **On/Off-toets (2)** niet is ingedrukt, schakelt het apparaat na een bepaalde periode over op de stand-bymodus (standaard 15 min). Deze tijdsduur kan worden gedefinieerd in de gebruikersconfiguratie instellingen (zie hoofdstuk Instellingen).

Wanneer de stand-bymodus ingeschakeld is, geeft het scherm enkel de klok weer (als ze niet verborgen is);

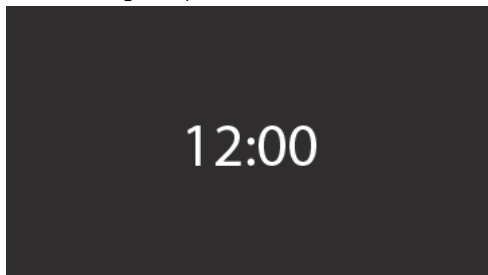

Om de stand-bymodus af te sluiten, drukt u op de **On/Off-toets (2)**. Als de automatische ontwaakfunctie werd ingesteld, start het apparaat automatisch (zie hoofdstuk Instellingen).

Menu verwarming

Als het apparaat koud is, moet de boiler eerst opwarmen.

Het verwarmingsproces start en het scherm toont dat de temperatuur stijgt.

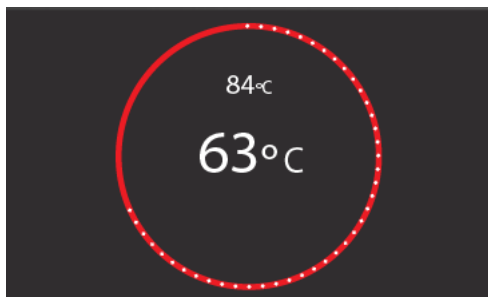

Systeem zuiveren

Tot slot, aan het einde van de vorige procedures moet het hydraulische systeem worden gepurgeerd elke maal het systeem de stand-bymodus afsluit en de boiler afkoelt, de volgende informatie verschijnt op het scherm:



1. Plaats het handvat in de extractiegroep. Zo niet geeft het apparaat een waarschuwing weer.
2. Plaats een container onder het handvat.
3. Druk op de **OK-toets (4)** om de zuivering te starten.
4. Druk opnieuw op de **OK-toets (4)** om de zuivering van het systeem te stoppen.



LET OP

Als de koffiemachine voor het eerst wordt ingeschakeld of na lange tijd zonder gebruik kan de melding 'ERROR 5' (fout 5) op het display verschijnen. Schakel de machine uit en herhaal het spoelproces, twee of drie keer. Als de fout aanhoudt, neem dan contact op met de klantenservice en ondersteuning.

De bediening van het koffiezetapparaat

Extractie



1. Kies de gewenste koffie adapter (zie hoofdstuk beschrijving van het apparaat).
2. Plaats de koffie adapter in het handvat (indien noodzakelijk).
3. Plaats de capsule correct in de adapter.
4. Plaats het handvat correct in het koffiezetapparaat.
5. Plaats een kop op het Kop platform.
6. Draai aan de **functie draaiknop (1)** tot het "Kop"  symbool in het midden staat.
7. Draai aan de **parameter draaiknop (6)** om de gewenste drank te selecteren. **korte koffie, gemiddelde koffie, lange koffie of lange drink.**
8. Druk de **start-toets (5)** in om de extractie te starten.
9. Druk op de **Stop-toets (3)** om de extractie te stoppen.



LET OP

Aan het einde van de extractie geeft het koffiezetapparaat drie geluidssignalen weer; verwijder het handvat pas nadat u deze signalen hoort.



INFORMATIE

De hoeveelheid van elke drank kan worden geprogrammeerd in overeenstemming met de gewenste smaak van de gebruiker (zie Instellingen).

Stoomfunctie

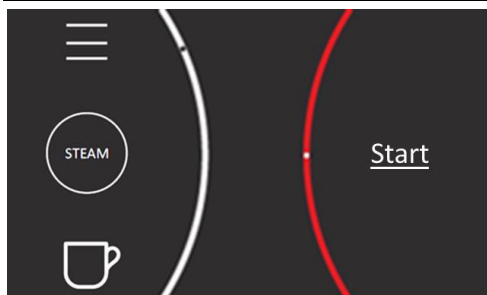

1. Draai aan de **functie draaiknop (1)** tot het "Stoom"  symbool in het midden staat.
2. Druk de **start-toets (5)** in om de stoomverwarming te starten.
3. Bereid een melkcontainer voor en plaats de stoomuitlaat in de container.
4. Draai aan de **parameter draaiknop (6)** om de gewenste optie te selecteren ("Now" om het proces verder te zetten of "Cancel").
5. Druk de **start-toets (5)** in om het stomen te starten.
6. Druk op de **Stop-toets (3)** om de extractie te stoppen.



LET OP

Wanneer u de Stop-toets (3) indrukt om het stoomproces te onderbreken, duurt het ca. 10 seconden om de stoom volledig te stoppen.



INFORMATIE

Aan het einde van het stoomproces moet de Afvalcontainer correct zijn aangebracht omwille van het mogelijk vrijkomen van water en stoom.

Algemene gebruiksaanwijzingen

- Om waterlekken te vermijden, moet u ervoor zorgen dat het waterreservoir correct is ingevoerd;
- Om waterlekken te vermijden tijdens het bijvullen van het reservoir moet u alle watersporen afnemen in het waterreservoir voor u het opnieuw invoert;
- Zorg ervoor dat u de capsule invoert in de correcte adapter, in de correcte positie en dat het handvat is samengesteld uit alle onderdelen;

Instellingen

U hebt toegang tot de Koffiezetapparaat instellingen via het menu **Instellingen** . Om de gewenste parameters te wijzigen volgt u deze procedure:

1. Draai aan de **functie draaiknop (1)** tot het "Instellingen" symbool in het midden staat.
2. Draai aan de **parameter draaiknop (6)** om een parameterconfiguratie in te voeren.
3. Druk op de **OK-toets (4)** om te valideren.
4. Draai aan de **parameter draaiknop (6)** om een subparameter te selecteren (indien noodzakelijk).
5. Druk op de **OK-toets (4)** om te valideren.
6. Draai aan de **functie draaiknop (1)** om een actie te selecteren (indien noodzakelijk).
7. Druk op de **OK-toets (4)** om te valideren.
8. Om te annuleren, drukt u op de **stop-toets (3)** en het keert terug naar het menu instellingen zonder de optie te valideren.

In het menu Instellingen kunnen de volgende parameters worden gewijzigd:

- **Koffielengte** – Gebruik deze instellingen om de hoeveelheid aan te passen aan elk van de vier drankopties:
–Van niveau -5 tot niveau 5.

- Als ERROR 5 verschijnt, moet u het volgende controleren:
 - Is de capsule beschadigd;
 - Werd een hergebruikte capsule gebruikt;
 - Stemt de adapter overeen met de geselecteerde capsule;
 - Bevat de adapter alle onderdelen;
 - Is het waterreservoir correcte gemonteerd;
 - Als de fout aanhoudt, moet u contact opnemen met de klantendienst en support.

- **Temperatuur** – Gebruik deze instelling om de temperatuur van de dranken in te stellen. De temperatuur kan van 76° tot 88° gaan.

- **Klok** – Gebruik deze instellingen om de tijdsduur aan te passen.

- **De klok verbergen** – Gebruik deze instelling om de klok te verbergen tijdens de stand-bymodus.

- **Stomer duur** – Gebruik deze instelling om de duur van de stoommodus in te stellen.

- **Automatisch starten** – Gebruik deze instelling om een tijdstip in te stellen waarop u het koffiezetapparaat wilt inschakelen en het klaar zetten voor gebruik.



OPMERKING

Merk op dat het apparaat automatisch zal uitschakelen na de gedefinieerde "tijd tot stand-by" (zie hieronder).

- **Taal** **Taal**

Tijd tot

- **Tijd tot stand-by** standby – Gebruik deze instellingen om de tijdsduur in te stellen dat het koffiezetapparaat ingeschakeld is na het laatste gebruik
- **Waterhardheid** Hardheid – Gebruik deze instelling om de waterhardheid van het koffiezetapparaat in te stellen.
- **Showroom modus** Demomodus - De showroom modus wordt gebruikt om klanten te tonen hoe het koffiezetapparaat werkt zoals beschreven in elke functie,

maar er is geen activering of verwarming belastingen.

Veiligheidsvergrendeling

Volg deze procedure om de veiligheidsvergrendeling te activeren:

1. Houd de **Stop-toets (3)** 3 seconden ingedrukt.
2. Om de veiligheidsvergrendeling uit te schakelen, kunt u dezelfde procedure herhalen.

Reiniging en onderhoud

Ontkalking

Wanneer er stoom geproduceerd wordt, wordt er, ongeacht de hardheid van de plaatselijke watervoorziening (m.a.w. de kalkaanslag in het water), kalk afgezet in de stoomgenerator.

De frequentie van het ontkalken hangt af van de hardheid van het water en het aantal keren dat de oven gebruikt wordt.

Als het apparaat een bepaald aantal onderhoudsbeurten bereikt (zie onderstaande tabel) verschijnt de ontkalken actie automatisch. Het koffiezetapparaat kan echter op elk moment worden ontkalkt wanneer de gebruiker het nodig acht.

Waterhardheid	Toegestane cycli
Zeer zacht	1200
Middelhard	600
Zeer hard	300

Het apparaat detecteert automatisch wanneer het moet worden ontkalkt en tijdens het ontkalken verschijnt het Ontkalken symbool voortdurend op het scherm. Als de Ontkalken procedure niet wordt uitgevoerd, beginnen een aantal cycli na het Ontkalken symbool te knipperen. Als de Ontkalkingsprocedure niet wordt uitgevoerd, wordt een aantal extractiecycli na de werking

van het koffiezetapparaat geblokkeerd. Het Ontkalken symbool verschijnt op het scherm.



OPMERKING

Het niet ontkalken van de oven kan een verminderde werking of beschadiging van de oven tot gevolg hebben.

Geschikte ontkalkingsmiddelen

Gebruik het ontkalkingsmiddel **“durgol® swiss espresso®”**.

Hiermee kunt u uw oven professioneel en veilig ontkalken. Verkrijgbaar bij Klantendienstcentra.



LET OP

Gebruik geen azijn of producten op azijnbasis, omdat deze het interne circuit van de Koffiezetapparaat kunnen beschadigen.

Traditionele ontkalkingsmiddelen zijn niet geschikt, omdat zij schuimmiddelen kunnen bevatten.

Ontkalken procedure

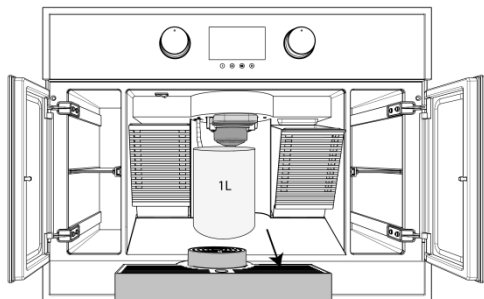

1. Verwijder de vloeibaar afvallade en het kop platform.
2. Plaats de container met een capaciteit van 1L onder de adapter en de stoombuis.

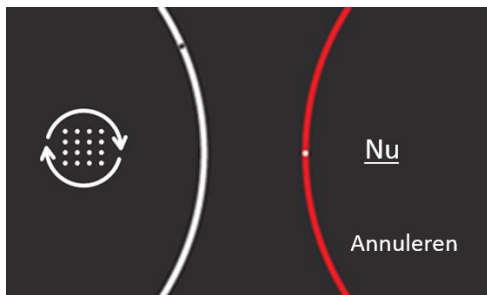

3. Draai aan de **functie draaiknop (1)** tot het "Instellingen"  symbool in het midden staat.
4. Draai aan de **parameter draaiknop (6)** om de optie Ontkalken  te selecteren.
5. Druk op de **OK-toets (4)** om te bevestigen.
6. Draai aan de **parameter draaiknop (6)** om de gewenste optie te selecteren ("Now" om het proces verder te zetten of "Cancel").
7. Vul het waterreservoir met 125ml van het ontkalkingsproduct en 375ml fris water.
8. Druk de **start-toets (5)** in om de ontkalking te starten. Er verschijnt een animatie op het scherm.
9. Aan het einde van de ontkalking verschijnt een bericht op het scherm.

10. Maak het waterreservoir leeg, reinig het en vul het met 1L fris water.
11. Maak de container leeg en plaats hem opnieuw onder het extractie mondstuk en de stoomuitlaat.
12. Druk op de **Start-toets (5)** om door te gaan.
13. Herhaal stappen 8 en 9.
14. Maak het waterreservoir leeg, reinig het en vul het bij.
15. Druk op de **OK-toets (4)** om terug te keren naar de klaar voor gebruik modus.

LET OP

U mag het ontkalkingsproces nooit onderbreken. Als de cyclus wordt onderbroken, bestaat het risico dat de ontkalking oplossing in het interne circuit blijft en dit kan schade aan het apparaat veroorzaken en gevaarlijk zijn bij het inslikken.

LET OP

Een aantal seconden na het ontkalkingsproces laat de stoomuitlaat nog steeds een beetje stoom vrij.

Het koffiezetapparaat reinigen

LET OP

Voor u het koffiezetapparaat reinigt, moet u het laten afkoelen. De reiniging moet worden uitgevoerd met de stroomschakelaar uitgeschakeld

Gebruik geen agressieve of schurende reinigingsproducten.

Dompel het apparaat niet onder in water.

Gebruik geen hoge druk of stoom om het apparaat te reinigen.

Reinig het koffiezetapparaat met een zachte, vochtige doek. Aan het einde van deze procedure neemt u het koffiezetapparaat af met een droge doek.

De adapters reinigen

Om betere kwaliteit van de koffie te garanderen, moet u, tussen extracties, de gebruikte capsules verwijderen en de adapters reinigen.

Om de adapters te reinigen, plaatst u een container onder de adapter, selecteert u een extractie en laat u het draaien.

De afvalcontainer, de vloeibaar afvallade en het kop platform reinigen

De afvalcontainer, de vloeibaar afvallade en het kop platform moeten regelmatig worden leeggemaakt en gereinigd om schimmel te vermijden.

Om de afvalcontainer, de vloeibaar afvallade en het kop platform te reinigen, gaat u als volgt te werk:

1. Verwijder de afvalcontainer, de vloeibaar afvallade en het kop platform.
2. Reinig ze onder stromend water en reinig ze met een zachte, vochtige doek. Indien noodzakelijk kunt u een aantal druppels vaatwasmiddel toevoegen. Zorg ervoor al het vaatwasmiddel te verwijderen aan het einde van de reiniging.
3. Laat alle onderdelen goed drogen of neem ze af met een droge doek.
4. Zorg ervoor dat u alle resten verwijdert om schimmelvorming te voorkomen.
5. Plaats ze terug in het apparaat.

Het waterreservoir reinigen

Maak het waterreservoir regelmatig schoon (bijv. één maal per week) of wanneer het koffiezetapparaat de waarschuwing weergeeft dat het moet worden bijgevuld. Volg deze procedure om het waterreservoir te reinigen:

1. Verwijder het waterreservoir.
2. Maak het waterreservoir leeg.

3. Reinig het waterreservoir met een zachte doek en een zacht reinigingsmiddel (bijv. vaatwasmiddel).
4. Spoel het waterreservoir om alle vaatwasmiddelresten te verwijderen.
5. Vul het reservoir opnieuw met vers water.
6. Plaats het terug in het apparaat.

De stomernaald reinigen

De stoomuitlaat moet worden gereinigd elke maal hij wordt gebruikt. Volg deze procedure om de stoomuitlaat te reinigen:

1. Reinig de uitlaat met een zachte, vochtige doek.
2. Plaats de stoomuitlaat in een glas water en gebruik de stomer om de naald te reinigen.
3. Reinig met een droge doek.

U kunt ook de stoomuitlaat losschroeven en ze reinigen met water.



LET OP

De stoomuitlaat wordt warm tijdens het gebruik, laat hem afkoelen om hem te reinigen.

De extractiegroep reinigen

Met het dagelijkse gebruik van het koffiezetapparaat kan de extractiegroep vuil van de koffie in de capsules laten of in het bijzonder van de gemalen koffie.



LET OP

Wees voorzichtig bij het reinigen van de extractiegroep, deze bevat scherpe pinnen.

Volg deze procedure om de extractiegroep te reinigen:

1. Plaats het handvat in de extractiegroep.
2. Draai aan de **parameter draaiknop (6)** en kies de lange extractie en laat de extractie lopen tot het einde en verwijder het handvat.

3. Reinig de extractiegroep met een borstel.
4. Plaats het handvat terug in de extractiegroep.
5. Draai aan de **parameter draaiknop (6)** en kies de lange extractie en laat de extractie opnieuw lopen.



INFORMATIE

Het is aanbevolen om een waterextractie te laten lopen elke maal een drank wordt geëxtraheerd zodat de smaken niet met elkaar worden vermengd.

Probleemoplossen

Als één van de volgende berichten op het scherm verschijnt, kunt u de volgende procedure volgen:

Bericht	Betekenis	Wat kunt u doen?
 <p>Onvoldoende water Vul de tank met vers water en druk op OK.</p>	Het waterreservoir is leeg.	Vul het reservoir opnieuw met vers water.
	Het waterreservoir is niet correct aangebracht.	Plaats het waterreservoir correct.
	---	Zorg ervoor dat de witte vlotter niet geblokkeerd zit.
	Als de fout aanhoudt, moet u contact opnemen met de klantendienst en support.	
 <p>Capsulehendel uit Plaats de capsulehendel in de juiste positie en druk op OK</p>	Het capsule handvat zit niet op zijn plaats.	Plaats het capsule handvat correct in de apparaat.
	Als de fout aanhoudt, moet u contact opnemen met de klantendienst en support.	

Als er een probleem optreedt in het koffiezetapparaat verschijnt een foutbericht. Voer eerst de volgende controles uit voor u technische bijstand inroept:

Probleem	Oplossing
Het koffiezetapparaat schakelt niet in.	Schakel de hoofdschakelaar in.
	Controleer de stroomverbinding.
	Controleer de zekering in de installatie.
Het koffiezetapparaat schakelt niet uit de stand-bymodus.	Start het koffiezetapparaat opnieuw.
Het koffiezetapparaat schakelt automatisch over op de stand-bymodus.	Controleer de stand-by instellingen (zie hoofdstuk Instellingen)
De koffie is niet warm genoeg	Stel de extractie temperatuur correct in (zie hoofdstuk Instellingen)
	U kunt de kopjes voorverwarmen met de stoomfunctie
De koffie smaakt verbrand	Verlaag de temperatuur (zie hoofdstuk Instellingen)

Probleem	Oplossing
De koffie is te kort of te lang.	Stel het extractie volume correct in (zie hoofdstuk Instellingen)
Het apparaat levert minder koffie dan normaal.	Ontkalk het apparaat
Het koffiezetapparaat duurt lang om op te warmen.	Ontkalk het apparaat
Het ontkalken symbool verschijnt op het scherm.	Ontkalk het apparaat
Geen verlichting	Schakel de hoofdschakelaar in
Fout nn	Start het apparaat opnieuw en als het probleem aanhoudt, moet u contact opnemen met de klantendienst en support met vermelding van het foutnummer dat verschijnt.
Foutmelding 05	Als deze fout verschijnt, moet u het volgende controleren: <ul style="list-style-type: none"> - Is de capsule beschadigd; - Wordt een hergebruikte capsule gebruikt; - Stemt de adapter overeen met de geselecteerde capsule; - Bevat de adapter alle onderdelen; - Is het waterreservoir correcte gemonteerd; - Schakel de machine uit en herhaal het spoelproces, twee of drie keer. Als de fout aanhoudt, neem dan contact op met de klantenservice en ondersteuning.

Technische eigenschappen

Specificaties

AC spanning	220-240V, 50Hz, 14A, 2200W
Gewicht.....	18kg
Waterreservoir.	1l
Capaciteit van opvangbakje	0.8l
Pomp uitvoer.....	19 bar
Verlichting	2 LEDs
Externe afmetingen (BxHxD).....	595x455x325

Milieubescherming

Verwijdering van de verpakking

De verpakking draagt het Groene Punt-teken. Om alle verpakkingsmaterialen te verwijderen, zoals karton, piepschuim en beschermfolie, gelieve de geschikte containers te gebruiken. Zo wordt de recyclage van de verpakkingsmaterialen gegarandeerd. Houd alle verpakkingen buiten bereik van kinderen. Zij kunnen verstikkingsgevaar opleveren.

Verwijdering van afgedankte apparaten



De Europese richtlijn 2012/19/EU betreffende afgedankte elektrische en elektronische apparatuur (AEEA), voorziet dat huishoudapparaten niet mogen worden afgevoerd via het gewone circuit van het vaste stedelijke afval.

Verouderde apparaten dienen afzonderlijk te worden opgehaald om zo het terugwinning- en recyclagepercentage van het materiaal waaruit ze zijn gemaakt, optimaal ten goede

te komen en mogelijke schade voor de gezondheid en het milieu te voorkomen. Het symbool van de container met een kruis erover dient op elk product te worden aangebracht om eraan te herinneren dat het afzonderlijk moet worden opgehaald.

Voor informatie over de juiste plaats waar men oude huishoudapparaten kan deponeren, dient de consument contact op te

Installatieinstructies

Vóór de installatie

Controleer of de stroomspanning op het typeplaatje overeenkomt met de stroomspanning van uw elektriciteitsnet.

Verwijder alle accessoires en verpakkingsmateriaal.

Zorg ervoor dat het koffiezetapparaat niet wordt beschadigd. Controleer of de deur van de opslagvakken correct sluit en dat de binnenzijde van de deur en de voorzijde van het koffiezetapparaat niet beschadigd zijn.

GEBUIK DE KOFFIEZETAPPARAAT NIET als het snoer of de stekker beschadigd zijn, als de oven niet correct functioneert, beschadigd werd of gevallen is. Neem contact op met de technische dienst via het telefoonnummer op de achterzijde van deze handleiding.

Plaats de het koffiezetapparaat op een vlak en stabiel oppervlak. Plaats de oven niet in de buurt van warmte- elementen, radio's en televisietoestellen.

Controleer tijdens de installatie of het snoer niet in contact komt met vochtigheid, scherpe voorwerpen of aangezien de hoge temperaturen het snoer kunnen beschadigen.



LET OP

Na de installatie van de oven moet de stekker bereikbaar blijven.

nemen met de plaatselijke autoriteiten of de verkooppunten.

Maak uw apparaat onbruikbaar alvorens het te verwijderen. Trek het snoer los, snijd het door en verwijder het.

Maak uw apparaat onbruikbaar alvorens het te verwijderen. Trek het snoer los, snijd het door en verwijder het.

Na de installatie

De koffiezetapparaat is voorzien van een voedingskabel en een stekker voor eenfasestroom (huishoudelijk).

Als de koffiezetapparaat permanent geïnstalleerd wordt, moet dit door een bekwame vakman uitgevoerd worden. In dit geval moet de koffiezetapparaat aangesloten worden op een stroomcircuit met een alpolige zekering met een contactopeningswijdte van minimaal 3 mm.



LET OP

DE KOFFIEZETAPPARAAT MOET GEAARD ZIJN.

De fabrikant en handelaars zijn niet aansprakelijk voor persoonlijke letsels, letsels bij dieren of materiële schade, indien de installatieinstructies niet werden opgevolgd.

Het koffiezetapparaat werkt enkel wanneer het waterreservoir vol is en het handvat correct is aangebracht.

Reinig voor de eerste ingebruikname de koffiezetapparaat en de accessoires volgens de aanwijzingen onder "Reiniging van de oven".

Установка / Montaż / Εγκατάσταση / Üzembehelyezés / Installatie

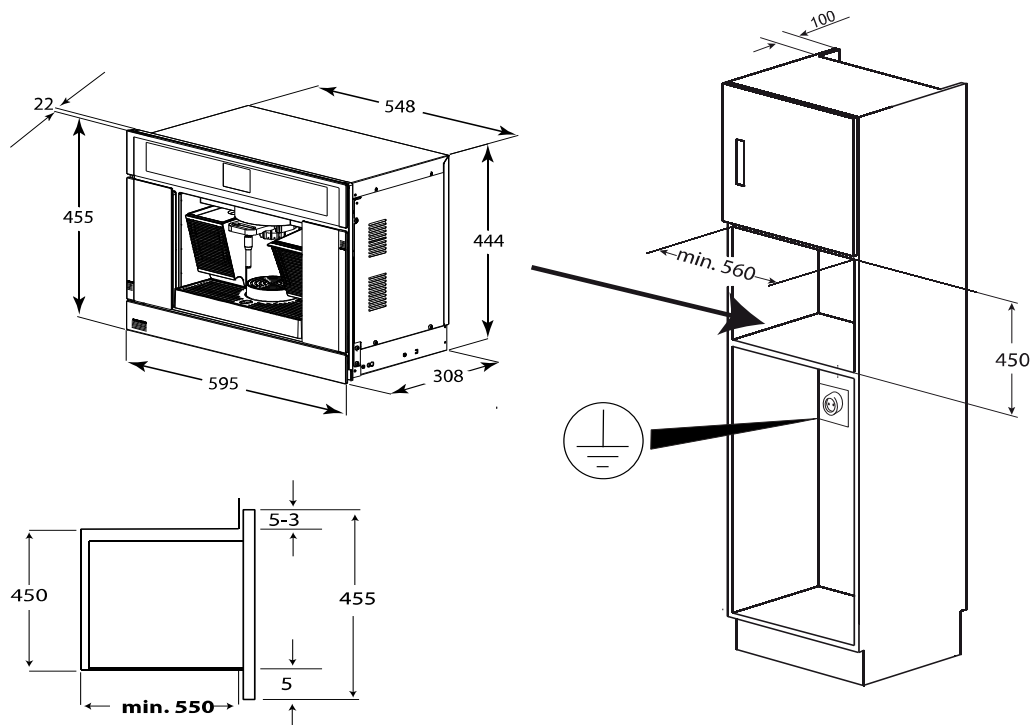

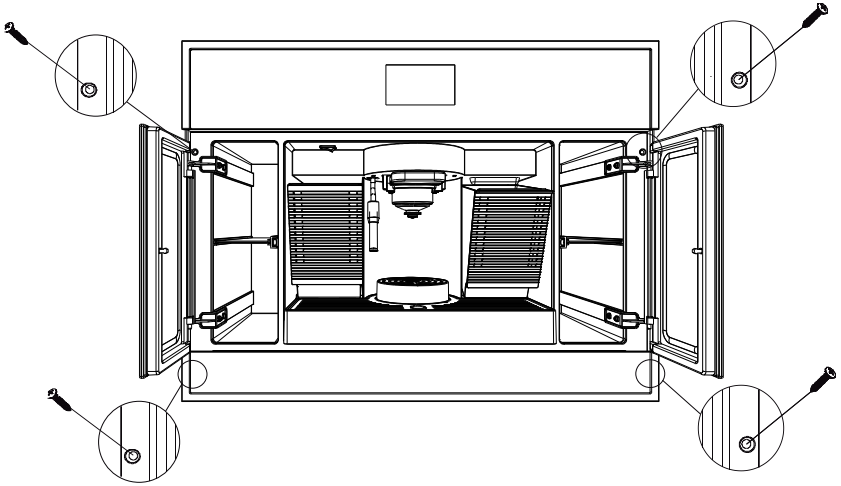

RU

- Полностью задвиньте бытовой прибор в нишу и выровняйте по центру.
- Закрепите бытовой прибор в нише с помощью входящих в комплект четырех винтов. Вставляйте винты в отверстия спереди.

PL

- Całkowicie wsunąć urządzenie do szafki i wycentrować.
- Przymocować urządzenie do szafki za pomocą czterech śrub znajdujących się w zestawie. Wkręcić śruby poprzez otwory z przodu.

EL

- Σπρώξτε τελείως την συσκευή στο ντουλάπι εντοιχισμού και κεντράρετέ την.
- Στερεώστε την συσκευή στο ντουλάπι εντοιχισμού χρησιμοποιώντας τις 4 βίδες που παρέχονται. Τοποθετήστε τις βίδες μέσα στις μπροστινές οπές.

HU

- Nyomja be teljesen a berendezést a szekrénybe és igazítsa ott középre.
- Rögzítse a készüléket a szekrényhez a mellékelt négy csavarral. A csavarokat az előlő lyukakba helyezze be.

NL

- Plaats de oven volledig in het meubelstuk en centreer hem.
- Open de oven deur en zet de oven met behulp van de vier bijgeleverde schroeven vast aan het meubelstuk, via de gaten in het frame van de oven.



www.teka.com

323102-g