

RU Руководство по эксплуатации



Встраиваемый электрический духовой шкаф с функцией СВЧ

Руководство по эксплуатации

Модели:

JO EB35MW

JO EI35MW



ОГЛАВЛЕНИЕ

Общие инструкции по применению	3
Инструкции по безопасности	4
Утилизация.....	8
Панель управления	9
Структурная схема.....	10
Описание функций прибора	10
Чистка	13
Установка	14
Технические характеристики.....	16

*Благодарим Вас за покупку прибора
Jacky's.
Перед использованием внимательно
ознакомьтесь с прилагаемой
инструкцией и сохраните ее для
дальнейшего использования.*

ОБЩИЕ ИНСТРУКЦИИ ПО ПРИМЕНЕНИЮ

1. ИНСТРУКЦИИ ПО ЭКСПЛУАТАЦИИ

ДАННОЕ РУКОВОДСТВО ЯВЛЯЕТСЯ НЕОТЪЕМЛЕМОЙ ЧАСТЬЮ КОМПЛЕКТА ПОСТАВКИ ПРИБОРА. ЕГО СЛЕДУЕТ ХРАНИТЬ В ЦЕЛОСТИ И СОХРАННОСТИ И ВСЕГДА ИМЕТЬ ПОД РУКОЙ В ТЕЧЕНИЕ ВСЕГО СРОКА СЛУЖБЫ ПРИБОРА. ВАЖНО ВНИМАТЕЛЬНО ОЗНАКОМИТЬСЯ С ДАННЫМ РУКОВОДСТВОМ ПЕРЕД НАЧАЛОМ ИСПОЛЬЗОВАНИЯ И СОБЛЮДАТЬ ВСЕ СОДЕРЖАЩИЕСЯ В НЁМ ИНСТРУКЦИИ. УСТАНОВКА ДОЛЖНА ВЫПОЛНЯТЬСЯ КОМПЕТЕНТНЫМИ СПЕЦИАЛИСТАМИ В СООТВЕТСТВИИ С ДЕЙСТВУЮЩИМИ ПРАВИЛАМИ. ДАННЫЙ ПРИБОР ПРЕДНАЗНАЧЕН ДЛЯ БЫТОВОГО ИСПОЛЬЗОВАНИЯ И СООТВЕТСТВУЕТ ДЕЙСТВУЮЩИМ В НАСТОЯЩЕЕ ВРЕМЯ ДИРЕКТИВАМ ЕЭС. ЭЛЕКТРИЧЕСКИЙ ДУХОВОЙ ШКАФ С ФУНКЦИЕЙ СВЧ ПРЕДНАЗНАЧЕН ДЛЯ ПРИГОТОВЛЕНИЯ ПИЩИ И СЧИТАЕТСЯ НЕПРИГОДНЫМ ДЛЯ ЛЮБОГО ДРУГОГО ПРИМЕНЕНИЯ. ПРОИЗВОДИТЕЛЬ НЕ НЕСЁТ ОТВЕТСТВЕННОСТИ ЗА ИСПОЛЬЗОВАНИЕ, ОТЛИЧНОЕ ОТ УКАЗАННОГО.



НЕ СТАВЬТЕ ГРУЗ И НЕ СИДИТЕ НА ОТКРЫТОЙ ДВЕРЦЕ ПРИБОРА.



ПЕРЕД ВВОДОМ ПРИБОРА В ЭКСПЛУАТАЦИЮ НЕОБХОДИМО УДАЛИТЬ ВСЕ ЗАЩИТНЫЕ ПЛЁНКИ, НАКЛЕЕННЫЕ ВНУТРИ ИЛИ СНАРУЖИ.



СЛЕДИТЕ ЗА ТЕМ, ЧТОБЫ В ДВЕРЦЕ ДУХОВКИ НЕ ЗАСТРЯЛИ КАКИЕ-ЛИБО ПРЕДМЕТЫ.



ВО ВРЕМЯ ИСПОЛЬЗОВАНИЯ ПРИБОР СИЛЬНО НАГРЕВАЕТСЯ. ПРИ ВЫПОЛНЕНИИ ВСЕХ ОПЕРАЦИЙ СЛЕДУЕТ НАДЕВАТЬ ПОДХОДЯЩИЕ ТЕРМОСТОЙКИЕ ПЕРЧАТКИ.



НЕ ИСПОЛЬЗУЙТЕ МЕТАЛЛИЧЕСКИЕ ГУБКИ И ОСТРЫЕ СКРЕБКИ, ТАК КАК ОНИ МОГУТ ПОВРЕДИТЬ ПОВЕРХНОСТЬ ДУХОВОГО ШКАФА. ПРИ НЕОБХОДИМОСТИ ИСПОЛЬЗУЙТЕ ЩАДЯЩИЕ СРЕДСТВА, В ТОМ ЧИСЛЕ ДЕРЕВЯННЫЕ ИЛИ ПЛАСТИКОВЫЕ ПРИБОРЫ. ТЩАТЕЛЬНО ПРОМОЙТЕ ПОВЕРХНОСТЬ ОТ ЗАГРЯЗНЕНИЙ И ПРОТРИТЕ НАСУХО МЯГКОЙ ТКАНЬЮ. НЕ ДОПУСКАЙТЕ ЗАСТЫВАНИЯ В ДУХОВОМ ШКАФУ ОСТАТКОВ СЛАДКИХ ПРОДУКТОВ (НАПРИМЕР, ДЖЕМА). ЕСЛИ САХАРОСОДЕРЖАЩИЕ ВЕЩЕСТВА ЗАСОХНУТ И ОСТАНУТСЯ НЕТРОНУТЫМИ В ТЕЧЕНИЕ СЛИШКОМ ДОЛГОГО ПЕРИОДА ВРЕМЕНИ, ТАКОЕ ЗАГРЯЗНЕНИЕ МОЖЕТ ИСПОРТИТЬ ЭМАЛЬ, ПОКРЫВАЮЩУЮ ВНУТРЕННЮЮ ПОВЕРХНОСТЬ ДУХОВОГО ШКАФА.



НЕ ИСПОЛЬЗУЙТЕ В ДУХОВОМ ШКАФУ ГЕРМЕТИЧНЫЕ (ПЛОТНО ЗАРЫТЫЕ) ФОРМОЧКИ ИЛИ КОНТЕЙНЕРЫ. ВО ВРЕМЯ ПРИГОТОВЛЕНИЯ ВНУТРИ КОНТЕЙНЕРОВ МОЖЕТ ВОЗНИКНУТЬ ИЗБЫТОЧНОЕ ДАВЛЕНИЕ, ЧТО МОЖЕТ ПРИВЕСТИ К ВЗРЫВУ.



НЕ ОСТАВЛЯЙТЕ ПРИБОР БЕЗ ПРИСМОТРА ВО ВРЕМЯ ПРИГОТОВЛЕНИЯ ПИЩИ, ТАК КАК ЭТО МОЖЕТ ПРИВЕСТИ К ВЫДЕЛЕНИЮ ЖИРА ИЛИ МАСЛА И ДАЛЬНЕЙШЕМУ ВОЗГОРАНИЮ.

ВАЖНЫЕ УКАЗАНИЯ ПО ТЕХНИКЕ БЕЗОПАСНОСТИ

- **ВНИМАНИЕ!** При работе духового шкафа в комбинированном режиме дети должны пользоваться духовкой только под присмотром взрослых.
- **ВНИМАНИЕ!** В случае повреждения дверцы или её уплотнителей, эксплуатация духового шкафа запрещена до момента устранения неисправностей компетентным специалистом.
- **ВНИМАНИЕ!** Выполнение любых операций по обслуживанию или ремонту оборудования, связанных со снятием крышки, обеспечивающей защиту от воздействия микроволнового излучения, опасно. Данные работы могут выполняться только компетентным специалистом.
- **ВНИМАНИЕ!** Запрещается нагревать любую жидкость или пищевые продукты в герметичных контейнерах, так как они могут взорваться.
- **ВНИМАНИЕ!** Дети допускаются к работе с духовым шкафом только после получения соответствующих инструкций или под присмотром взрослых. Важно, чтобы ребёнок отчётливо понимал потенциальную опасность неправильного использования прибора.
- Проверьте и убедитесь, что посуда пригодна для использования в духовом шкафу.
- При разогреве продуктов в пластиковых или бумажных контейнерах следите за процессом из-за возможности возгорания.
- При появлении дыма или признаков возгорания, выключите прибор или выньте вилку из розетки и держите дверцу закрытой, чтобы погасить пламя.
- Разогрев напитков в духовом шкафу может привести к замедленному бурному кипению, поэтому необходимо соблюдать осторожность при извлечении контейнера.
- После разогрева детской смеси или детского питания, содержимое бутылочек и баночек следует перемешать или взболтать и проверить температуру перед употреблением, чтобы избежать ожогов.
- Яйца в скорлупе и целые яйца, сваренные вкрутую, не следует разогревать в данном приборе, так как они могут взорваться. Даже после окончания разогрева несоблюдение требований по поддержанию духовки в чистом состоянии может привести к повреждению поверхности, что может отрицательно сказаться на сроке службы прибора и, возможно, привести к возникновению опасной ситуации.
- Дети старше 8 лет, лица с ограниченными физическими или умственными способностями, а также лица с недостатком опыта и знаний, могут пользоваться данным прибором только, если они находятся под наблюдением или проинструктированы относительно безопасного использования прибора и понимают связанные с этим опасности. Детям не следует играть с прибором. Духовой шкаф следует регулярно чистить и удалять остатки пищи. Несоблюдение требований по поддержанию духового шкафа в чистоте может привести к повреждению поверхности, что может отрицательно сказаться на сроке службы прибора и, возможно, привести к возникновению опасной ситуации. Оградите детей младше 8 лет от контакта с оборудованием.
- Поверхность духового шкафа после установки должна находиться на высоте более 850 мм от пола.

РАДИОПОМЕХИ И ИСКАЖЕНИЕ СИГНАЛОВ

Духовой шкаф может создавать помехи для вашего радио, телевизора или аналогичного оборудования. Появившиеся помехи могут быть устранены или уменьшены с помощью следующих процедур:

- a. Очистите дверцу и уплотнительный материал духового шкафа.
- b. Поставьте радио, телевизор и другие аналогичные приборы как можно дальше от духового шкафа.
- c. Используйте правильно установленную антенну для вашего радио, телевизора и подобных приборов, чтобы обеспечить хороший приём сигнала.

ИНСТРУКЦИИ ПО ТЕХНИКЕ БЕЗОПАСНОСТИ ДЛЯ ОБЩЕГО ИСПОЛЬЗОВАНИЯ

Как и в случае с любыми электроприборами, важно следовать определённым правилам и соблюдать меры предосторожности, гарантирующие максимальную производительность данного духового шкафа:

1. При работе с духовкой всегда используйте стеклянный противень.
2. Не используйте духовой шкаф ни для каких других целей, кроме приготовления пищи, например, для сушки одежды, бумаги или любых других непродовольственных товаров, а также для стерилизации.
3. Не включайте духовой шкаф пустым. Это может привести к повреждению оборудования.
4. Не используйте духовой шкаф для хранения каких-либо предметов, таких как бумага, кулинарные книги и т.д.
5. При приготовлении продуктов, покрытых пленкой или кожурой, таких как яичные желтки, картофель, куриная печень и т.д., предварительно проткните их несколько раз вилкой.
6. Не вставляйте какие-либо предметы в отверстия на внешнем корпусе.
7. Ни в коем случае не вынимайте из духовки такие детали, как ножи, муфты, винты и т.д.
8. Не готовьте продукты непосредственно на стеклянном противне. Перед отправкой в духовой шкаф поместите продукты в подходящую посуду для приготовления пищи.
9. **ВАЖНО! СПИСОК ПОСУДЫ, КОТОРУЮ НЕЛЬЗЯ ИСПОЛЬЗОВАТЬ В ДУХОВОМ ШКАФУ С ФУНКЦИЕЙ СВЧ:**
 - a) Не используйте металлические сковороды или посуду с металлическими ручками.
 - b) Не используйте посуду с металлическим обрамлением.
 - c) Не используйте провода с бумажной оболочкой или зажимы для пластиковых пакетов.
 - d) Не используйте меламиновую посуду, так как она содержит материал, поглощающий микроволновую энергию. Это может привести к растрескиванию или обугливанию посуды и замедлению скорости приготовления.
 - e) Не используйте столовые приборы и посуду Centura®, предметы с глазированным покрытием и ударопрочную посуду Corelle Livingware®.
 - f) Не готовьте в контейнерах с ограниченным отверстием, таких как бутылки из-под газировки или масла для салата, так как они могут взорваться при нагревании в духовом шкафу.
 - g) Не используйте обычные термометры при приготовлении мяса или кондитерских изделий. Следует использовать термометры, предназначенные специально для приготовления в духовом шкафу.
10. Посуду для электрического духового шкафа с функцией СВЧ следует использовать только в соответствии с инструкциями производителя.
11. Не пытайтесь обжаривать продукты во фритюре в данной электрической печи с микроволновым обогревом.
12. Пожалуйста, помните, что микроволны нагревают только жидкость в контейнере, а не сам контейнер. Поэтому, даже если крышка контейнера не горячая при извлечении из печи, пожалуйста, помните, что при снятии крышки продукты или жидкость внутри будут выделять такое же количество пара и/или продолжать бурлить, как и при обычном приготовлении.

13. Всегда проверяйте температуру приготовленной пищи, особенно если вы разогреваете или готовите молочную смесь или детское питание. Никогда не употребляйте пищу или жидкость прямо из духового шкафа, а дайте остыть в течение нескольких минут, и перемешайте пищу или жидкость для равномерного распределения тепла.
14. Продукты, содержащие смесь жира и воды, такие как бульон, следует оставить в духовом шкафу на 30-60 секунд после его отключения. Это необходимо для того, чтобы дать смеси отстояться, и предотвратить образование пузырьков при опускании ложки в суп или добавлении бульонного кубика.
15. При приготовлении пищи помните, что некоторые продукты, такие как пудинг, джем и мясной фарш, нагреваются очень быстро. При разогреве или приготовлении пищи с высоким содержанием жира или сахара не используйте пластиковые контейнеры.
16. Посуда и кухонные принадлежности могут нагреться из-за тепла, передаваемого от разогретых продуктов. Это особенно актуально, если столешница и ручки посуды были покрыты полиэтиленовой пленкой. Для работы с разогретой посудой могут понадобиться прихватки.
17. Для снижения риска возгорания внутри духового шкафа:
 - a. Не пережаривайте пищу. Внимательно следите за работой духового шкафа, если для облегчения приготовления внутрь него помещены бумага, пластик или другие горючие материалы.
 - b. Снимите зажимы с пакетов, прежде чем помещать их в духовой шкаф.
 - c. В случае воспламенения материалов внутри духового шкафа, держите дверцу духовки закрытой, выключите духовку с помощью выключателя или отключите питание с помощью предохранителя или автоматического выключателя на панели.
18. Не используйте жёсткие чистящие средства с мелкими абразивными твёрдыми частицами или острые металлические скребки для очистки стекла дверцы духового шкафа, так как они могут поцарапать поверхность, что может привести к повреждению стекла.
19. Прибор не следует чистить пароочистителем.
20. Над верхней поверхностью духовки должно быть оставлено свободное пространство высотой минимум 5 мм.
21. Содержите дверные уплотнения, внутреннюю полость и прилегающие детали духового шкафа в чистоте.

2. МЕРЫ ПРЕДОСТОРОЖНОСТИ ПО ТЕХНИКЕ БЕЗОПАСНОСТИ

ПРАВИЛА ТЕХНИКИ БЕЗОПАСНОСТИ ДЛЯ ЭЛЕКТРИЧЕСКИХ ПРИБОРОВ ПРИВЕДЕНЫ В ИНСТРУКЦИИ ПО УСТАНОВКЕ ОБОРУДОВАНИЯ. В ЦЕЛЯХ ОБЕСПЕЧЕНИЯ БЕЗОПАСНОСТИ ПОЛЬЗОВАТЕЛЕЙ И СОБЛЮДЕНИЯ ДЕЙСТВУЮЩЕГО ЗАКОНОДАТЕЛЬСТВА, УСТАНОВКА И ОБСЛУЖИВАНИЕ ЭЛЕКТРОПРИБОРОВ ДОЛЖНЫ ВЫПОЛНЯТЬСЯ КВАЛИФИЦИРОВАННЫМ ПЕРСОНАЛОМ В СООТВЕТСТВИИ С ДЕЙСТВУЮЩИМИ НОРМАТИВНЫМИ АКТАМИ. ЭЛЕКТРИЧЕСКИЕ ПРИБОРЫ ВСЕГДА ДОЛЖНЫ ПОДКЛЮЧАТЬСЯ КВАЛИФИЦИРОВАННЫМИ СПЕЦИАЛИСТАМИ.



ПЕРЕД ПОДКЛЮЧЕНИЕМ ПРИБОРА К ЭЛЕКТРОСЕТИ СВЕРЬТЕ ДАННЫЕ НА ЗАВОДСКОЙ ТАБЛИЧКЕ С ДАННЫМИ ДЛЯ ЭЛЕКТРОСЕТИ.



ПЕРЕД ВЫПОЛНЕНИЕМ РАБОТ ПО МОНТАЖУ И ТЕХНИЧЕСКОМУ ОБСЛУЖИВАНИЮ УБЕДИТЕСЬ, ЧТО ПРИБОР НЕ ПОДКЛЮЧЕН К ЭЛЕКТРОСЕТИ.



ВИЛКА, ПОДКЛЮЧАЕМАЯ К КАБЕЛЮ ПИТАНИЯ, И ЕЁ РОЗЕТКА ДОЛЖНЫ БЫТЬ ОДНОГО ТИПА И СООТВЕТСТВОВАТЬ ДЕЙСТВУЮЩИМ ПРАВИЛАМ. ОБЕСПЕЧЬТЕ СВОБОДНЫЙ ДОСТУП К РОЗЕТКЕ ПОСЛЕ УСТАНОВКИ ПРИБОРА. НИКОГДА НЕ ОТСОЕДИНЯЙТЕ ВИЛКУ, ПОТЯНУВ ЗА ШНУР.

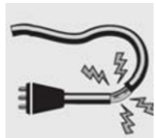

ЕСЛИ ШНУР ПИТАНИЯ ПОВРЕЖДЕН, НЕМЕДЛЕННО ОБРАТИТЕСЬ В СЛУЖБУ ТЕХНИЧЕСКОЙ ПОДДЕРЖКИ ДЛЯ ЕГО ЗАМЕНЫ.



ЛЮБОЕ ЭЛЕКТРООБОРУДОВАНИЕ ОБЯЗАТЕЛЬНО ДОЛЖНО БЫТЬ ЗАЗЕМЛЕНО В СООТВЕТСТВИИ С МЕТОДАМИ, ПРЕДУСМОТРЕННЫМИ ПРАВИЛАМИ ТЕХНИКИ БЕЗОПАСНОСТИ.



СРАЗУ ПОСЛЕ УСТАНОВКИ ПРОВЕДИТЕ КОНТРОЛЬНЫЙ ТЕСТ, СЛЕДУЯ ПРИВЕДЕННЫМ НИЖЕ ИНСТРУКЦИЯМ. ЕСЛИ ПРИБОР НЕ РАБОТАЕТ, ОТКЛЮЧИТЕ ЕГО ОТ ЭЛЕКТРОСЕТИ И ОБРАТИТЕСЬ В БЛИЖАЙШИЙ ЦЕНТР ТЕХНИЧЕСКОЙ ПОДДЕРЖКИ. НИКОГДА НЕ ПЫТАЙТЕСЬ ОТРЕМОНТИРОВАТЬ ПРИБОР САМОСТОЯТЕЛЬНО.



НИКОГДА НЕ КЛАДИТЕ ЛЕГКОВОСПЛАМЕНЯЮЩИЕСЯ ПРЕДМЕТЫ ВНУТРЬ ДУХОВОГО ШКАФА. ЕСЛИ ОН СЛУЧАЙНО ВКЛЮЧИТСЯ, ЭТО МОЖЕТ ПРИВЕСТИ К ВОЗГОРАНИЮ.



ВО ВРЕМЯ ИСПОЛЬЗОВАНИЯ ПРИБОР СИЛЬНО НАГРЕВАЕТСЯ. НЕ ПРИКАСАЙТЕСЬ К НАГРЕВАТЕЛЬНЫМ ЭЛЕМЕНТАМ ВНУТРИ ДУХОВОГО ШКАФА.



ДАННЫМ ПРИБОРОМ ЗАПРЕЩАЕТСЯ ПОЛЬЗОВАТЬСЯ ДЕТЯМ, ЛЮДЯМ С ОГРАНИЧЕННЫМИ ФИЗИЧЕСКИМИ И УМСТВЕННЫМИ СПОСОБНОСТЯМИ ИЛИ НЕ ИМЕЮЩИМ ОПЫТА ПОЛЬЗОВАНИЯ ЭЛЕКТРОПРИБОРАМИ, ЗА ИСКЛЮЧЕНИЕМ СЛУЧАЕВ, КОГДА ОНИ НАХОДЯТСЯ ПОД НАБЛЮДЕНИЕМ ВЗРОСЛЫХ ИЛИ ПРОИНСТРУКТИРОВАНЫ ЛИЦАМИ, ОТВЕТСТВЕННЫМИ ЗА ИХ БЕЗОПАСНОСТЬ.



НИ В КОЕМ СЛУЧАЕ НЕ ПОЗВОЛЯЙТЕ ДЕТЯМ ПРИБЛИЖАТЬСЯ К РАБОТАЮЩЕМУ ПРИБОРУ И ИГРАТЬ С НИМ.



НЕ ВСТАВЛЯЙТЕ ЗАОСТРЕННЫЕ МЕТАЛЛИЧЕСКИЕ ПРЕДМЕТЫ (СТОЛОВЫЕ ПРИБОРЫ ИЛИ КУХОННУЮ УТВАРЬ) В ПРОРЕЗИ ДУХОВОГО ШКАФА.



НЕ ИСПОЛЬЗУЙТЕ СТРУИ ПАРА ДЛЯ ЧИСТКИ ПРИБОРА. ПАР МОЖЕТ ПОПАСТЬ НА ЭЛЕКТРОНИКУ, ПОВРЕДИТЬ ЕЁ И ВЫЗВАТЬ КОРОТКОЕ ЗАМЫКАНИЕ.

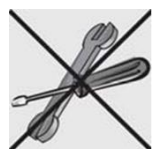

НЕ ВНОСИТЕ ИЗМЕНЕНИЯ В КОНСТРУКЦИЮ ДАННОГО УСТРОЙСТВА.



НЕ РАСПЫЛИЙТЕ АЭРОЗОЛИ ВБЛИЗИ ЭЛЕКТРОПРИБОРА ВО ВРЕМЯ ЕГО РАБОТЫ И В ТЕЧЕНИЕ НЕКОТОРОГО ВРЕМЕНИ ПОСЛЕ ЕГО ОТКЛЮЧЕНИЯ.



ЕСЛИ ВО ВРЕМЯ ПРИГОТОВЛЕНИЯ ПОВЕРХНОСТЬ ВСЁ ЕЩЁ ОЧЕНЬ ГОРЯЧАЯ, НЕ НАЛИВАЙТЕ ВОДУ НЕПОСРЕДСТВЕННО НА ПРОТИВНИ. ПАР МОЖЕТ ПРИВЕСТИ К СЕРЬЁЗНЫМ ОЖОГАМ И ПОВРЕЖДЕНИЮ ЭМАЛИРОВАННЫХ ПОВЕРХНОСТЕЙ.



ВСЕ ОПЕРАЦИИ ПО ПРИГОТОВЛЕНИЮ ПИЩИ ДОЛЖНЫ ВЫПОЛНЯТЬСЯ ПРИ ЗАКРЫТОЙ ДВЕРЦЕ ДУХОВОГО ШКАФА.



Производитель не несёт ответственность за физический вред или материальный ущерб, причинённый в результате несоблюдения приведённых выше инструкций, вмешательства в работу какой-либо части прибора или использования неоригинальных запасных частей.

ИНСТРУКЦИИ ПО УТИЛИЗАЦИИ

3. ЭКОЛОГИЧЕСКАЯ СОЗНАТЕЛЬНОСТЬ И ОТВЕТСТВЕННОСТЬ ЗА СОСТОЯНИЕ ОКРУЖАЮЩЕЙ СРЕДЫ

3.1. Экологическая ответственность производителя

В соответствии с директивами 2002/95/ЕС, 2002/96/ЕС и 2003/108/ЕС, касающимися сокращения использования опасных веществ в электрических приборах, а также утилизации отходов, символ перечеркнутого контейнера на приборе указывает на то, что по истечении срока службы изделия его необходимо сдать отдельно от других отходов. Пользователь должен отправить изделие, срок годности которого истёк, в соответствующие центры сбора электрического мусора или вернуть его розничному продавцу при покупке аналогичного изделия по равнозначному принципу.



Надлежащий дифференцированный сбор для последующей отправки списанного изделия на вторичную переработку и экологически приемлемую утилизацию способствует предотвращению возможного негативного воздействия на окружающую среду и здоровье, а также вторичной переработке материалов, из которых состоит прибор. Изделие не содержит веществ в количествах, достаточных для того, чтобы считаться опасными для здоровья и окружающей среды в соответствии с действующими Европейскими директивами.

3.2. Экологическая ответственность пользователя

Упаковка изделия изготовлена из экологически чистых материалов, совместимых с окружающей средой и пригодных для вторичной переработки. Пожалуйста, утилизируйте упаковку надлежащим образом. Адреса центров сбора, переработки и утилизации отходов вы



можете получить у своего розничного продавца или в компетентных местных организациях.

Не выбрасывайте упаковку или какие-либо её части и не оставляйте её без присмотра. Пластиковые пакеты могут послужить причиной удушья детей. Вышедший из строя прибор также необходимо утилизировать надлежащим образом.

ВАЖНО! Передайте прибор в местные органы, ответственные за утилизацию электроприборов. Безопасная ликвидация оборудования в связи с завершением срока эксплуатации позволяет разумно утилизировать ценные материалы.

Перед утилизацией прибора важно снять дверцы и оставить полки в том же положении, в каком они были при использовании, чтобы дети случайно не оказались запертыми внутри во время игры. Также необходимо перерезать соединительный кабель с электросетью, вынув его вместе со штекером.

ИСПОЛЬЗОВАНИЕ ДУХОВОГО ШКАФА

Рекомендации перед использованием прибора



Удалите все этикетки (кроме заводской таблички с техническими данными) с противня и отделения для приготовления пищи. Удалите защитную пленку снаружи или внутри прибора, в том числе с таких принадлежностей, как противень и решетка для гриля. Перед первым использованием прибора извлеките все принадлежности из духового отделения и вымойте их, как указано в разделе ЧИСТКА И ТЕХНИЧЕСКОЕ ОБСЛУЖИВАНИЕ. Разогрейте пустой прибор до максимальной температуры, чтобы удалить все производственные остатки, которые могут придать блюдам неприятный запах. При использовании духовки следите за тем, чтобы расстояние от духовки до окружающих предметов составляло не менее 5 см.

ПАНЕЛЬ УПРАВЛЕНИЯ



Определение кнопок на панели управления:

Функция СВЧ	Гриль	Микроволновая печь + Конвекция + Гриль
Конвекция	Разморозка	Другие функции
Таймер	Часы	Защита от детей
Запуск	Вес	Температура

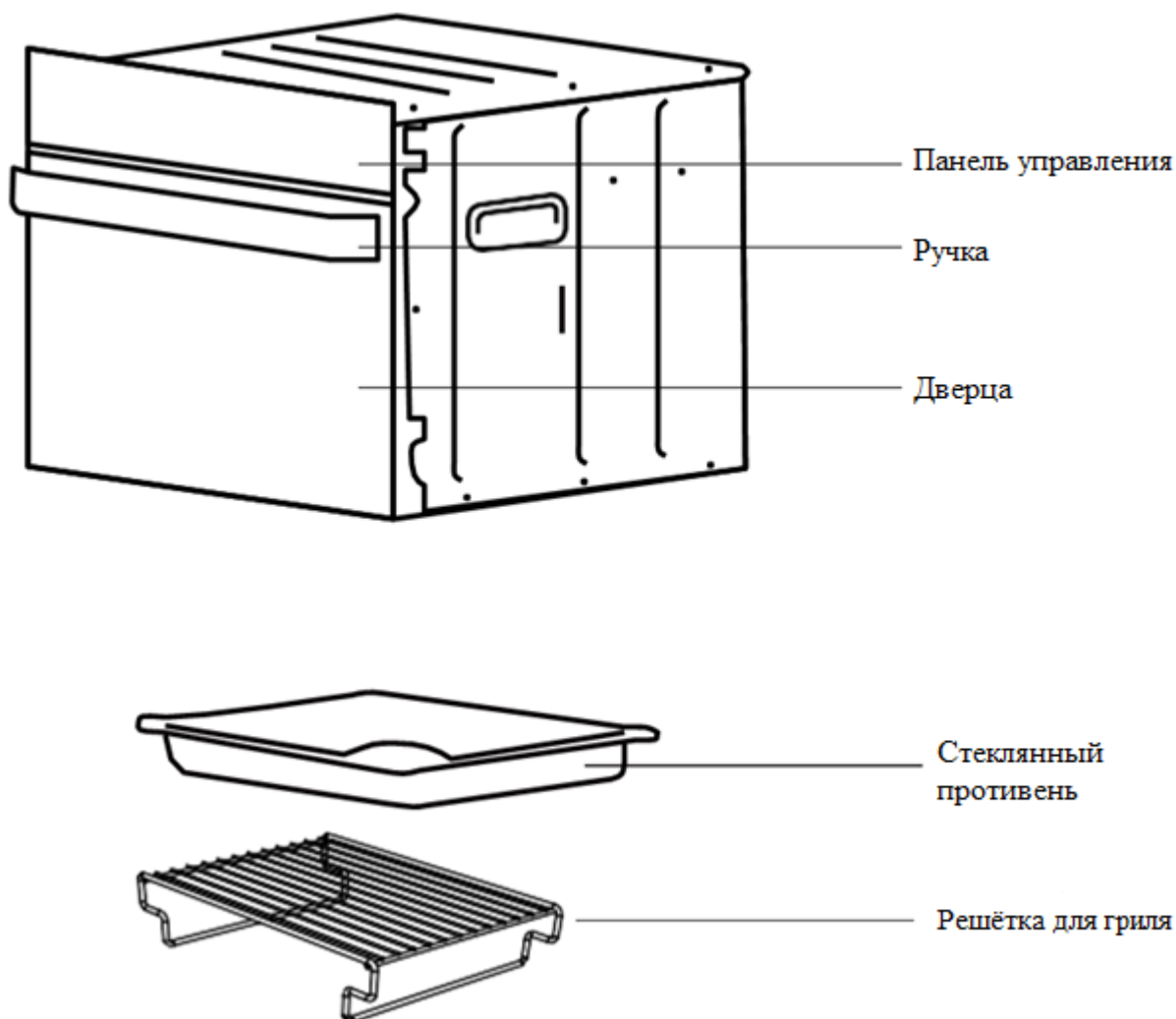

СТРУКТУРНАЯ СХЕМА







ОПИСАНИЕ ФУНКЦИЙ ПРИБОРА



1. Функция микроволновой печи

Функция СВЧ → Ввод времени приготовления → Запуск





Нажмите кнопку  для отображения P100. На экране загорится P100 и настройки включения микроволновой печи отобразятся как P100. Затем нажмите кнопку P70, P50, P30, P10, P100..., для отключения цикла и выберите подходящий режим срабатывания. Нажмите кнопку  и значок таймера начнёт мигать. Нажмите +/- в настройках времени и веса, чтобы установить время приготовления. Затем нажмите кнопку , чтобы начать приготовление. Максимальное время приготовления составляет 60 минут.

2. Функция гриля

Нажимайте кнопку , пока не загорится значок , сообщающий о том, что мощность гриля составляет 85%. Значок таймера начнёт мигать. Затем нажмите кнопку , появится значок , сообщающий о том, что мощность гриля составляет 50%. Значок таймера начнёт мигать. Настройте





время приготовления, а затем нажмите кнопку , значение температуры начнёт мигать. С помощью кнопок +/- отрегулируйте температуру приготовления и нажмите кнопку , чтобы начать приготовление. Если используется функция гриля, то отработав половину заданного времени, прибор дважды издаст звуковой сигнал, чтобы напомнить пользователю о необходимости перевернуть блюдо, пока духовой шкаф не прекратит приготовление. Когда пользователь перевернёт блюдо, закроет дверцу духового шкафа, то он может подождать 1 минуту и прибор возобновит работу, также можно нажать кнопку , чтобы продолжить приготовление.

3. Функция конвекции





Нажимайте кнопку , до тех пор, пока не начнет мигать значок . Когда загорится значок времени, с помощью кнопок +/- настройте время приготовления. Нажмите кнопку  и значок температуры начнёт мигать. Затем настройте значение температуры с помощью кнопок +/- и нажмите кнопку , чтобы начать приготовление.

4. Комбинированные функции





Гриль + конвекция

Нажимайте кнопку , пока не появится значок . Значок времени начнёт мигать. С помощью кнопок +/- настройте время приготовления. Нажмите кнопку . Значок времени начнёт мигать. С помощью кнопок +/- настройте время приготовления. Затем нажмите кнопку , чтобы начать приготовление.

Микроволновая печь + гриль



Нажимайте кнопку , пока не появятся значки  . Значок времени начнёт мигать. С помощью кнопок +/- настройте время приготовления. Затем нажмите кнопку , чтобы начать приготовление. Данная модель не требует настройки температур.

Микроволновая печь + конвекция



Нажимайте кнопку , пока не появятся значки  . Значок времени начнёт мигать. С помощью кнопок +/- настройте время приготовления. Затем нажмите кнопку , чтобы начать приготовление. Данная модель не требует настройки температур.

5. Прочие функции





Функция гриля с вращением решётки

Нажимайте кнопку , пока не появится значок . Значок времени начнёт мигать. С помощью кнопок +/- настройте время приготовления. Затем нажмите кнопку , чтобы начать приготовление. Данная модель не требует настройки температур.



Функция разморозки

Нажимайте кнопку , пока не появится значок . Значок веса начнёт мигать. С помощью кнопок +/- настройте вес. Затем нажмите кнопку , чтобы начать приготовление. Данная модель не требует настройки температур.







6. Функция защиты от детей

Нажмите кнопку  при запуске и в любом функциональном состоянии, тогда значок  всегда будет гореть. Активируется специальный режим защиты от детей, при котором вы не сможете управлять прибором. Нажмите и удерживайте в течение 1,5 секунд кнопку , чтобы отключить функцию блокировки от детей. Значок  погаснет, восстановив работоспособность прибора. Когда функция настроена на активацию в течение определённого периода времени, устройство автоматически включит функцию блокировки от детей, чтобы предотвратить возможные несчастные случаи. Блокировка от детей не влияет на освещение внутри духового шкафа. Если вы включаете или выключаете подсветку в выключенном состоянии прибора, через определенный промежуток времени устройство автоматически запустит функцию блокировки от детей. После этого, если вам нужно нажать клавишу для открытия и начать управлять прибором, нажмите и удерживайте кнопку блокировки от детей, чтобы разблокировать духовой шкаф.

7. Функция кнопок запуска / паузы / включения и выключения

Во время приготовления нажмите кнопку  для запуска или приостановки работы. Нажмите и удерживайте данную кнопку в течение 5 секунд, чтобы вернуться в режим ожидания. В это время можно переключать другие функции. Нажмите и удерживайте кнопку  в течение 1,5 секунд, чтобы запустить устройство. Во время процесса нажмите эту кнопку, чтобы выключить прибор.

8. Функция отложенного старта



1. Нажмите и удерживайте кнопку питания  в течение 1,5 секунд, чтобы вернуться в режим ожидания.
2. Нажмите кнопку  или , чтобы выбрать режим приготовления. Переключите режим однократным нажатием. На дисплее отобразится рабочая температура, значок функции и значок лампы. Значок таймера начнет мигать.
3. Установите время приготовления с помощью переключения кнопок +/-.
4. Нажмите кнопку . Значок температуры начнет мигать. Установите температуру приготовления с помощью переключения кнопок +/- . Каждый раз, когда пользователь нажимает + или -, температура повышается или понижается на 5 градусов. Длительное нажатие приводит к непрерывному увеличению или уменьшению температуры.
5. Установите необходимое пользователю время отложенного приготовления с помощью кнопки  и переключения кнопок +/-.
6. Нажмите кнопку  для подтверждения настройки, после чего прибор начнет работать в зависимости от истечения времени отложенного приготовления.

ВНИМАНИЕ! Режим отложенного приготовления невозможно активировать при заданных функциях прибора (функция микроволновой печи, комбинированный режим микроволновая печь + гриль; микроволновая печь + конвекция)!

9. Дополнительные функции

Когда все функции приготовления завершатся, независимо от того, открыта или закрыта дверца, температура внутри прибора снизится до 80°C и через 10 минут вентилятор охлаждения перестанет работать.

Контроль закрытия дверцы

Если во время приготовления пищи вы откроете дверцу, то освещение внутри прибора продолжит гореть, а приготовление будет остановлено. На дисплее отобразится текущее рабочее состояние. Закройте дверцу и нажмите кнопку . Затем продолжайте приготовление. При открытии дверцы в режиме ожидания лампочка внутри прибора будет гореть всегда. Нажатие кнопки  и запуск прибора при открытой дверце невозможно. Когда дверца открыта, вы можете запустить любую операцию, кроме начала работы.

Устройство звукового сигнала

Нажатие кнопки запуска сопровождается однократным звуковым сигналом. Необходимость переворачивания блюда издаётся двойным звуковым сигналом. При окончании приготовления вы услышите пять звуковых сигналов.

ЧИСТКА ДУХОВОГО ШКАФА

Пятна или остатки пищи



Не используйте стальные губки или острые скребки, так как они могут повредить поверхность. При необходимости используйте щадящие чистящие средства и деревянные или пластиковые инструменты. Тщательно очистите поверхность, промойте и вытрите её насухо мягкой тканью или салфеткой из микрофибры. Не допускайте застывания в приборе остатков сладких продуктов (например, джема). Если сахаросодержащие вещества засохнут и останутся нетронутыми в течение слишком долгого периода времени, такое загрязнение может испортить поверхность внутренней полости прибора.



Чистка стеклянной дверцы

Стекло в дверце прибора всегда следует тщательно содержать в чистоте. Используйте впитывающие кухонные бумажные полотенца. Удаляйте стойкие загрязнения влажной губкой с щадящим моющим средством. Не используйте абразивные или агрессивные чистящие средства для очистки стеклянной дверцы (например, порошковые средства, спреи для чистки духовок, пятновыводители и губки для чистки металлических поверхностей). Не используйте жёсткие чистящие средства с мелкими абразивными твёрдыми частицами или острые металлические скребки для чистки стеклянных поверхностей духовки, так как они могут поцарапать покрытие.

Чистка внутренней поверхности духового шкафа

Для наилучшего ухода за прибором регулярно чистите его после полного остывания.

- Выньте все съёмные детали.
- Очистите решетки духового шкафа горячей водой с щадящим моющим средством. Промойте и высушите.

УХОД ЗА ВАШИМ ДУХОВЫМ ШКАФОМ

1. Перед чисткой отключите духовку и выньте вилку из розетки.
2. Содержите внутреннюю полость духовки в чистоте. Если брызги пищи или пролитая жидкость прилипли к стенкам прибора, протрите их влажной тканью. Не рекомендуется использовать агрессивные моющие средства или абразивные материалы.

3. Наружную поверхность прибора следует протирать влажной тканью. Во избежание повреждения рабочих механизмов внутри устройства не допускайте попадания воды в вентиляционные отверстия.
4. Не допускайте намокания панели управления. Протирайте панель управления мягкой влажной тканью, не используйте агрессивные моющие средства или аэрозольные чистящие средства.
5. Если внутри или снаружи дверцы прибора скапливается пар, протрите её мягкой тканью. Это может произойти, если прибор работает в условиях высокой влажности, и никоим образом не указывает на неисправность устройства.
6. Иногда необходимо вынимать стеклянный поддон для чистки. Вымойте поддон в теплой мыльной воде или в посудомоечной машине.
7. Дно полости духового шкафа следует регулярно чистить, чтобы избежать чрезмерного шума. Просто протрите нижнюю поверхность духовки мягким моющим средством, водой и вытрите насухо.
8. Устраните неприятные запахи из прибора, смешав чашку воды с соком и цедрой одного лимона в глубокой миске для микроволновой печи. Разогрейте в духовом шкафу получившуюся смесь в течение 5 минут и тщательно протрите поверхность мягкой тканью.
9. Если возникнет необходимость в замене подсветки шкафа, пожалуйста, обратитесь за её заменой к дилеру.

ИНСТРУКЦИИ ПО УСТАНОВКЕ

9. УСТАНОВКА ПРИБОРА



Во время установки духового шкафа не тяните за его дверцу. Также не оказывайте слишком сильного давления на дверцу прибора, когда она открыта. Мы рекомендуем устанавливать прибор вдвоём. Данный духовой шкаф предназначен для встраивания в любой предмет кухонной мебели при условии, что он термостойкий. На рисунке ниже показаны общие размеры прибора.

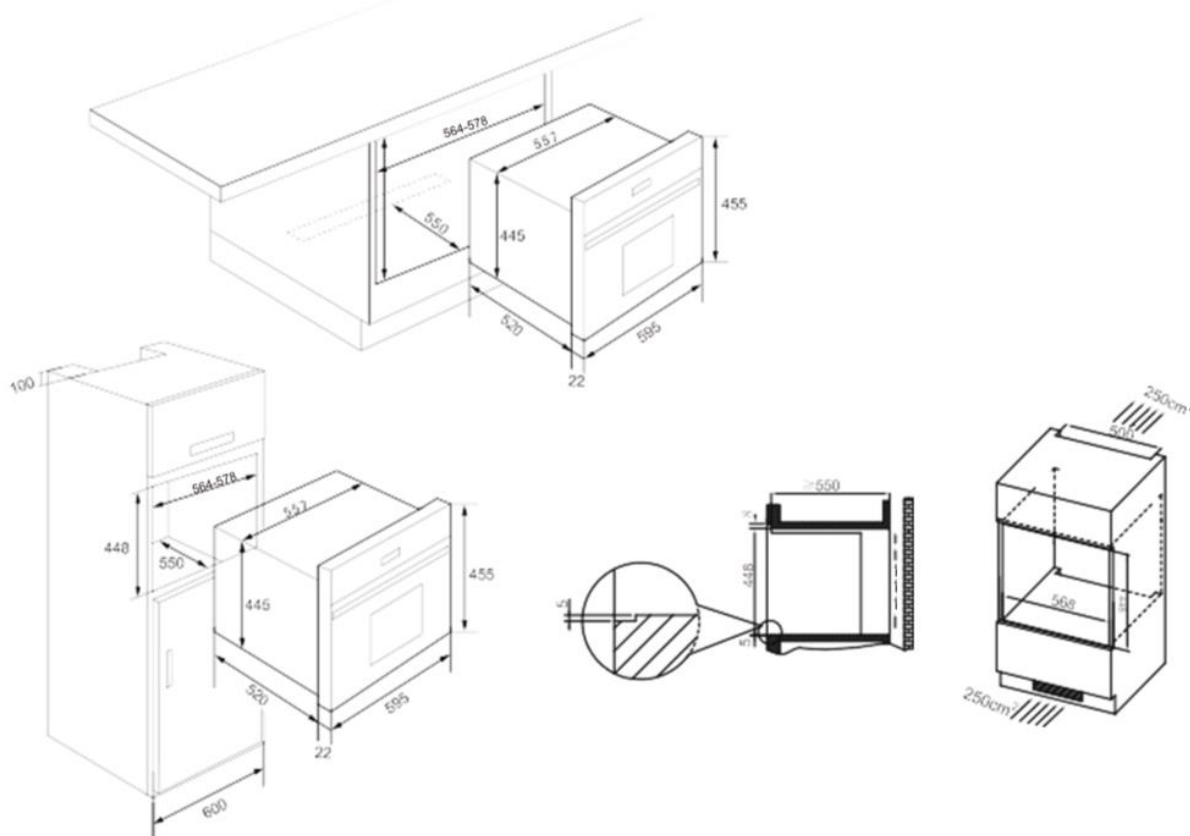

Откройте дверцу духового шкафа и закрепите устройство с помощью 4 саморезов, как показано на схеме ниже.



схема
(дверца открыта, режим приготовления выключен)



SWA: Основной выключатель блокировки

SWB: Вторичный выключатель блокировки

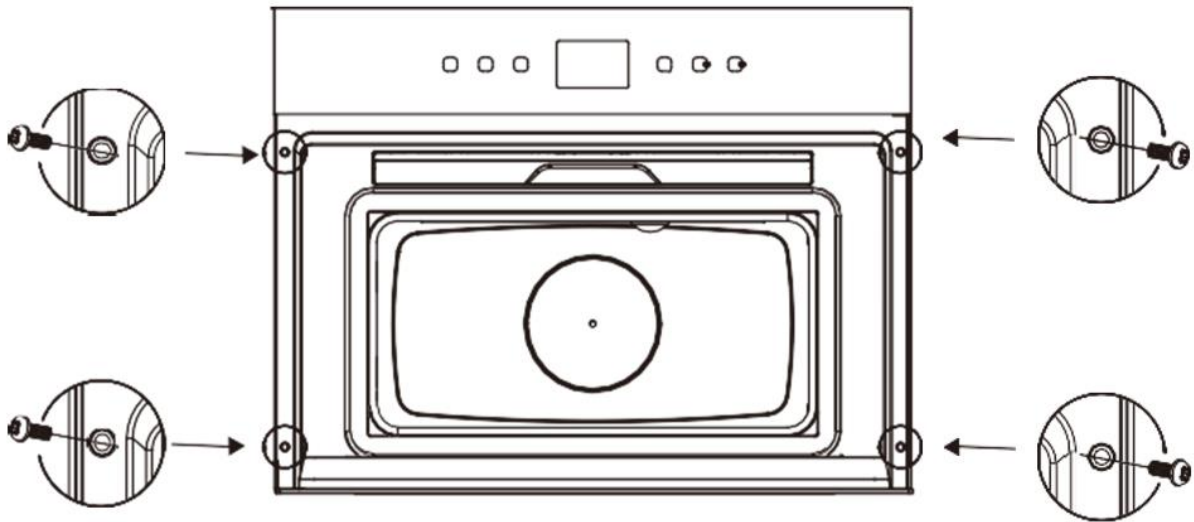
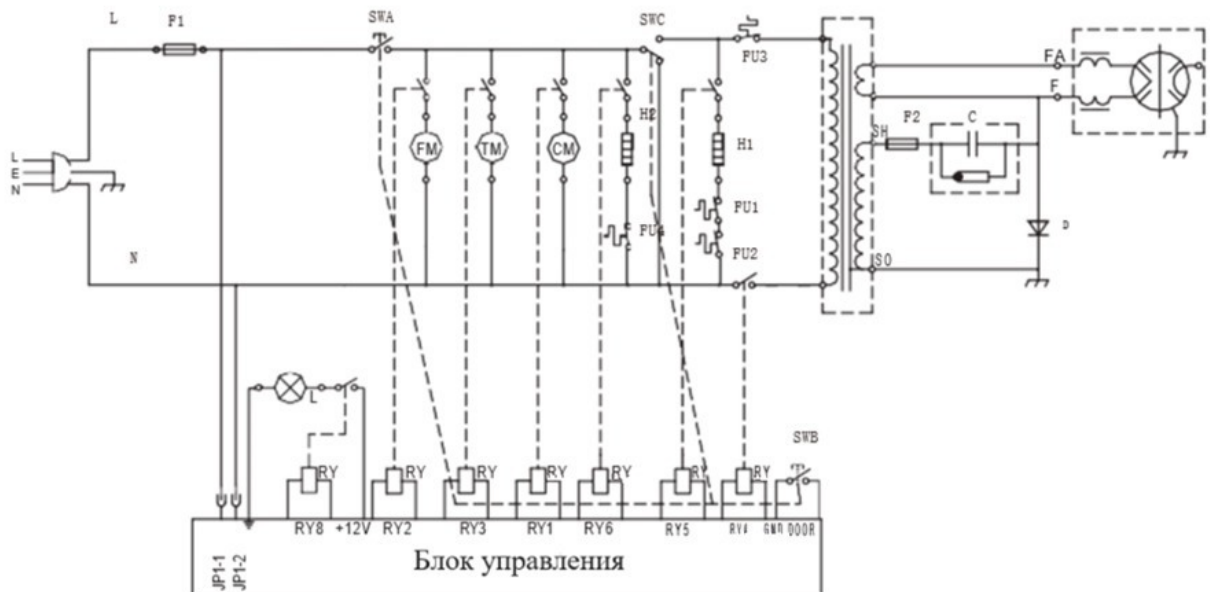
SWC: Переключатель блокировки монитора

* Электрическая схема может быть изменена без предварительного уведомления

L: Лампа освещения

FM: Двигатель вентилятора

TM: Двигатель поворотного стола

H: Нагреватель

CM: Конвекционный двигатель

**ТЕХНИЧЕСКИЕ ХАРАКТЕРИСТИКИ И ЭКСПЛУАТАЦИОННЫЕ
ПАРАМЕТРЫ ДУХОВОГО ШКАФА**

Модель:	JO EB35MW, JO EI35MW
Мощность, частота:	220-240 В, 50 Гц
Мощность гриля:	1500 Вт
Мощность микроволны:	1000 Вт
Мощность конвекции:	1400 Вт
Частота микроволн:	2450 МГц
Объем:	35 литров
Габариты прибора:	595 мм (ширина) X 587 мм (глубина) X 455 мм (высота)
Размер внутренней полости:	426 мм (ширина) X 380 мм (глубина) X 210 мм (высота)
Вес нетто прибора:	35 кг

Торговая марка Jacky's

Адрес производства: B401 Block, No. 337
Changfeng Road, Changzhen Community,
Yutang Office, Guangming Area, Shenzhen.
518107

Импортер: ООО «Смарт Дистрибьюшен»

Адрес импортера: 109052, г. Москва,
Смирновская ул, дом № 25, строение 12, офис
08А

Made in PRC /

Сделано в Китае

Гарантийный

срок 12 месяцев

Сайт:

www.jackys.com.ru

